

INVENTUM

maakt 't moment

MOBILE AIR CONDITIONER • MOBILES KLIMAGERÄT • CLIMATISEUR MOBILE

mobile airconditioner

AC701



- gebruiksaanwijzing
- instruction manual
- Gebrauchsanleitung
- mode d'emploi

5 JAAR
INVENTUM
GARANTIE

OMRUIL
SERVICE

OER
HOLLANDS
SINDS 1908

Nederlands

1. veiligheidsvoorschriften	pagina 4
2. productomschrijving	pagina 9
3. vóór het eerste gebruik	pagina 10
4. de bediening van de airconditioner	pagina 11
5. reiniging en onderhoud	pagina 12
6. problemen en oplossingen	pagina 13
7. technische specificaties	pagina 13
<i>Algemene service- en garantievoorwaarden</i>	<i>pagina 44</i>

English

1. safety instructions	page 14
2. appliance description	page 19
3. before using for the first time	page 20
4. operation of the air conditioner	page 21
5. cleaning and maintenance	page 22
6. problems and remedies	page 23
7. technical specifications	page 23
<i>General terms and conditions of service and warranty</i>	<i>page 46</i>

Deutsch

1. Sicherheitsvorschriften	Seite 24
2. Produktbeschreibung	Seite 29
3. Vor der ersten Verwendung	Seite 30
4. Die Bedienung des Klimageräts	Seite 31
5. Reinigung und Wartung	Seite 32
6. Störung und Lösungen	Seite 33
7. Technische Daten	Seite 33
<i>Allgemeine Service- und Garantiebedingungen</i>	<i>Seite 48</i>

Français

1. Consignes de sécurité	page 34
2. Description du produit	page 39
3. Avant la toute première utilisation	page 40
4. Commande du climatiseur	page 41
5. Nettoyage et entretien	page 42
6. Problèmes et solutions	page 43
7. Spécifications techniques	page 43
<i>Conditions générales de garantie et de service après-vente</i>	<i>page 50</i>

1 veiligheidsvoorschriften

- Lees eerst de gebruiksaanwijzing aandachtig en geheel door voordat u het apparaat gaat gebruiken en bewaar deze zorgvuldig voor latere raadpleging.
- Gebruik geen middelen die het ontdooiproces versnellen of reinigingsmiddelen, dan deze die door de fabrikant zijn aanbevolen.
- Berg het apparaat op in een ruimte zonder continu werkende ontstekingsbronnen (bijv. een open vlam, ingeschakeld gastoestel of een ingeschakeld elektrisch verwarmingstoestel).
- Niet doorboren of verbranden.
- Opgelet, bepaalde koelmiddelen bevatten geen geur.
- Installeer, gebruik en bewaar het apparaat in een ruimte met een vloeroppervlak van minstens 4 m² (voor 7000Btu/h).
- Installeer dit apparaat enkel wanneer het voldoet aan de lokale/nationale wetgeving, regelgeving en normen.



BELANGRIJK

- Dit apparaat is bedoeld om gebruikt te worden als een airconditioner in woningen en is alleen geschikt voor gebruik binnenshuis in woonkamers, keukens en garages op droge plaatsen, in normale huishoudelijke omstandigheden.
- Gebruik het apparaat nooit met een beschadigd snoer of stekker. Klem het snoer nooit af en voorkom contact met scherpe kanten.
- De installatie moet volledig in overeenstemming zijn met de ter plaatse geldende voorschriften, bepalingen en normen.
- Het apparaat is uitsluitend geschikt voor gebruik op droge plaatsen, binnenshuis.
- Controleer de netspanning.
- Dit apparaat is uitsluitend geschikt voor een geaard stopcontact, aansluitspanning 220-240 Volt/ ~50 Hz.
- Het apparaat MOET altijd geaard worden aangesloten.

Als de stroomvoorziening niet geaard is, mag u het apparaat absoluut niet aansluiten.

- **De stekker moet altijd makkelijk toegankelijk zijn als het apparaat is aangesloten.**
- Laat de elektrische installatie controleren door een erkend vakman als u er niet zeker van bent dat alles in orde is.
- De luchtinlaten en luchtuitlaten nooit afdekken.
- Leeg het waterreservoir via het wateraftappunt voordat u het apparaat verplaatst.
- Breng het apparaat nooit in contact met chemicaliën.
- Steek geen vingers of voorwerpen in de openingen van het apparaat.
- Breng het apparaat nooit in contact met water. Het apparaat niet met water besproeien of onderdompelen in verband met kortsluitingsgevaar.
- Haal altijd eerst de stekker uit het stopcontact voordat het apparaat of een onderdeel ervan moet worden schoongemaakt of vervangen.
- Sluit het apparaat **NOOIT** aan met behulp van een verlengsnoer. Is een geschikt geaard stopcontact niet voorhanden, laat dit dan installeren door een erkend elektricien.
- Wees uit veiligheidsoverwegingen altijd voorzichtig met kinderen in de buurt van dit apparaat, zoals met ieder elektrisch apparaat.
- Gebruik het apparaat niet wanneer de stekker, het snoer of het apparaat beschadigd is, of wanneer het apparaat niet meer naar behoren functioneert of wanneer het gevallen of op een andere manier beschadigd is. Raadpleeg dan de winkelier of onze technische dienst. In geen geval de stekker of het snoer zelf vervangen.
- Haal altijd de stekker uit het stopcontact als het apparaat niet wordt gebruikt.
- Een beschadigd elektriciteits snoer alleen laten vervangen door de leverancier of een bevoegd persoon/servicepunt.
- Het apparaat buiten bereik van kinderen houden. Kinderen beseffen de gevaren niet, die kunnen ontstaan bij het omgaan met elektrische apparaten. Laat kinderen daarom nooit zonder toezicht met elektrische apparaten werken. Houd het apparaat en het snoer buiten bereik van kinderen jonger dan 8 jaar.

- Het apparaat kan worden gebruikt door kinderen van 8 jaar en ouder en door personen met beperkte fysieke, zintuiglijke of mentale vermogens of gebrek aan ervaring of kennis, wanneer zij het apparaat onder toezicht gebruiken of zijn geïnstrueerd over het veilige gebruik ervan en zij de daaruit voortkomende gevaren begrijpen.
- Kinderen mogen niet met het apparaat spelen.
- Het apparaat mag niet door kinderen worden gereinigd of onderhouden, tenzij dit onder toezicht gebeurt.

LET OP!

- De ruimte waarin dit apparaat wordt gebruikt nooit volledig luchtdicht afsluiten. Dit voorkomt onderdruk in deze ruimte. Negatieve druk (=onderdruk) de veilige werking van geisers, afzuigkappen, ovens e.d. ontregelen.
- Het niet volgen van de aanwijzingen kan leiden tot het vervallen van de garantie op het apparaat.
- Til het toestel altijd met twee personen.
- Zorg er altijd voor dat het apparaat op een stevige, vlakke ondergrond staat.
- Laat het apparaat niet onbeheerd achter indien het apparaat in werking is.
- Indien u het apparaat wilt verplaatsen, dient u ervoor te zorgen dat het apparaat uitgeschakeld is. U dient bij het verplaatsen van het apparaat beide handen te gebruiken.
- Het apparaat nooit gebruiken met onderdelen die niet door de fabrikant zijn aanbevolen of geleverd.
- Niet aan het snoer c.q. het apparaat trekken om de stekker uit de wandcontactdoos te halen. Het apparaat nooit met natte of vochtige handen aanraken.
- Indien het apparaat na het inschakelen niet functioneert, dan kan de zekering of de aardlekschakelaar in de elektra verdeelkast zijn aangesproken. De groep kan te zwaar zijn belast of een aardlekstroom kan zijn opgetreden.
- Ga bij storing nooit zelf repareren; het doorslaan van de beveiliging in het apparaat kan duiden op een defect, dat niet wordt verholpen door verwijdering of vervanging van deze beveiliging. Het is noodzakelijk dat er uitsluitend originele onderdelen gebruikt worden.
- **Dompel het apparaat, het snoer of de stekker nooit onder in water.**

- Dit apparaat is uitsluitend geschikt voor huishoudelijk gebruik. Wanneer het apparaat oneigenlijk gebruikt wordt, kan er bij eventuele defecten geen aanspraak op schadevergoeding worden gemaakt en vervalt het recht op garantie.
-  Als u besluit het apparaat, vanwege een defect, niet langer te gebruiken, adviseren wij u, nadat u de stekker uit het stopcontact heeft verwijderd, het snoer af te knippen. Huishoudelijke apparaten horen niet in de vuilnisbak. Breng ze naar de betreffende afvalverwerkingsafdeling van uw gemeente.

WAARSCHUWING

Specifieke informatie voor apparaten met R290 koelgas.

- Lees alle waarschuwingen grondig door.
- Tijdens het ontdooien en reinigen van het apparaat, gebruik alleen gereedschap dat door de fabrikant is aanbevolen.
- Plaats het apparaat in een ruimte zonder continu werkende ontstekingsbronnen (bijv. een open vlam, ingeschakeld elektrisch of gastoestel).
- Niet doorboren of verbranden.
- Installeer, gebruik en bewaar het apparaat in een ruimte met een vloeroppervlak van minstens 4 m².
- Dit apparaat bevat 140 gram R290 koelgas (zie het typeplaatje aan de achterkant van het toestel).
- R290 is een koelgas dat in overeenstemming is met de Europese milieuriichtlijnen. Doorboor geen enkel deel van het koelcircuit.
- Als het apparaat wordt geïnstalleerd, bediend of bewaard in een ruimte zonder ventilatie, moet de ruimte aldus zijn ingericht dat de ophoping van koelmiddel door een lek wordt vermeden. Dit kan leiden tot brand- of explosiegevaar door het ontsteken van het koelmiddel door een elektrisch verwarmingstoestel, fornuis of andere ontstekingsbron.
- Bewaar het apparaat op een dergelijke wijze zodat mechanische storing wordt vermeden.
- Personen die het koelcircuit bedienen of er aan werken, moeten in het bezit zijn van een gepast certificaat van een bevoegde organisatie, zodat deze personen bevoegd zijn om koelmiddelen op een veilige manier te behandelen overeenkomstig de specificaties die in industrie van kracht zijn.

- Reparaties mogen alleen worden uitgevoerd zoals aanbevolen door de fabrikant van het apparaat. Onderhoud en reparatie die de hulp van ander opgeleid personeel vereisen, moeten worden uitgevoerd onder het toezicht van een persoon die weet hoe brandbare koelmiddelen te gebruiken.



KOELMIDDEL

(CE) N 842/2006: Deze airconditioner bevat het koelmiddel R290.

De hoeveelheid koelmiddel is minder dan 1 kg en bevindt zich in een gesloten koelcircuit. Het koelmiddel heeft geen zonafbrekend vermogen. Het is echter een broeikasgas onder het Kyoto protocol en kan aldus bijdragen aan de globale opwarming van de aarde wanneer het in de atmosfeer vrijkomt. Alleen opgeleide technici met een gepast koelmiddelcertificaat mogen het toestel vullen of legen. Uw airconditioner dient bij een juist gebruik en een onbeschadigd koelmiddelcircuit niet te worden bijgevoerd met koelmiddel. GWP: R290: 3.

2 productomschrijving



1. Achterzijde
2. Luchtinlaat
3. Uitneembaar luchtfilter
4. Voorkant
5. Bedieningspaneel
6. Louvre rooster
7. Zwenkwiel
8. Snoer
9. Luchtinlaat
10. Afstandsbediening

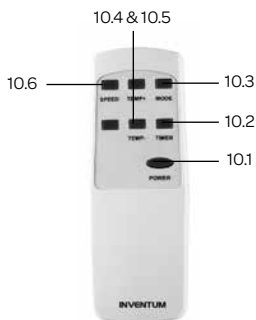

- 10.1 Aan/uit toets [POWER]
- 10.2 Timer toets [TIMER]
- 10.3 Functie keuze toets [MODE]
- 10.4 Temperatuur omlaag toets [TEMP -]
- 10.5 Temperatuur omhoog toets [TEMP +]
- 10.6 Snelheid toets [SPEED]

3 vóór het eerste gebruik

Voordat u het apparaat voor de eerste maal in gebruik neemt, dient u als volgt te werk te gaan: pak de airconditioner en alle accessoires voorzichtig uit en verwijder al het verpakkingsmateriaal en eventuele promotionele stickers. De verpakking (plastic zakken en karton) buiten het bereik van kinderen houden. Controleer na het uitpakken het apparaat zorgvuldig op uiterlijke schade, mogelijk ontstaan tijdens transport. Plaats het apparaat op een stevige, vlakke ondergrond en let op dat er genoeg ruimte omheen is voor voldoende ventilatie. Controleer of alle genoemde accessoires meegeleverd zijn. Reinig de airconditioner met een licht vochtige doek.

Controleer vóór het aansluiten van het apparaat of:

- de aansluitspanning overeenkomt met die op het typeplaatje;
- stopcontact en stroomvoorziening geschikt zijn voor het apparaat;
- de stekker van het snoer in het stopcontact past;
- het apparaat op een stabiele en vlakke ondergrond staat.

INSTALLATIE

Een mobiele airconditioner moet geplaatst worden op een vlakke ondergrond met voldoende vrije ruimte erom heen. Blokkeer de luchtuitlaat niet en zorg voor een vrije ruimte van minimaal 30 cm rondom de airconditioner.

Laat het apparaat nadat het rechtop geplaatst is, minimaal 2 uur staan voordat u de stekker in het stopcontact steekt.

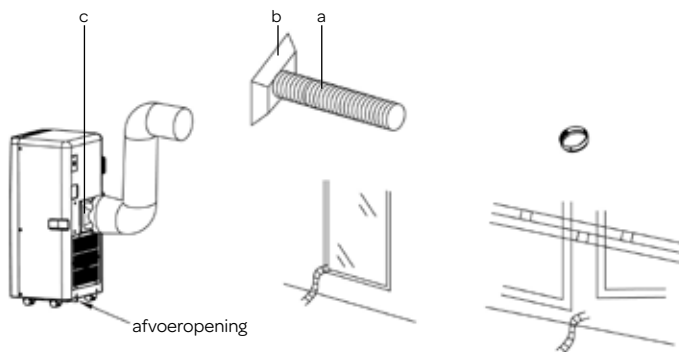
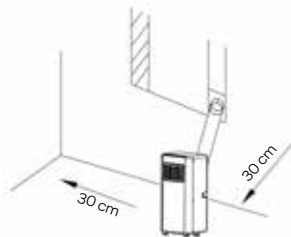

- Draai een uiteinde van de afvoerslang [a] in het vierkante verbindingsstuk [b].
- Plaats het vierkante verbindingsstuk [b] in de fixeerklem [c] aan de achterzijde van de airconditioner.
- Zorg voor een goede luchtcirculatie en houd minstens 30 cm rondom de airconditioner vrij.
- Hang het andere uiteinde van de afvoerslang naar buiten. Zorg voor een vrije doorgang van de slang. Sluit hierbij het raam of de deur zover mogelijk.

OPMERKING: Het optimaal functioneren van de airconditioner is afhankelijk van de lengte van de afvoerslang en het aantal bochten. Probeer beide te beperken. De bijgeleverde flexibele afvoerslang heeft een maximale lengte van ca. 150 cm en is berekend op de capaciteit van de airconditioner. Het gebruik van andere slangen of verlengstukken kan storingen aan het apparaat veroorzaken. De lucht moet ongehinderd kunnen stromen, anders kan dit oververhitting van het apparaat of condensatie van water in de luchtafvoerslang tot gevolg hebben. Zorg er daarom voor dat er geen knikken of scherpe bochten in de afvoerslang zitten. Om een optimaal resultaat te verkrijgen, dient de afvoerslang tijdens gebruik van de airconditioner korter gehouden te worden dan 1 meter.

INSTALLATIE VAN DE RAAMSET

De installatie van de raamset is meestal horizontaal of verticaal. Er is weinig verschil in de manier van installeren. Installeer de raamset volgens de onderstaande tekeningen en controleer de minimum en maximum afmeting van het raam.



afmeting raam
minimaal: 67,5 cm
maximaal: 123 cm

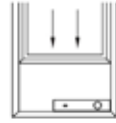
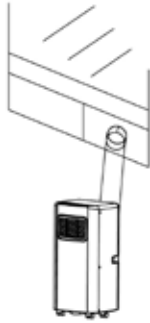

afmeting raam
minimaal: 67,5 cm
maximaal: 123 cm

4 de bediening van de airconditioner

De airconditioner heeft naast het koelen nog twee andere functies, namelijk luchtcirculatie en lucht ontvochtigen. De airconditioner kan bedient worden via het bedieningspaneel op het apparaat en met de bijgeleverde afstandsbediening.

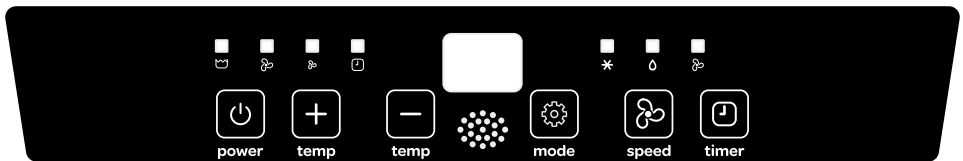

- Kies een locatie waar een stopcontact in de buurt is.
- Installeer de afvoerslang volgens de afbeeldingen en zorg dat het raam zover als mogelijk gesloten is.
- Steek de stekker in een geaard stopcontact.
- Druk op de aan/uit toets  om de airconditioner aan te zetten.
- Het temperatuurbereik van de airconditioner is: 18 tot 35°C.
- Controleer of de afvoerslang correct is gemonteerd.
- Deel het stopcontact niet met andere apparaten.







KOELEN

- Druk op de functie toets [MODE / ] totdat het symbool  verschijnt in het display.
- Druk op de toetsen [TEMP +] en [TEMP -] om de gewenste kamertemperatuur in te stellen (tussen de 16°C en 31°C).
- Druk op de toets [SPEED / ] om de windsnelheid in te stellen.

ONTVOCHTIGEN

- Druk op de functie toets [MODE / ] totdat het symbool  verschijnt in het display.
- De airconditioner stelt automatisch de temperatuur in op de huidige kamertemperatuur minus 2°C.
- De windsnelheid staat automatisch op laag . Dit kan niet veranderd worden.

LUCHTCIRCULATIE

- Druk op de functie toets [MODE / ] totdat het symbool  verschijnt in het display.
- Druk op de toets [SPEED / ] om de windsnelheid - hoog  of laag  - in te stellen.

DE TIMER INSTELLEN - (J)

De timerfunctie kan gebruikt worden om de airconditioner automatisch aan te laten gaan (uitgestelde start) of om deze automatisch op een ingestelde tijd uit te laten gaan (automatische uitschakeling).

Uitgestelde start

- Druk op de timer toets (J) als de airconditioner uit staat en selecteer de gewenste tijd waarop u de airconditioner aan wilt laten gaan met de toetsen [TEMP + en TEMP -].
De uitgestelde start kan ingesteld worden tussen de 0 en 24 uren.
- Bevestig het aantal uren door nogmaals op de timer toets (J) te drukken.
- Het ingestelde aantal uren staat in het display.
- Zodra de ingestelde uren voorbij zijn, zal de airconditioner automatisch inschakelen.

Automatische uitschakeling

- Druk op de timer toets (J) als de airconditioner aan staat en selecteer de gewenste tijd waarop u de airconditioner uit wilt laten gaan met de toetsen temperatuur en tijd [TEMP + en TEMP -].
De automatische uitschakeling kan ingesteld worden tussen de 0 en 24 uren.
- Bevestig het aantal uren door nogmaals op de timer toets (J) te drukken.
- Het ingestelde aantal uren staat in het display.
- Zodra de ingestelde uren voorbij zijn, zal de airconditioner automatisch uitschakelen.

WATER AFVOEREN

Wanneer de airconditioner gedurende langere tijd niet gebruikt wordt, verwijder dan het rubberen dopje van de afvoeropening aan de onderzijde van het apparaat en plaats een laag bakje onder de uitloop.

Al het water zal uit de tank stromen.

De watertank is voorzien van een alarmsensor. Zodra het water een bepaald niveau in de watertank bereikt, zal het indicatielampje (M) gaan branden.

Mocht de waterpomp defect zijn, kan dit een optie zijn om het water af te voeren, omdat op deze wijze de waterpomp niet gebruikt wordt. De airconditioner kan dan nog steeds goed functioneren.

Wanneer de waterpomp defect is, kan tussentijdse drainage ook gebruikt worden. Houd in de gaten of het indicatielampje van de volle watertank (M) gaat branden.

Zodra het indicatielampje (M) brandt, sluit op dezelfde wijze een afvoerslang aan en al het water zal uit de tank stromen. Op deze wijze kan de airconditioner ook goed functioneren.



5 reiniging en onderhoud

Zet voordat u uw airconditioner wilt reinigen het apparaat uit, verwijder de stekker uit het stopcontact en laat het apparaat volledig afkoelen.

Het reinigen van de buitenkant

Reinig de buitenkant van het apparaat met een vochtige doek of spons. Indien noodzakelijk kunt u de buitenkant van het apparaat met behulp van een mild afwasmiddel reinigen.

- **Gebruik geen agressieve of schurende schoonmaakmiddelen om het apparaat te reinigen.**
- Droog de buitenkant van het apparaat.
- **Dompel het apparaat, het snoer of de stekker nooit in water of een andere vloeistof onder.**

Het reinigen van het luchtfilter

Om de airconditioner optimaal te laten functioneren, adviseren wij om het luchtfilter elke twee weken te reinigen. Het luchtfilter kan namelijk verstopt raken met stof en vuil.

- Trek het luchtfilter uit de luchtinlaat aan de zijkant van het apparaat.
- Reinig het luchtfilter met een zacht reinigingsmiddel in lauwwarm water (ca. 40°C) en laat het aan de lucht drogen. Leg het luchtfilter niet in de zon of op de verwarming om te drogen.
- Schuif het luchtfilter terug. Controleer of deze volledig droog is voordat de airconditioner weer gebruikt wordt.

Het reinigen van de ventilatieroosters

Om de airconditioner optimaal te laten functioneren, kunt u de ventilatieroosters reinigen met behulp van een stofzuiger met een zachte borstelzuigmond.

6 problemen en oplossingen

Controleer eerst het onderstaande voordat u de airconditioner inlevert voor reparatie.

Probleem	Mogelijke oorzaak	Oplossing
Het apparaat gaat niet aan wanneer op de aan/uit toets gedrukt wordt.	Het indicatielampje van de watertank knippert en de watertank is vol.	Leeg de watertank.
	De kamertemperatuur is lager dan de ingestelde temperatuur.	Stel de temperatuur opnieuw in.
Het apparaat koelt niet genoeg.	Niet alle deuren en ramen zijn gesloten.	Zorg ervoor dat alle deuren en ramen gesloten zijn.
	Er zijn warmtebronnen in de kamer actief.	Verwijder de warmtebronnen of zet deze uit indien mogelijk.
	De temperatuur is te hoog ingesteld.	Stel de temperatuur opnieuw in.
	De luchtinlaat is geblokkeerd.	Reinig het luchtinlaatrooster.
Het apparaat maakt lawaai.	Het oppervlak waar het apparaat op staat is niet waterpas of vlak genoeg.	Plaats het apparaat op een vlakke ondergrond, indien mogelijk waterpas.
	Het geluid komt van het stromen van de koelvloeistof binnenin de airconditioner.	Dit is normaal.
Foutcode E0	De sensor van de kamertemperatuur is defect.	Laat de sensor vervangen (het apparaat kan ook functioneren zonder de sensor te vervangen).
Foutcode E2	De watertank is vol.	Leeg de watertank.

7 technische specificaties

Typenummer	AC701
Voltage	220-240Volt -50Hz
Aansluitwaarde	785 Watt
Koelcapaciteit*	7000Btu/h (2.05kW)
EE Class*	A
EER*	2,6
Opgenomen vermogen kW	0,785
Opgenomen vermogen Standby W	0,5
Stroomverbruik nom. A	2,05 kW
Luchtverplaatsing max. m ³ /h	250
Ontvochtiging max. ** L/24h	19
Geschikt voor m ³	60
Koelmiddel / GWP type/gr	R-290 / 3 /140 g.
Thermostaat range °C	16 - 31
Ventilatorsnelheden	2
Max. geluidsniveau dB(A)	65 dB(A)
Afmetingen (hxbxd)	680 x 330 x 280 mm
Netto gewicht	18,0 kg
Beschermingsklasse	IP 20
Afstandsbediening	ja

1 safety instructions

- **Carefully and fully read the user manual prior to using the appliance and carefully store the manual for future reference.**
- **Do not use agents that accelerate the defrosting process or cleaning agents than those recommended by the manufacturer.**
- **Store the appliance in a room without any continuously active ignition sources (e.g. an open flame, switched on gas appliance or switched on electric heating appliance).**
- **Do not drill through or burn.**
- **Caution, certain refrigerants do not have an odour.**
- **Install, use and store the appliance in a room with a floor surface of at least 4 m² (for 7000Btu/h).**
- Only install this appliance when it complies with local/national legislation and standards.



 **IMPORTANT**

- This appliance is intended for use as an air conditioner in houses and is only suitable for indoor use in living rooms, kitchens and garages on dry locations, under normal domestic circumstances.
- Never use the appliance with a damaged cord or plug. Never clamp the cord and avoid contact with sharp edges.
- The installation should fully correspond with the locally applicable regulations, conditions and standards.
- The appliance is only suitable for use on dry locations, indoors.
- Check the mains voltage.
- This appliance is only suitable for an earthed socket, connection voltage 220-240 Volt/ ~50 Hz.
- The appliance **MUST** always be connected in an earthed condition. If the power supply is not earthed, it is absolutely not permitted to connect the appliance.
- The plug must always be easily accessible when the appliance is connected.

- Have the electrical system checked by a recognised expert if you are not certain that everything is in order.
- Never cover the air inlets and outlets.
- Empty the water reservoir via the water drain point, before moving the appliance.
- Never allow the appliance to come into contact with chemicals.
- Do not insert fingers or objects in the openings of the appliance.
- Never allow the appliance to come into contact with water. Do not spray the appliance with water or submerge it in water to prevent short-circuiting.
- Always first remove the plug from the socket before the appliance or a part thereof must be cleaned or replaced.
- **NEVER** connect the appliance using an extension cord. If there is no earthed socket available, have one installed by a recognised electrician.
- For reasons of safety, always be careful when there are children near this appliance, same as with any other electrical appliance.
- Do not use the appliance if the plug, cord or appliance are damaged, or if the appliance no longer functions properly or if it is damaged in any other way. If this is the case, consult the shop or our technical service. Never replace the plug or cord yourself.
- Always remove the plug from the socket when the appliance is not being used.
- Only have a damaged electricity cord replaced by the supplier or an authorised person/service point.
- Keep the appliance out of reach of children. Children do not see the dangers when handling electrical appliances. Therefore, never allow children to work with electrical appliances without supervision. Keep the appliance and cord out of reach of children younger than 8 years of age.
- The appliance can be used by children of 8 years and older and persons with a limited physical, sensory or mental capacity or lack of experience or knowledge, provided they use the appliance under supervision or have been instructed about its safe use and understand the hazards involved.
- Children are not allowed to play with the appliance.
- The appliance may not be cleaned or maintained by children, unless this is done under supervision.



CAUTION!

- Never close the room where this appliance is used in such a way that it is fully airtight. This prevents vacuum from being created in this room. Negative pressure (=vacuum) could disrupt the safe operation of geysers, extractor hoods, oven, etc.
 - **Non-observance of the instructions could invalidate the warranty on the appliance.**
 - **Always lift the appliance with two persons.**
- Always make sure the appliance is placed on an sturdy, flat surface.
- Do not leave the appliance unsupervised if the appliance is operational.
- If you want to move the appliance, make sure the appliance is switched off. Use both hands when moving the appliance.
- Never use the appliance with parts that are not recommended or supplied by the manufacturer.
- Do not pull the cord and/or appliance to remove the plug from the wall socket. Never touch the appliance with wet or moist hands.
- If the appliance does not function after it has been switched on, it is possible that the fuse or earth leakage circuit breaker has been activated in the electrical distribution box. The group can be overloaded or an earth leakage current may have occurred.
- In case of a breakdown, never make repairs yourself; a blown safety device in the appliance could indicate a defect that cannot be remedied by removing or replacing this safety device. Only original parts should ever be used.
- **Never submerge the appliance, cord or plug in water.**
- This appliance is only suitable for household use. If the appliance is not used as intended, no compensation can be claimed in case of defects or accidents and the warranty will be invalidated.
-  If you decide not to use the appliance any more due to a defect, we recommend cutting off the cord after removing  the plug from the socket.

Household appliances do not belong in the dustbin. Take them to the waste processing department concerned of your municipality.

WARNING

Specific information for appliances with R290 refrigerant gas.

- Thoroughly read all warnings.
- When defrosting and cleaning the appliance, only use tools recommended by the manufacturer.
- Place the appliance in a room without any continuously active ignition sources (e.g. an open flame, switched on electric or gas appliance).
- Do not drill through or burn.
- Install, use and store the appliance in a room with a floor surface of at least 4 m².
- This appliance contains 140 gram R290 refrigerant gas (see the information plate at the rear of the appliance).
- R290 is a refrigerant gas that is in accordance with the European environmental directives. Never drill through any part of the cooling circuit.
- If the appliance is installed, operated or stored in a room without ventilation, the room should be made in such a way that accumulation of refrigerant as a result of a leak is prevented. This could lead to a fire or explosion hazard due to the ignition of the refrigerant by an electric heating appliance, stove or other ignition source.
- Store the appliance in such a way that mechanical failures are prevented.
- Persons operating or working at the cooling circuit, must be in the possession of a suitable certificate from an authorised organisation, so that these persons are authorised to handle refrigerants in a safe way in accordance with the specifications that apply within the industry.
- Repairs may only be performed as recommended by the manufacturer of the appliance. Maintenance and repairs that require assistance from other trained personnel, must be performed under the supervision of a person who knows how to use combustible refrigerants.



REFRIGERANT

(CE) N 842/2006: This air conditioner contains the refrigerant R290.

The quantity of refrigerant is less than 1 kg and is contained in a closed cooling circuit. The refrigerant does not have an ozone depletion potential. It is, however, a greenhouse gas according to the Kyoto protocol and could therefore contribute to global warming when released into the atmosphere. Only trained technicians with a suitable refrigerant certificate are permitted to fill or empty the appliance. If used correctly and when the refrigerant circuit is undamaged, your air conditioner does not have to be refilled with refrigerant. GWP: R290: 3.

2 appliance description

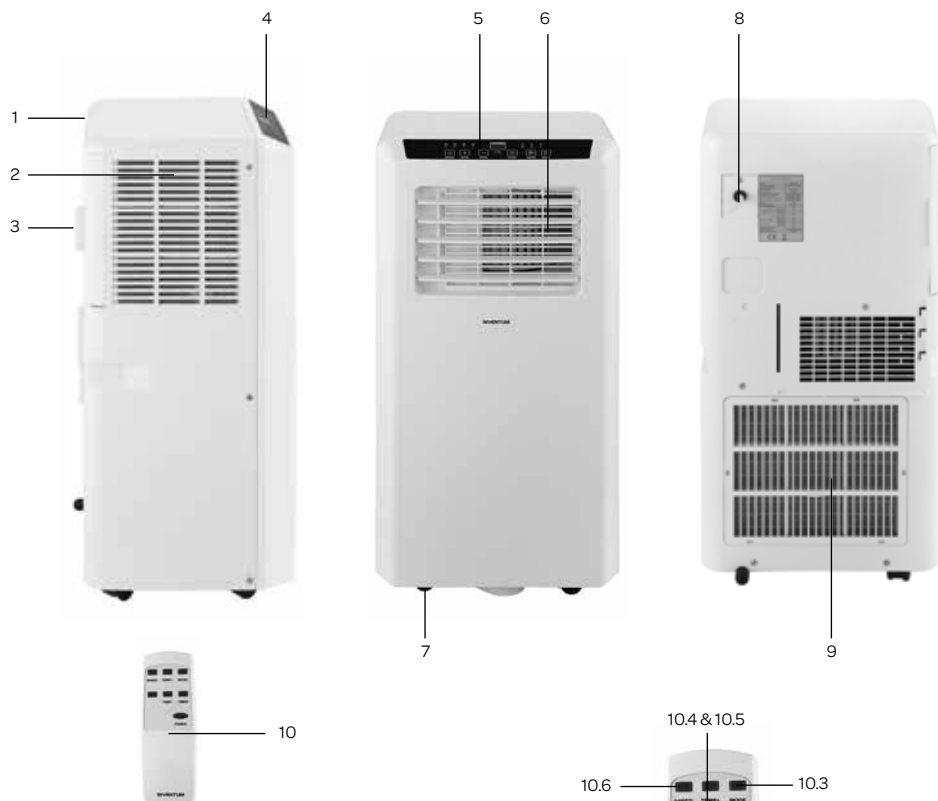

1. Rear
2. Air inlet
3. Detachable air filter
4. Front
5. Operating panel
6. Louvre grille
7. Castor
8. Cord
9. Air inlet
10. Remote control

- 10.4 & 10.5
- 10.6
- 10.3
- 10.2
- 10.1
- 10.1 On/off key [POWER]
10.2 Timer key [TIMER]
10.3 Mode selection key [MODE]
10.4 Temperature down key [TEMP -]
10.5 Temperature up key [TEMP +]
10.6 Speed key [SPEED]

3 before using for the first time

Follow these instructions when using the appliance for the first time: Carefully unpack the air conditioner and all accessories and remove all packaging material and any promotional stickers.

Keep the packaging (plastic bags and cardboard) out of the reach of children.

After unpacking the appliance, check it for external damage that may have occurred during transport.

Place the appliance on a sturdy, flat surface and make sure there is enough space all around for sufficient ventilation. Check that all mentioned accessories have been supplied.

Clean the air conditioner with a slightly damp cloth.

Prior to connecting the appliance, check that:

- the connection voltage corresponds with what is stated on the information plate;
- the socket and cord are suitable for the appliance;
- the plug of the cord fits in the socket;
- the appliance is placed on a stable and flat surface.

INSTALLATION

A mobile air conditioner must be placed on a flat surface with sufficient room all around. Do not block the air outlet and ensure a free space of minimum 30 cm around the air conditioner.

After placing the appliance in a straight position, allow it to stand for at least 2 hours before inserting the plug in the socket.

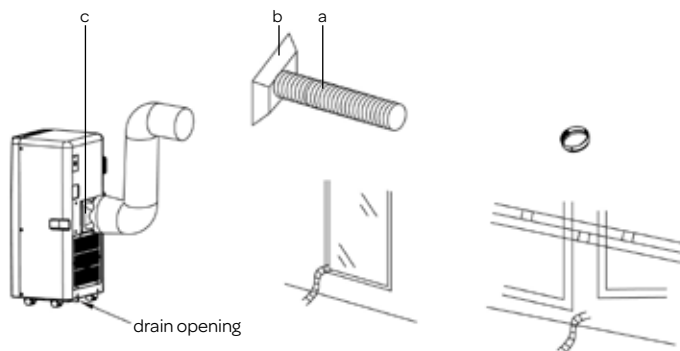
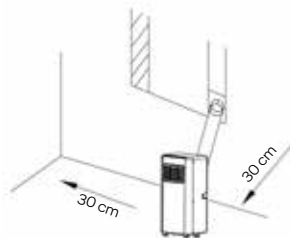

- Screw an end of the discharge hose [a] in the square connector [b].
- Place the square connector [b] in the fixing clamp [c] on the rear of the air conditioner.
- Ensure a good air circulation and keep at least 30 cm around the air conditioner free.
- Hang the other end of the discharge hose to the outside. Ensure a free passage of the hose. Close the window or door to the extent possible.

REMARK: Optimum operation of the air conditioner depends on the length of the discharge hose and the number of bends. Try to limit both. The supplied flexible discharge hose has a maximum length of approx. 150 cm and corresponds with the capacity of the air conditioner. The use of any other hoses or extensions could cause failures in the appliance. The air should be able to flow without any hindrance, or else this could cause overheating of the appliance or condensation of water in the air discharge hose. Therefore make sure there are no kinks or sharp bends in the discharge hose. In order to reach an optimum result, the discharge hose should be kept shorter than 1 metre during use of the air conditioner.

INSTALLATION OF THE WINDOW SET

Installation of the window set is usually horizontal or vertical. There is little difference between the methods of installation. Install the window set in accordance with the drawings below and check the minimum and maximum dimensions of the window.



dimensions window
minimum: 67.5 cm
maximum: 123 cm

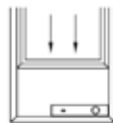
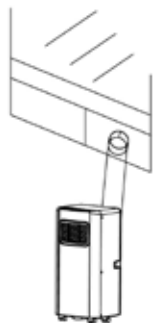

dimensions window
minimum: 67.5 cm
maximum: 123 cm



4 operation of the air conditioner

In addition to cooling, the air conditioner has two other functions, i.e. air circulation and dehumidification. The air conditioner can be operated via the control panel on the appliance and with the provided remote control.

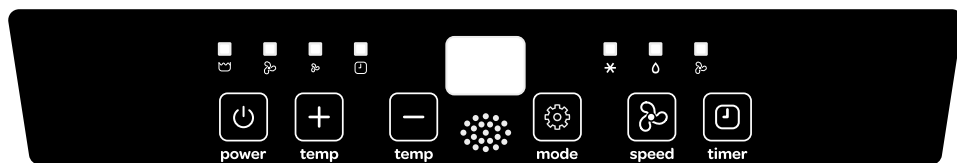

- Choose a location near a socket.
- Install the discharge hose in accordance with the figures and make sure the window is closed as much as possible.
- Insert the plug in an earthed socket.
- Press the on/off key  to switch on the air conditioner.
- The temperature range of the air conditioner is: 18 to 35°C.
- Check that the discharge hose is mounted correctly.
- Do not share the socket with any other appliances.







COOLING

- Press the [MODE / ] key until the  symbol appears in the display.
- Press the [TEMP + and TEMP -] keys to set the required room temperature (between 16°C and 31°C).
- Press the [SPEED / ] key to adjust the wind speed.

DEHUMIDIFICATION

- Press the [MODE / ] key until the  symbol appears in the display.
- The air conditioner automatically adjusts the temperature to the current room temperature minus 2°C.
- The wind speed is at low speed  automatically. This cannot be changed.

AIR CIRCULATION

- Press the [MODE / ] key until the  symbol appears in the display.
- Press the [SPEED / ] key to set the wind speed - high  or low .

ADJUSTING THE TIMER- (T)

The timer function can be used to allow the air conditioner to switch on automatically (delayed start) or switch off automatically at a set time (automatic deactivation).

Delayed start

- Press the timer key (T) when the air conditioner is off and select the required time at which you want the air conditioner to switch on by means of the [TEMP + and TEMP -] keys.
The delayed start can be set between 0 and 24 hours.
- Confirm the number of hours by pressing the timer key (T) once more.
- The set number of hours is shown in the display.
- When the set number of hours have passed, the air conditioner switches on automatically.

Automatic deactivation

- Press the timer key (T) when the air conditioner is on and select the required time at which you want the air conditioner to switch off by means of the temperature and time keys [TEMP + and TEMP -].
Automatic deactivation can be set between 0 and 24 hours.
- Confirm the number of hours by pressing the timer key (T) once more.
- The set number of hours is shown in the display.
- When the set number of hours have passed, the air conditioner switches off automatically.

WATER DRAINAGE

When the air conditioner is not used for a longer period of time, remove the rubber cap from the drain opening at the bottom of the appliance and place an empty cup under the outlet. All the water will flow out of the tank.

The water tank is equipped with an alarm sensor. When the water reaches a certain level in the water tank, the indicator light (W) lights up.

Should the water pump be defective, this could be an option for draining the water, as the water pump is not used in this way. The air conditioner will still be able to function properly.

When the water pump is defective, intermediate drainage can also be used. Keep an eye on the indicator light for full water tank (W), to see whether it lights.

Once the indicator led (W) lights, connect a discharge hose in the same way and all the water will flow out of the tank. In this way the air conditioner is also able to function properly.



5 cleaning and maintenance

Just before cleaning your air conditioner, switch off the appliance, remove the plug from the socket and allow the appliance to cool down fully.

Cleaning the exterior

Clean the exterior of the appliance with a damp cloth or sponge. If necessary, you can clean the exterior of the appliance by means of a mild detergent.

- **Do not use aggressive or abrasive cleaning agents for cleaning the appliance.**
- Dry the exterior of the appliance.
- **Never submerge the appliance, cord or plug in water or any other liquid.**

Cleaning the air filter

In order to allow the air conditioner to function as well as possible, we recommend cleaning the air filter every two weeks. The air filter could get clogged with dust and dirt.

- Pull the air filter out of the air inlet on the side of the appliance.
- Clean the air filter with a mild detergent in lukewarm water (approx. 40°C) and allow it to dry in the air. Do not place the air filter in the sun or on the heating radiator to dry it.
- Slide back the air filter. Check that it is fully dry, before using the air conditioner again.

Cleaning the ventilation grilles

In order to allow the air conditioner to function as well as possible, you can clean the ventilation grilles by means of a vacuum cleaner with a soft brush nozzle.

6 problems and remedies

First check the following before submitting the air conditioner for repair.

Problem	Possible cause	Solution
The appliance does not switch on when pressing the on/off key.	The indicator light on the water tank flashes and the water tank is full.	Empty the water tank.
	The room temperature is lower than the set temperature.	Set the temperature once more.
The appliance does not cool sufficiently.	Not all doors and windows are closed.	Make sure that all doors and windows are closed.
	There are heat sources that are active in the room.	Remove the heat sources or switch them off if possible.
	The temperature is set too high.	Set the temperature once more.
The appliance makes a lot of noise.	The air inlet is blocked.	Clean the air inlet grille.
	The surface on which the appliance is placed is not level or flat enough.	Place the appliance on a flat surface, level if possible.
	The noise is caused by the flowing refrigerant liquid within the air conditioner.	This is normal.
Error code E0	The sensor of the room temperature is defective.	Have the sensor replaced (the appliance is also able to function without replacing the sensor).
Error code E2	The water tank is full.	Empty the water tank.

7 technical specifications

Type number	AC701
Voltage	220-240Volt -50Hz
Connected load	785 Watt
Cooling capacity*	7000Btu/h (2.05kW)
EE Class*	A
EER*	2.6
Power consumption kW	0.785
Power consumption Standby W	0.5
Current consumption nom. A	2.05 kW
Air displacement max. m ³ /h	250
Dehumidification max. ** L/24h	19
Suitable for m ³	60
Refrigerant / GWP type/gr	R-290 / 3 /140 g.
Thermostat range °C	16 - 31
Fan speeds	2
Max. noise level dB(A)	65 dB(A)
Dimensions (h x w x d)	680 x 330 x 280 mm
Nett weight	18.0 kg
Protection class	IP 20
Remote control	yes

1 Sicherheitsvorschriften

- **Lesen Sie die Gebrauchsanleitung vor der ersten Verwendung des Geräts vollständig und aufmerksam durch und bewahren Sie diese sorgfältig auf, damit Sie sie auch später noch zurate ziehen können.**
- **Verwenden Sie keine anderen als die vom Hersteller empfohlenen Hilfsmittel zum Beschleunigen des Abtauprozesses oder zur Reinigung.**
- **Das Gerät darf nicht in einem Raum mit Zündquellen im Dauerbetrieb gelagert werden (z. B.: mit offenen Flammen, einem eingeschalteten Gasgerät oder einem eingeschalteten Elektroheizofen).**
- **Nicht durchbohren oder verbrennen.**
- **Achtung, bestimmte Kältemittel sind geruchlos.**
- **Das Gerät darf nur in einem Raum mit einer Fläche von mindestens 4 m² (für 7000 Btu/h) installiert, betrieben und aufbewahrt werden.**
- Installieren Sie dieses Gerät nur, wenn es die lokalen/nationalen Gesetze, Vorschriften und Normen erfüllt.



WICHTIGE HINWEISE

- **Dieses Gerät ist für die Verwendung als Klimagerät in Wohnungen ausgelegt und nur für den Einsatz an trockenen Standorten und unter normalen Haushaltsbedingungen in Innenräumen wie Wohnzimmern, Küchen und Garagen geeignet.**
- **Verwenden Sie das Gerät nicht, wenn Kabel oder Stecker beschädigt sind. Klemmen Sie das Kabel niemals ein und vermeiden Sie den Kontakt mit scharfen Kanten.**
- **Die Anlage muss komplett in Übereinstimmung mit den vor Ort geltenden Vorschriften, Bestimmungen und Normen sein.**
- **Das Gerät ist ausschließlich für die Verwendung an trockenen Standorten und in Innenräumen geeignet.**
- **Kontrollieren Sie die Netzspannung.**
- **Dieses Gerät ist ausschließlich für eine geerdete Steckdose mit einer Anschlussspannung von 220-240 Volt/ ~50 Hz geeignet.**

- Das Gerät **MUSS** immer an eine geerdete Steckdose angeschlossen werden. Wenn die Stromversorgung nicht geerdet ist, darf das Gerät nicht angeschlossen werden.
- Der Stecker muss immer gut zugänglich sein, wenn das Gerät angeschlossen ist.
- Lassen Sie die elektrische Installation von einem anerkannten Fachmann kontrollieren, wenn Sie nicht sicher sind, dass alles in Ordnung ist.
- Die Luftansaug- und Luftaustrittsöffnungen dürfen niemals abgedeckt werden.
- Entleeren Sie den Wasserbehälter über den Ablass, bevor Sie das Gerät umstellen.
- Achten Sie darauf, dass das Gerät niemals in Kontakt mit Chemikalien kommt.
- Stecken Sie nie Ihre Finger oder andere Gegenstände in die Öffnungen des Geräts.
- Achten Sie darauf, dass das Gerät niemals in Kontakt mit Wasser kommt. Das Gerät darf nicht mit Wasser abgespritzt oder in Wasser eingetaucht werden; andernfalls besteht Kurzschlussgefahr.
- Ziehen Sie immer zuerst den Stecker aus der Steckdose, bevor das Gerät oder ein Teil des Geräts gereinigt oder ausgetauscht wird.
- Schließen Sie das Gerät **NIEMALS** mithilfe eines Verlängerungskabels an. Wenn keine geeignete geerdete Steckdose vorhanden ist, müssen Sie diese von einem anerkannten Elektriker installieren lassen.
- Seien Sie aus Sicherheitsgründen immer besonders aufmerksam, wenn sich Kinder in der Nähe dieses Geräts befinden. Dies gilt genau wie bei jedem anderen elektrischen Gerät.
- Verwenden Sie das Gerät nicht, wenn der Stecker, das Kabel oder das Gerät beschädigt ist oder wenn das Gerät nicht mehr ordnungsgemäß funktioniert oder wenn es heruntergefallen ist oder auf andere Weise beschädigt wurde. Wenden Sie sich dann an Ihren Händler oder unseren technischen Dienst. Ersetzen Sie den Stecker oder das Kabel auf keinen Fall selbst.
- Ziehen Sie immer den Stecker aus der Steckdose, wenn das Gerät nicht verwendet wird.
- Ein beschädigtes Stromkabel dürfen Sie nur durch den Lieferanten oder eine befugte Person/Kundendienststelle



austauschen lassen.

- Sorgen Sie dafür, dass das Gerät für Kinder unzugänglich ist. Kinder verstehen die Gefahren nicht, die beim Umgang mit elektrischen Geräten entstehen können. Lassen Sie Kinder deshalb nie ohne Aufsicht mit elektrischen Geräten hantieren. Sorgen Sie dafür, dass das Gerät und das Kabel für Kinder unter 8 Jahren unzugänglich sind.
- Das Gerät darf nur dann von Kindern ab 8 Jahren und von Personen mit eingeschränkter körperlicher, sensorischer oder mentaler Leistungsfähigkeit oder einem Mangel an Erfahrung oder Wissen verwendet werden, wenn das Gerät von ihnen unter Aufsicht verwendet wird oder sie über den sicheren Gebrauch des Gerätes instruiert wurden und die sich aus dem Gebrauch ergebenden Gefahren verstehen.
- Kinder dürfen nicht mit dem Gerät spielen.
- Das Gerät darf von Kindern nicht gereinigt oder gewartet werden, es sei denn, dies geschieht unter Aufsicht.

ACHTUNG!

- **Der Raum, in dem dieses Gerät verwendet wird, darf niemals komplett luftdicht abgeschlossen werden. So verhindern Sie das Entstehen von Unterdruck in diesem Raum. Negativer Druck (= Unterdruck) kann die sichere Funktion von Durchlauferhitzern, Abzugshauben, Öfen u. Ä. beeinträchtigen.**
 - **Das Nichteinhalten der Anweisungen kann dazu führen, dass die Garantie für das Gerät erlischt.**
 - **Heben/tragen Sie das Gerät immer mit zwei Personen.**
- Sorgen Sie immer dafür, dass das Gerät auf einem stabilen und ebenen Untergrund steht.
- Lassen Sie das Gerät nicht unbeaufsichtigt stehen, wenn es in Betrieb ist.
- Wenn Sie das Gerät umstellen möchten, müssen Sie dafür sorgen, dass es ausgeschaltet ist. Halten Sie das Gerät beim Umstellen mit beiden Händen fest.
- Verwenden Sie das Gerät niemals mit Teilen, die nicht vom Hersteller empfohlen oder geliefert wurden.
- Ziehen Sie nie am Kabel oder am Gerät, um den Stecker aus der Wandsteckdose zu ziehen. Fassen Sie das Gerät nie mit nassen oder feuchten Händen an.
- Wenn das Gerät nach dem Einschalten nicht funktioniert, kann die Sicherung oder der Fehlerstromschutzschalter im

Sicherungskasten ausgelöst worden sein. Die Gruppe kann überlastet sein oder es kann ein Fehlerstrom aufgetreten sein.

- Reparieren Sie das Gerät bei einer Störung niemals selbst; das Aktivieren der Sicherung in dem Gerät kann auf einen Defekt hindeuten, der durch das Entfernen oder Austauschen dieser Sicherung nicht behoben wird. Es dürfen ausschließlich originale Ersatzteile verwendet werden.
- **Tauchen Sie das Gerät, das Kabel oder den Stecker niemals in Wasser ein.**
- Dieses Gerät ist ausschließlich für die Verwendung in Haushalten geeignet. Bei unsachgemäßer Verwendung des Geräts besteht bei eventuellen Defekten kein Anspruch auf Schadensersatz und das Recht auf Garantie verfällt.
-  Wenn Sie sich entscheiden, das Gerät (aufgrund eines Defekts) nicht mehr zu verwenden, empfehlen wir Ihnen,  das Kabel durchzuschneiden, nachdem Sie den Stecker aus der Steckdose gezogen haben. Haushaltsgeräte gehören nicht in den Mülleimer. Bringen Sie sie zur entsprechenden Abfallverwertungsstelle Ihrer Gemeinde.

WARNUNG

Spezifische Informationen für Geräte mit Kältemittel R290.

- Lesen Sie alle Warnungen gründlich durch.
- Verwenden Sie beim Auftauen und Reinigen des Geräts nur vom Hersteller empfohlenes Werkzeug.
- Das Gerät muss in einem Raum ohne Zündquellen im Dauerbetrieb (z. B.: offene Flammen, eingeschaltetes elektrisches Gerät oder Gasgerät) aufgestellt werden.
- Nicht durchbohren oder verbrennen.
- Das Gerät darf nur in einem Raum mit einer Fläche von mindestens 4 m² installiert, betrieben und aufbewahrt werden.
- Dieses Gerät enthält das Kältemittel 140 Gramm R290 (siehe das Typenschild auf der Rückseite des Geräts).
- R290 ist ein gasförmiges Kältemittel, das die Anforderungen der europäischen Umweltrichtlinien erfüllt. Der Kühlkreislauf darf an keiner einzigen Stelle durchbohrt werden.
- Wenn das Gerät in einem Raum ohne ausreichende Lüftung installiert, bedient oder aufbewahrt wird, muss der Raum so eingerichtet sein, dass eine Ansammlung von Kältemittel durch eine eventuelle Undichtigkeit vermieden wird. Andernfalls besteht Brand- oder Explosionsgefahr durch das

Entzünden des Kältemittels durch ein elektrisches Heizgerät, einen Herd/Ofen oder eine andere Zündquelle.

- Bewahren Sie das Gerät so auf, dass mechanische Störungen vermieden werden.
- Personen, die den Kühlkreis bedienen oder daran arbeiten, müssen über ein entsprechendes Zertifikat von einer befugten Organisation verfügen, in dem angegeben ist, dass diese Personen befugt sind, auf eine sichere Weise und in Übereinstimmung mit den in der Branche geltenden Spezifikationen mit Kältemittel umzugehen.
- Reparaturen dürfen nur auf die vom Hersteller des Geräts empfohlene Weise ausgeführt werden. Wartungsarbeiten und Reparaturen, bei denen die Unterstützung von anderem entsprechend ausgebildetem Personal erforderlich ist, müssen unter der Aufsicht einer Person ausgeführt werden, die genau weiß, wie mit brennbaren Kältemitteln umgegangen werden muss.



KÄLTEMITTEL

(CE) N 842/2006: Dieses Klimagerät enthält das Kältemittel R290.

Die Kältemittelmenge beträgt weniger als 1 kg und befindet sich in einem geschlossenen Kühlkreislauf. Das Kältemittel besitzt kein Ozonerstörungspotential. Nach dem Kyoto-Protokoll gehört es jedoch zu den Treibhausgasen und es kann daher zu einer weltweiten Erwärmung der Erde beitragen, wenn es in die Atmosphäre gelangt. Nur ausgebildete Techniker mit einem entsprechenden Kältemittelzertifikat dürfen das Gerät füllen oder entleeren. Bei richtiger Verwendung und einem unbeschädigten Kältemittelkreis braucht Ihr Klimagerät nicht mit Kältemittel aufgefüllt zu werden. GWP: R290: 3.

2 Produktbeschreibung

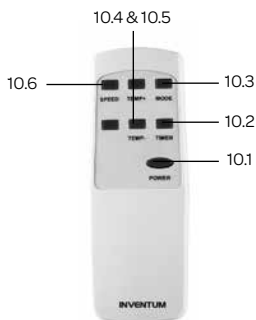
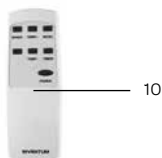

1. Rückseite
2. Luftansaugung
3. Herausnehmbarer Luftfilter
4. Vorderseite
5. Bedienfeld
6. Louvre-Gitter
7. Lenkrolle
8. Kabel
9. Luftansaugung
10. Fernbedienung

- 10.1 Ein/Aus-Taste [POWER]
- 10.2 Timer-Taste [TIMER]
- 10.3 Funktionsauswahl-taste [MODE]
- 10.4 Taste Temperatur senken [TEMP -]
- 10.5 Taste Temperatur erhöhen [TEMP +]
- 10.6 Geschwindigkeitstaste [SPEED]

3 Vor der ersten Verwendung

Bevor Sie das Gerät zum ersten Mal in Gebrauch nehmen, gehen Sie wie folgt vor: Packen Sie das Klimagerät und das gesamte Zubehör vorsichtig aus und entfernen Sie das gesamte Verpackungsmaterial und eventuelle Werbeaufkleber. Bewahren Sie die Verpackung (Plastikhüllen und Pappe) für Kinder unzugänglich auf. Kontrollieren Sie das Gerät, nachdem Sie es aus der Verpackung genommen haben, sorgfältig auf äußerliche Schäden, die eventuell durch den Transport entstanden sein können. Stellen Sie das Gerät auf einem stabilen, ebenen Untergrund auf und achten Sie darauf, dass rundherum genügend Raum für eine gute Lüftung ist. Kontrollieren Sie, ob das gesamte aufgeführte Zubehör auch wirklich mitgeliefert wurde. Reinigen Sie das Klimagerät mit einem leicht angefeuchteten Tuch.

Kontrollieren Sie vor dem Anschließen des Geräts, ob:

- die Netzspannung mit den Angaben auf dem Typenschild übereinstimmt;
- die Steckdose und die Stromversorgung für das Gerät geeignet sind;
- der Stecker des Kabels in die Steckdose passt;
- das Gerät auf einem stabilen und ebenen Untergrund steht.

INSTALLATION

Ein mobiles Klimagerät muss auf einen ebenen Untergrund mit rundherum ausreichend freiem Platz gestellt werden. Blockieren Sie die Luftansaugung nicht und sorgen Sie für mindestens 30 cm freien Platz rundum das Klimagerät.

Lassen Sie das Gerät, nachdem es aufrecht hingestellt wurde, mindestens 2 Stunden stehen, bevor Sie den Stecker in die Steckdose stecken.

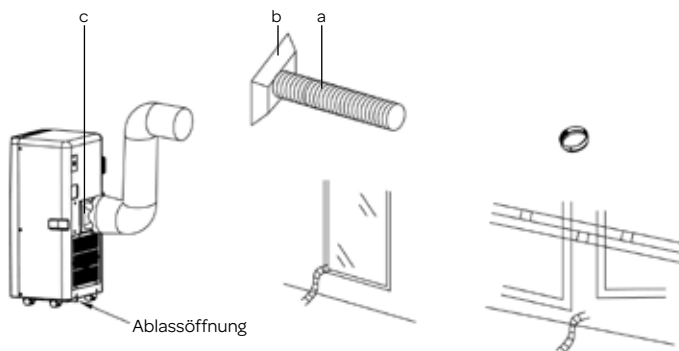
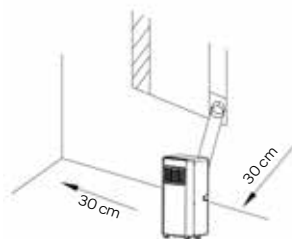

- Drehen Sie das Ende des Abluftschlauchs [a] in das quadratische Verbindungsstück [b].
- Positionieren Sie das quadratische Verbindungsstück [b] in der Fixierklemme [c] auf der Rückseite des Klimageräts.
- Sorgen Sie für eine gute Luftzirkulation und lassen Sie mindestens 30 cm rundum das Klimagerät frei.
- Hängen Sie das andere Ende des Abluftschlauchs ins Freie. Achten Sie darauf, dass der Schlauch frei und ungehindert verlegt ist. Schließen Sie dabei das Fenster oder die Tür so weit wie möglich.

ANMERKUNG: Die optimale Funktion des Klimageräts hängt von der Länge des Abluftschlauchs und der Anzahl Bögen ab. Versuchen Sie, beides möglichst zu begrenzen. Der im Lieferumfang enthaltene Abluftschlauch hat eine maximale Länge von ca. 150 cm und ist für die Kapazität des Klimageräts ausgelegt. Wenn andere Schläuche oder Verlängerungsstücke verwendet werden, können Störungen beim Gerät verursacht werden. Die Luft muss ungehindert strömen können, andernfalls kann eine Überhitzung des Geräts oder Kondensation von Wasser im Abluftschlauch auftreten. Sorgen Sie daher dafür, dass der Abluftschlauch keine Knicke und keine scharfen Bögen aufweist. Für ein optimales Ergebnis muss der Abluftschlauch während des Gebrauchs des Klimageräts kürzer als 1 Meter sein und bleiben.

INSTALLATION DES FENSTER-SETS

Die Installation des Fenster-Sets erfolgt in den meisten Fällen horizontal oder vertikal. Zwischen den Installationsarten gibt es wenig Unterschiede.

Installieren Sie das Fenster-Set wie auf den Zeichnungen angegeben und kontrollieren Sie die Mindest- und Höchstabmessungen des Fensters.

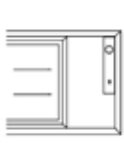

Abmessungen des Fensters
Mindestens: 67,5 cm
Höchstens: 123 cm

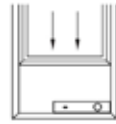
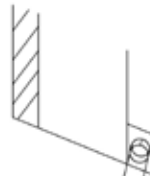
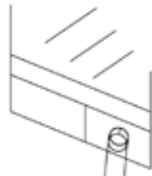

Abmessungen des Fensters
Mindestens: 67,5 cm
Höchstens: 123 cm



4 Die Bedienung des Klimageräts

Das Klimagerät hat neben dem Kühlen noch zwei andere Funktionen: Luftzirkulation und Entfeuchten der Luft. Das Klimagerät kann über das Bedienfeld auf dem Gerät und mit der im Lieferumfang enthaltenen Fernbedienung bedient werden.

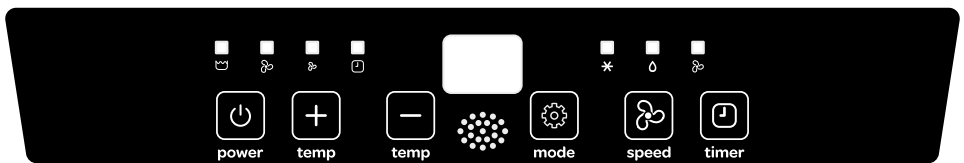

- Wählen Sie einen Standort mit einer Steckdose in der Nähe aus.
- Installieren Sie den Abluftschlauch konform den Abbildungen und sorgen Sie dafür, dass das Fenster möglichst weitgehend geschlossen ist.
- Stecken Sie den Stecker in eine geerdete Steckdose.
- Drücken Sie die Ein/Aus-Taste (I/O), um das Klimagerät einzuschalten.
- Der Temperaturbereich des Klimageräts liegt bei: 18 bis 35°C.
- Kontrollieren Sie, ob der Abluftschlauch richtig montiert ist.
- Verwenden Sie die Steckdose nicht gemeinsam mit anderen Geräten.







KÜHLEN

- Drücken Sie die Funktionstaste [MODE / ], bis das Symbol  auf dem Display angezeigt wird.
- Drücken Sie die Tasten [TEMP + und TEMP -], um die gewünschte Raumtemperatur einzustellen (zwischen 16°C und 31°C).
- Drücken Sie die Taste [SPEED / ], um die Windgeschwindigkeit einzustellen.

ENTFEUCHTEN

- Drücken Sie die Funktionstaste [MODE / ], bis das Symbol  auf dem Display angezeigt wird.
- Das Klimagerät stellt die Temperatur automatisch auf die aktuelle Raumtemperatur minus 2°C ein.
- Die Windgeschwindigkeit steht automatisch auf niedrig . Dies kann nicht geändert werden.

LUFTZIRKULATION

- Drücken Sie die Funktionstaste [MODE / ], bis das Symbol  auf dem Display angezeigt wird.
- Drücken Sie die Taste [SPEED / ], um die Windgeschwindigkeit einzustellen (hoch  oder niedrig .

EINSTELLEN DES TIMERS - (J)

Die Timerfunktion kann dazu verwendet werden, das Klimagerät nach einer gewissen Zeit automatisch einzuschalten (verzögerter Start) oder um es zu der eingestellten Zeit automatisch auszuschalten (automatische Abschaltung).

Verzögerter Start

- Drücken Sie die Timer-Taste (J), während das Klimagerät ausgeschaltet ist, und wählen Sie mit den Tasten [TEMP + und TEMP -] die gewünschte Zeit aus, zu der das Klimagerät eingeschaltet werden soll. Der verzögerte Start kann in einer Zeitspanne zwischen 0 und 24 Stunden eingestellt werden.
- Bestätigen Sie die eingestellte Stundenzahl, indem Sie die Timer-Taste (J) erneut drücken.
- Die eingestellte Stundenzahl wird auf dem Display angezeigt.
- Wenn die eingestellte Zeit abgelaufen ist, schaltet sich das Klimagerät automatisch ein.

Automatische Abschaltung

- Drücken Sie die Timer-Taste (J), während das Klimagerät eingeschaltet ist, und wählen Sie mit den Tasten [TEMP + und TEMP -] den gewünschten Zeitpunkt aus, an dem das Klimagerät ausgeschaltet werden soll. Die automatische Abschaltung kann in einer Zeitspanne zwischen 0 und 24 Stunden eingestellt werden.
- Bestätigen Sie die eingestellte Stundenzahl, indem Sie die Timer-Taste (J) erneut drücken.
- Die eingestellte Stundenzahl wird auf dem Display angezeigt.
- Wenn die eingestellte Zeit abgelaufen ist, schaltet sich das Klimagerät automatisch aus.

WASSER ABLASSEN

Wenn das Klimagerät längere Zeit nicht verwendet werden soll, entfernen Sie die Gummikappe von der Ablassöffnung an der Unterseite des Geräts. Stellen Sie eine Auffangwanne unter den Auslauf.

Das gesamte Wasser fließt jetzt aus dem Tank.

Der Wassertank ist mit einem Alarmsensor versehen. Wenn das Wasser im Wassertank eine bestimmte Höhe erreicht, leuchtet die Anzeigelampe (M) auf.

Bei einer defekten Wasserpumpe können Sie das Wasser zum Beispiel mithilfe dieser Option ablassen, da die Wasserpumpe bei diesem Vorgehen nicht verwendet wird. Das Klimagerät kann dann noch immer gut funktionieren.

Wenn die Wasserpumpe defekt ist, kann auch die sogenannte zwischenzeitliche Drainage verwendet werden. Beobachten Sie die Anzeigelampe für den vollen Wassertank (M), sodass Sie sehen, wenn diese aufleuchtet.

Sobald die Anzeigelampe (M) leuchtet, schließen Sie auf dieselbe Weise einen Ablassschlauch an und lassen Sie das gesamte Wasser aus dem Tank abfließen. Auf diese Weise kann das Klimagerät trotz der defekten Wasserpumpe gut funktionieren.



5 Reinigung und Wartung

Bevor Sie das Klimagerät reinigen, müssen Sie das Gerät ausschalten, den Stecker aus der Steckdose ziehen und das Gerät komplett abkühlen lassen.

Reinigen der Außenseite

Reinigen Sie die Außenseite des Geräts mit einem feuchten Tuch oder Schwamm. Gegebenenfalls können Sie die Außenseite des Geräts mit einem milden Spülmittel reinigen.

- **Verwenden Sie zum Reinigen des Geräts keine aggressiven oder scheuernden Reinigungsmittel.**
- Trocken Sie die Außenseite des Geräts ab.
- **Tauchen Sie das Gerät, das Kabel oder den Stecker niemals in Wasser oder eine andere Flüssigkeit ein.**

Reinigen des Luftfilters

Für eine optimale Funktion des Klimageräts empfehlen wir Ihnen, den Luftfilter alle zwei Wochen zu reinigen. Der Luftfilter kann sich nämlich mit Staub und Schmutz zusetzen.

- Ziehen Sie den Luftfilter aus der Luftansaugöffnung auf der Seite des Geräts.
- Reinigen Sie den Luftfilter mit einem milden Reinigungsmittel in lauwarmem Wasser (ca. 40°C) und lassen Sie ihn an der Luft trocknen. Legen Sie den Luftfilter zum Trocknen nicht in die Sonne oder auf eine Heizung.
- Schieben Sie den Luftfilter wieder in das Gerät. Kontrollieren Sie, dass der Filter vollkommen trocken ist, bevor das Klimagerät wieder verwendet wird.

Reinigen der Lüftungsgitter

Für eine optimale Funktion des Klimageräts können Sie die Lüftungsgitter mit einem Staubsauger mit einer weichen Düse reinigen.

6 Störungen und Lösungen

Kontrollieren Sie zuerst die folgenden Punkte, bevor Sie das Klimagerät zur Reparatur abgeben.

Störung	Mögliche Ursache	Lösung
Das Gerät geht nicht an, wenn die Ein/Aus-Taste gedrückt wird.	Die Anzeigelampe für den Wassertank blinkt und der Wassertank ist voll.	Entleeren Sie den Wassertank.
	Die Raumtemperatur ist niedriger als die eingestellte Temperatur.	Stellen Sie die Temperatur neu ein.
Das Gerät kühlt nicht genug.	Nicht alle Türen und Fenster sind geschlossen.	Sorgen Sie dafür, dass alle Türen und Fenster geschlossen sind.
	Im Raum sind Wärmequellen aktiv.	Entfernen Sie die Wärmequellen oder schalten Sie diese aus, wenn das möglich ist.
	Die Temperatur ist zu hoch eingestellt.	Stellen Sie die Temperatur neu ein.
	Die Luftansaugöffnung ist blockiert.	Reinigen Sie das Lufteinlassgitter.
Das Gerät macht Lärm.	Die Oberfläche, auf der das Gerät steht, ist nicht waagrecht oder eben genug.	Stellen Sie das Gerät auf einen ebenen Untergrund und richten Sie es (wenn möglich) waagrecht aus.
	Der Lärm wird durch die strömende Kühlflüssigkeit im Inneren des Klimageräts erzeugt.	Das ist normal.
Fehlercode E0	Der Sensor für die Raumtemperatur ist defekt.	Lassen Sie den Sensor austauschen (das Gerät funktioniert auch, ohne dass der Sensor ausgetauscht wird).
Fehlercode E2	Der Wassertank ist voll.	Entleeren Sie den Wassertank.

7 Technische Daten

Typennummer	AC701
Spannung	220-240 Volt -50 Hz
Anschlusswert	785 Watt
Kühlleistung*	7000 Btu/h (2,05 kW)
EE-Klasse*	A
EER*	2,6
Leistungsaufnahme kW	0,785
Leistungsaufnahme Stand-by W	0,5
Stromverbrauch nom. A	2,05 kW
Luftverdrängung max. m ³ /h	250
Entfeuchtung max. ** l/24 h	19
Geeignet für Anz. m ³	60
Kältemittel / GWP-Typ/g	R-290 / 3 /140 g
Bereich des Thermostats °C	16 - 31
Lüftergeschwindigkeiten	2
Max. Lärmpegel dB(A)	65 dB(A)
Abmessungen (HxBxT)	680 x 330 x 280 mm
Nettogewicht	18,0 kg
Schutzklasse	IP 20
Fernbedienung	ja

1 Consignes de sécurité

- **Lisez attentivement et entièrement le mode d'emploi avant d'utiliser l'appareil pour la première fois, et conservez-le soigneusement pour une consultation future.**
- **N'employez pas de moyens pour accélérer le processus ou de produits nettoyants, autres que ceux qui sont recommandés par le fabricant.**
- **Rangez l'appareil dans une pièce sans source d'inflammation fonctionnant de manière continue (p. Ex. une flamme nue, un appareil à gaz allumé ou un chauffage électrique sous tension).**
- **Ne pas perforer, ni brûler.**
- **Attention, certains fluides réfrigérants sont inodores.**
- **Installez, utilisez et conservez l'appareil dans une pièce avec une surface au sol d'un minimum de 4 m² (pour 7000 Btu/h).**
- **Installez cet appareil uniquement lorsque celui-ci satisfait à la législation, la réglementation et les normes locales/nationales.**



IMPORTANT

- Cet appareil est destiné à être utilisé en tant que climatiseur dans des logements et il convient uniquement pour une utilisation à l'intérieur, dans des salles de séjour, cuisines et garages dans des endroits secs et des conditions domestiques normales.
- N'utilisez jamais l'appareil avec un câble d'alimentation ou une fiche endommagés. Ne coincez jamais le câble d'alimentation et évitez tout contact avec des arêtes vives.
- L'installation doit être totalement en conformité avec les réglementations, dispositions et normes locales en vigueur.
- L'appareil convient exclusivement pour une utilisation dans des endroits secs, à l'intérieur.
- Contrôlez la tension du secteur.
- Cet appareil convient exclusivement pour une prise de courant avec terre, tension de raccordement 220 à 240 volts/ ~50 Hz.
- L'appareil **DOIT** toujours être raccordé à la terre. Si

l'alimentation électrique n'est pas reliée à la terre, vous ne devez absolument pas raccorder cet appareil.

- **La fiche d'alimentation doit toujours être facilement accessible lorsque l'appareil est raccordé.**
- Si vous n'êtes pas sûr(e) que tout soit correct, faites contrôler l'installation électrique par un professionnel agréé.
- Ne couvrez jamais les prises d'air et les sorties d'air.
- Videz le réservoir d'eau par l'intermédiaire du point de vidange d'eau, avant de déplacer l'appareil.
- Ne mettez jamais l'appareil en contact avec des produits chimiques.
- N'insérez pas de doigts ou objets dans les orifices de l'appareil.
- Ne mettez jamais l'appareil en contact avec l'eau. N'aspergez pas l'appareil d'eau ou ne l'immergez pas, en raison du danger de court-circuit.
- Retirez toujours d'abord la fiche de la prise de courant, lorsque vous devez nettoyer ou remplacer l'appareil ou un de ses composants.
- Ne raccordez JAMAIS l'appareil à l'aide d'une rallonge électrique. Si une prise de courant appropriée avec prise de terre n'est pas disponible, faites-en installer une par un électricien agréé.
- Pour des raisons de sécurité, soyez toujours prudent(e) avec des enfants à proximité de cet appareil, comme avec chaque appareil électrique.
- N'utilisez pas l'appareil si la fiche, le câble d'alimentation ou l'appareil est endommagé, ou si l'appareil ne fonctionne plus correctement ou s'il est tombé ou a été endommagé d'une autre manière. Dans ce cas, consultez le revendeur ou notre service technique. Ne remplacez en aucun cas la fiche ou le câble d'alimentation vous-même.
- Retirez toujours la fiche d'alimentation de la prise de courant, lorsque l'appareil n'est pas utilisé.
- Faites remplacer un câble d'alimentation endommagé uniquement par le fournisseur ou une personne/service de réparation habilités.
- Maintenez l'appareil hors de portée des enfants. Les enfants ne sont pas conscients des dangers qui peuvent résulter de la manipulation d'appareils électriques. Ne laissez donc jamais des enfants utiliser des appareils électriques sans surveillance. Tenez l'appareil et le câble d'alimentation hors de portée des

enfants de moins de 8 ans.

- L'appareil peut être utilisé par les enfants à partir de 8 ans et par des personnes ayant des capacités physiques, sensorielles ou mentales réduites ou un manque d'expérience et de connaissances, à condition qu'ils utilisent l'appareil sous surveillance ou qu'ils aient reçu des instructions concernant l'utilisation de l'appareil en toute sécurité et qu'ils comprennent les dangers encourus.
- Les enfants ne doivent pas jouer avec l'appareil.
- L'appareil ne doit pas être nettoyé ni entretenu par des enfants, à moins que cette tâche soit effectuée sous surveillance.



ATTENTION !

- **La pièce dans laquelle cet appareil est utilisé ne doit jamais être totalement étanche à l'air. Ceci permet d'éviter une dépression dans cette pièce. Une pression négative (= dépression) peut perturber la sécurité du fonctionnement de chauffe-eaux, hottes aspirantes, fours, et autres.**
 - **Le non respect des instructions peut entraîner l'annulation de la garantie sur l'appareil.**
 - **Soulevez toujours l'appareil à deux personnes.**
- Veillez à toujours poser l'appareil sur une surface stable et plane.
- Ne laissez jamais l'appareil sans surveillance lorsqu'il fonctionne.
- Si vous souhaitez déplacer l'appareil, vous devez vous assurer qu'il est hors tension. Pour déplacer l'appareil, utilisez les deux mains.
- N'utilisez jamais l'appareil avec des pièces de rechange qui n'ont pas été recommandées ou livrées par le fabricant.
- Ne tirez pas sur le câble d'alimentation ou l'appareil pour retirer la fiche de la prise de courant murale. Ne touchez jamais l'appareil avec les mains mouillées ou humides.
- Si l'appareil ne fonctionne pas après la mise sous tension, il est possible que le fusible ou le disjoncteur ait sauté sur le tableau électrique. Le groupe peut être surchargé, ou un courant de fuite par la prise de terre peut s'être produit.
- En cas de panne, ne réparez jamais l'appareil vous-même ; le fait que le disjoncteur saute peut indiquer qu'il y a un défaut qui ne peut pas être réparé par le retrait ou remplacement du dispositif de sécurité. Il est impératif que seules des pièces de rechange originales soient utilisées.

- **N'immergez jamais l'appareil, le câble d'alimentation ou la fiche dans l'eau.**
- Cet appareil est uniquement destiné à un usage domestique. Si l'appareil est utilisé de manière inappropriée, il n'y aura aucun droit à une indemnisation en cas d'éventuels défauts et la garantie sera annulée.
-  Si vous décidez de ne plus utiliser l'appareil, en raison d'un défaut, nous vous conseillons de couper le câble d'alimentation une fois que vous avez retiré la fiche de la prise de courant.
 Les appareils ménagers ne doivent pas être jetés à la poubelle. Déposez-les à la déchetterie municipale.

AVERTISSEMENT

Informations spécifiques pour les appareils avec du gaz réfrigérant R290.

- Lisez attentivement tous les avertissements.
- Durant le dégivrage et le nettoyage de l'appareil, utilisez uniquement des outils recommandés par le fabricant.
- Placez l'appareil dans une pièce sans source d'inflammation fonctionnant de manière continue (p. ex. une flamme nue, un appareil électrique ou à gaz allumé).
- Ne pas perforer ni brûler.
- Installez, utilisez et conservez l'appareil dans une pièce avec une surface au sol d'un minimum de 4 m².
- Cet appareil contient du gaz réfrigérant 140 gr. R290 (reportez-vous à la plaque signalétique à l'arrière de l'appareil).
- Le R290 est un gaz réfrigérant qui est conforme à la réglementation européenne en matière d'environnement. Ne percez aucune partie du circuit de refroidissement.
- Lorsque l'appareil est installé, utilisé ou conservé dans une pièce sans ventilation, la pièce doit être aménagée de façon à éviter une accumulation de fluide réfrigérant suite à une fuite. Ceci peut entraîner un danger d'incendie ou d'explosion, du fait de l'inflammation du fluide réfrigérant par un chauffage électrique, une cuisinière ou une autre source d'inflammation.
- Conservez l'appareil d'une telle manière, afin d'éviter une défaillance mécanique.
- Les personnes qui commandent ou travaillent sur le circuit de refroidissement, doivent être en possession d'un certificat approprié émanant d'une organisation habilitée, de

sorte que ces personnes soient habilitées à manipuler des agents réfrigérants d'une manière sûre, conformément aux spécifications en vigueur dans l'industrie.

- Les réparations doivent être effectuées uniquement tel que recommandé par le fabricant de l'appareil. L'entretien et les réparations qui nécessitent l'aide d'un autre personnel formé, doivent être exécutés sous la supervision d'une personne sachant comment utiliser des agents réfrigérants inflammables.



FLUIDE RÉFRIGÉRANT

(CE) N 842/2006: Ce climatiseur contient du fluide réfrigérant R290.

La quantité de fluide réfrigérant est inférieure à 1 kg et celui-ci est contenu dans un circuit de refroidissement fermé. Le fluide réfrigérant n'a pas de potentiel de destruction de l'ozone. Il s'agit cependant d'un gaz à effet de serre selon le protocole de Kyoto et il peut par conséquent contribuer au réchauffement global de la terre, lorsqu'il est libéré dans l'atmosphère. Seuls des techniciens formés, en possession d'un certificat approprié de technicien en froid, sont autorisés à remplir ou vider l'appareil. Dans des circonstances d'utilisation normales et avec un circuit d'agent réfrigérant intact, votre climatiseur ne requiert aucun ajout d'agent réfrigérant. Potentiel d'effet de serre : R290 : 3.

2 description du produit

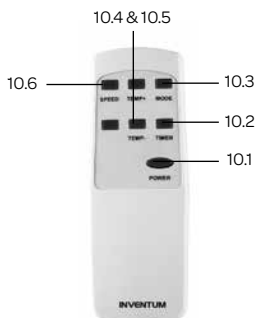
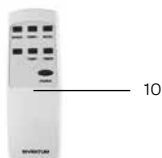

1. Arrière
2. Prise d'air
3. Filtre à air amovible
4. Face avant
5. Panneau de commande
6. Grille d'aération
7. Roulette
8. Câble d'alimentation
9. Prise d'air
10. Télécommande

- 10.1 Touche marche/arrêt [POWER]
- 10.2 Touche de minuterie [TIMER]
- 10.3 Touche de sélection de fonction [MODE]
- 10.4 Touche de diminution de température [TEMP -]
- 10.5 Touche d'augmentation de température [TEMP +]
- 10.6 Touche de vitesse [SPEED]

3 avant la toute première utilisation

Avant d'utiliser l'appareil pour la première fois, procédez comme suit : déballiez avec précaution le climatiseur et tous les accessoires et enlevez tout le matériel d'emballage ainsi que les autocollants promotionnels éventuels.

Conservez le matériau d'emballage (sacs en plastique et carton) hors de portée des enfants.

Après l'avoir déballé, vérifiez scrupuleusement si l'appareil n'a pas été endommagé (dommages apparents) pendant le transport.

Placez l'appareil sur un sol ou support stable et plat et laissez suffisamment d'espace tout autour pour assurer une bonne ventilation. Vérifiez si tous les accessoires nommés accompagnent l'appareil.

Nettoyez le climatiseur à l'aide d'un chiffon légèrement humide.

Avant le raccordement de l'appareil, vérifiez si :

- la tension de raccordement correspond à la tension indiquée sur la plaque signalétique ;
- la prise de courant et l'alimentation électrique conviennent pour l'appareil ;
- la fiche du câble d'alimentation s'insère dans la prise de courant ;
- l'appareil se trouve sur une surface stable et plane.

INSTALLATION

Un climatiseur mobile doit être placé sur une surface plane avec suffisamment d'espace libre autour. N'obstruez pas la prise d'air et assurez un espace libre d'au moins 30 cm autour du climatiseur.

Une fois que l'appareil est placé à la verticale, laissez-le au repos durant au minimum 2 heures avant de brancher la fiche dans la prise de courant.

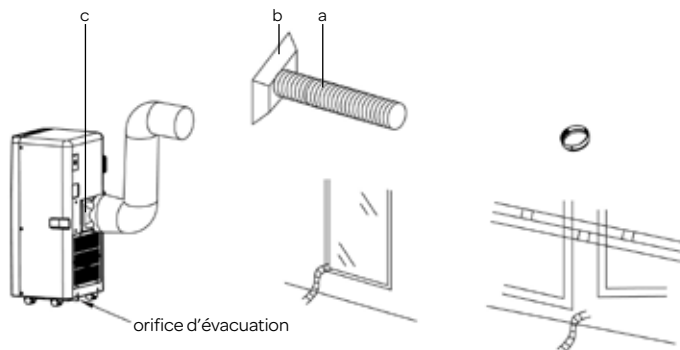
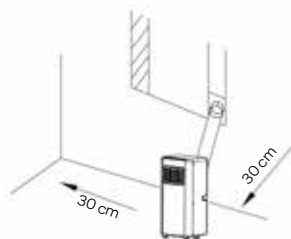

- Enfoncez une extrémité du tuyau d'évacuation [a] en faisant pivoter, dans le raccord carré [b].
- Placez le raccord carré [b] dans le clip de maintien [c] à l'arrière du climatiseur.
- Veillez à une bonne circulation de l'air et maintenez un espace libre d'au moins 30 cm autour du climatiseur.
- Laissez pendre l'autre extrémité du tuyau d'évacuation à l'extérieur. Veillez à un passage libre pour le tuyau. Fermez le plus possible la fenêtre ou la porte.

REMARQUE : Le fonctionnement optimal du climatiseur dépend de la longueur du tuyau d'évacuation et du nombre de courbes. Essayez de limiter les deux. Le tuyau d'évacuation flexible accompagnant l'appareil a une longueur maximale d'environ 150 cm et il est calculé par rapport à la capacité du climatiseur. L'utilisation d'autres tuyaux ou rallonges peut entraîner des dysfonctionnements de l'appareil. L'air doit pouvoir circuler sans obstacle ; dans le cas contraire, ceci peut avoir pour conséquence une surchauffe de l'appareil ou une condensation de l'eau dans le tuyau d'évacuation d'air. Par conséquent, veillez à ce qu'il n'y ait aucun coude ni courbe serrée dans le tuyau d'évacuation. Pour obtenir un résultat optimal, le tuyau d'évacuation doit être maintenu à une longueur inférieure à 1 mètre durant l'utilisation du climatiseur.

INSTALLATION DU KIT DE FENÊTRE

L'installation du kit de fenêtre est généralement horizontale ou verticale. Il y a peu de différence dans la manière de l'installer.

Installez le kit de fenêtre selon les dessins ci-dessous et contrôlez les dimensions minimale et maximale de la fenêtre.



Dimension de fenêtre
Minimale : 67,5 cm
Maximale : 123 cm

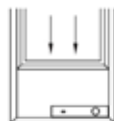

Dimension de fenêtre
Minimale : 67,5 cm
Maximale : 123 cm

4 commande du climatiseur

Outre le refroidissement, le climatiseur a encore deux autres fonctions, à savoir la circulation de l'air et la déshumidification de l'air. Le climatiseur peut être commandé par l'intermédiaire du panneau de commande sur l'appareil et avec la télécommande accompagnant l'appareil.

- Choisissez un endroit avec une prise de courant à proximité.
- Installez le tuyau d'évacuation selon les illustrations, et veillez à ce que la fenêtre soit le plus possible fermée.
- Branchez la fiche dans une prise de courant avec mise à la terre.
- Appuyez sur la touche marche/arrêt (⏻) pour mettre en marche le climatiseur.
- La plage de température du climatiseur est la suivante : De 18 à 35°C.
- Vérifiez si le tuyau d'évacuation est monté correctement.
- Ne partagez pas la prise de courant avec d'autres appareils.

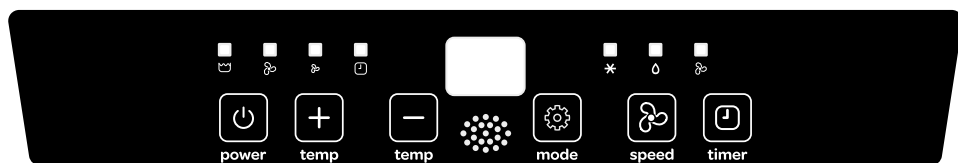

REFROIDISSEMENT

- Appuyez sur la touche de fonction [MODE / ⚙️] jusqu'à ce que le symbole ✖ apparaisse sur l'affichage.
- Appuyez sur les touches [TEMP +] et [TEMP -] pour régler la température ambiante souhaitée (entre 16 et 31°C).
- Appuyez sur la touche [SPEED / 🌀] afin de régler la vitesse du vent.

DÉSHUMIDIFICATION

- Appuyez sur la touche de fonction [MODE / ⚙️] jusqu'à ce que le symbole 🌫 apparaisse sur l'affichage.
- Le climatiseur règle automatiquement la température par rapport à la température ambiante actuelle, moins 2°C.
- La vitesse du vent est réglée automatiquement sur une position faible 🌀. Ceci ne peut pas être modifié.



CIRCULATION D'AIR

- Appuyez sur la touche de fonction [MODE / ⚙️] jusqu'à ce que le symbole 🌀 apparaisse sur l'affichage.
- Appuyez sur la touche [SPEED / 🌀] afin de régler la vitesse du vent (haute 🌀 ou basse 🌀).



RÉGLAGE DE LA MINUTERIE -

La fonction de minuterie peut être utilisée pour démarrer automatiquement le climatiseur (démarrage différé) ou pour l'arrêter automatiquement à un moment prédéfini (arrêt automatique).

Démarrage différé

- Appuyez sur la touche de minuterie  lorsque le climatiseur est arrêté et sélectionnez le moment auquel vous souhaitez démarrer le climatiseur, avec les touches [TEMP + et TEMP -].
Le démarrage différé peut être réglé entre 0 et 24 heures.
- Validez le nombre d'heures en appuyant encore une fois sur la touche de minuterie .
- Le nombre d'heures défini apparaît sur l'affichage.
- Dès que le nombre d'heures préréglé est écoulé, le climatiseur va se mettre en marche automatiquement.

Arrêt automatique

- Appuyez sur la touche de minuterie  lorsque le climatiseur est en marche et sélectionnez le moment auquel vous souhaitez arrêter le climatiseur, avec les touches [TEMP + et TEMP -].
L'arrêt automatique peut être réglé entre 0 et 24 heures.
- Validez le nombre d'heures en appuyant encore une fois sur la touche de minuterie .
- Le nombre d'heures défini apparaît sur l'affichage.
- Dès que le nombre d'heures préréglé est écoulé, le climatiseur va s'arrêter automatiquement.

ÉVACUATION DE L'EAU

Lorsque le climatiseur n'est pas utilisé pendant une période prolongée, retirez le bouchon en caoutchouc de l'orifice d'évacuation sur le dessous de l'appareil et placez un bac de faible hauteur sous l'écoulement.

Toute l'eau va s'écouler hors du réservoir.

Le réservoir d'eau est équipé d'une sonde d'alarme. Dès que l'eau a atteint un certain niveau dans le réservoir d'eau, le témoin lumineux  s'allume.

Si la pompe à eau est défectueuse, ceci peut constituer une option pour évacuer l'eau ; car de cette manière, la pompe à eau n'est pas utilisée. Le climatiseur peut alors encore fonctionner correctement.

Lorsque la pompe à eau est défectueuse, un drainage intermédiaire peut également être utilisé. Observez si le témoin lumineux de réservoir d'eau plein  s'allume.

Dès que le témoin  s'allume, branchez de la même manière un tuyau d'évacuation et toute l'eau va s'écouler hors du réservoir. De cette manière, le climatiseur peut également fonctionner correctement.



orifice d'évacuation

5 nettoyage et entretien

Avant de nettoyer le climatiseur, mettez l'appareil hors tension, débranchez la fiche de la prise de courant et laissez l'appareil refroidir totalement.

Nettoyage de l'extérieur

Nettoyez l'extérieur de l'appareil avec un chiffon humide ou une éponge. Si nécessaire, nettoyez l'extérieur de l'appareil à l'aide d'un produit vaisselle léger.

- **Pour le nettoyage de l'appareil, n'utilisez pas de produits de nettoyage agressifs ou abrasifs.**
- Séchez l'extérieur de l'appareil.
- **Ne plongez jamais l'appareil, le câble d'alimentation ou la fiche dans de l'eau ou dans un autre liquide.**

Nettoyage du filtre à air

Pour faire fonctionner le climatiseur de manière optimale, nous vous conseillons de nettoyer le filtre à air toutes les deux semaines. Le filtre à air peut en effet s'obstruer avec de la poussière ou de la saleté.

- Tirez le filtre à air hors de la prise d'air sur le côté de l'appareil.
- Nettoyez le filtre à air avec un produit nettoyant doux dans de l'eau tiède (env. 40°C) et laissez-le sécher à l'air. Ne posez pas le filtre à air au soleil ou sur le chauffage pour le faire sécher.
- Insérez à nouveau le filtre à air. Vérifiez si celui-ci est entièrement sec avant de réutiliser le climatiseur.

Nettoyage des grilles de ventilation

Pour faire fonctionner le climatiseur de manière optimale, vous pouvez nettoyer les grilles de ventilation à l'aide d'un aspirateur muni d'un suceur à brosse.

6 problèmes et solutions

Contrôlez d'abord les éléments ci-dessous avant de remettre le climatiseur pour réparation.

Problème	Cause possible	Solution
L'appareil ne se met pas en marche lorsque la touche marche/arrêt est enfoncée.	Le témoin lumineux du réservoir d'eau clignote et le réservoir d'eau est plein.	Videz le réservoir d'eau.
	La température ambiante est inférieure à la température pré-réglée.	Réglez à nouveau la température.
L'appareil ne refroidit pas suffisamment.	Toutes les portes et les fenêtres ne sont pas fermées.	Veillez à ce que toutes les portes et les fenêtres soient fermées.
	Il y a des sources de chaleur actives dans la pièce.	Retirez les sources de chaleur ou stoppez-les si possible.
	Une température trop élevée a été réglée.	Réglez à nouveau la température.
	La prise d'air est obstruée.	Nettoyez la grille d'admission d'air.
L'appareil fait du bruit.	La surface sur laquelle est posé l'appareil n'est pas de niveau ou pas suffisamment plane.	Placez l'appareil sur une surface plane, si possible de niveau.
	Le bruit provient de la circulation du fluide réfrigérant à l'intérieur du climatiseur.	Ceci est normal.
Code d'erreur E0	Le capteur de température ambiante est défectueux.	Faites remplacer le capteur (l'appareil peut également fonctionner sans remplacer le capteur).
Code d'erreur E2	Le réservoir d'eau est plein.	Videz le réservoir d'eau.

7 spécifications techniques

Numéro de type	AC701
Tension	220-240 volts -50 Hz
Puissance connectée	785 Watts
Capacité de refroidissement*	7000 Btu/h (2,05 kW)
Classe* EE	A
EER*	2,6
Puissance absorbée kW	0,785
Puissance absorbée en veille W	0,5
Consommation nom. A	2,05 kW
Déplacement d'air max. m ³ /h	250
Déshumidification max. ** l/24h	19
Convient pour m ³	60
Fluide réfrigérant / Potentiel d'effet de serre type/g	R-290 / 3 /140 g.
Plage de thermostat °C	De 16 à 31
Vitesses de ventilateur	2
Niveau acoustique max. dB(A)	65 dB(A)
Dimensions (HxLxP)	680 x 330 x 280 mm
Poids net	18,0 kg
Classe de protection	IP 20
Télécommande	oui

algemene service- en garantievoorwaarden

Hoe belangrijk service is, hoeven we je niet te vertellen. We ontwikkelen onze producten zodat je er jarenlang onbezorgd plezier van kan hebben. Ontstaat er toch een probleem, dan vinden we dat je direct een oplossing mag verwachten. Daarom bieden we je op onze producten een omruilservice, bovenop de rechten en vorderingen die je op grond van de wet toekomen. Door een product of onderdeel om te ruilen, besparen we je tijd, moeite en kosten.

2 jaar volledige fabrieksgarantie

1. Op alle producten van Inventum krijg je als consument standaard 2 jaar volledige fabrieksgarantie. Binnen deze periode wordt een defect product of onderdeel altijd gratis omgeruild voor een nieuw exemplaar. Om aanspraak te maken op de 2 jaar volledige fabrieksgarantie, kun je teruggaan naar de winkel waar je het product hebt gekocht of contact opnemen met de consumentenservice van Inventum via het contactformulier op www.inventum.eu/service-aanvraag.
2. De garantietermijn van 2 jaar begint te lopen op de datum van aankoop van het product.
3. Voor het recht op garantie dien je een kopie van het originele aankoopbewijs te kunnen overleggen.
4. De garantie geldt uitsluitend bij normaal huishoudelijk gebruik van de Inventum producten binnen Nederland.

5 jaar Inventum garantie

1. Op de meeste groot huishoudelijke apparatuur en een selectie klein huishoudelijke producten biedt Inventum de 5 jaar Inventum garantie. Deze 5 jaar Inventum garantie bestaat uit de 2 jaar volledige fabrieksgarantie en daarna 3 jaar aanvullende garantie. Het enige dat je hoeft te doen voor het recht op 3 jaar aanvullende garantie is het product te registreren binnen 45 dagen na aankoop. In de volgende paragraaf lees je meer over het registreren van het product.
2. Voor de 5 jaar Inventum garantie geldt dat een defect product of onderdeel gedurende de eerste 2 jaar altijd gratis wordt omgeruild voor een nieuw exemplaar. Gedurende het 3e tot en met het 5e jaar betaal je alleen de omruilkosten. De actuele omruilkosten kun je terugvinden op www.inventum.eu/omruilkosten.
3. Om aanspraak te maken op de 5 jaar Inventum garantie kun je teruggaan naar de winkel waar je het product hebt gekocht of contact opnemen met de consumentenservice van Inventum via het formulier op www.inventum.eu/service-aanvraag.
4. De garantietermijn van 5 jaar begint te lopen op de datum van aankoop van het product.
5. Voor het recht op garantie dien je een kopie van het originele aankoopbewijs te kunnen overleggen.
6. De garantie geldt uitsluitend bij normaal huishoudelijk gebruik van de Inventum producten binnen Nederland.

Productregistratie

1. De 3 jaar aanvullende garantie is eenvoudig en kosteloos te regelen door het product binnen 45 dagen na aankoop te registreren via de website www.inventum.eu/garantieregistratie. Wanneer je het product niet binnen 45 dagen na aankoop hebt geregistreerd, heb je nog tot 2 jaar na aankoop de tijd om dit te regelen. Er zijn dan wel kosten aan deze registratie verbonden. De eenmalige registratiekosten bedragen € 89,- voor elk afzonderlijk product. Registreren is alleen mogelijk voor producten waar de 5 jaar Inventum garantie op van toepassing is. Of het product in aanmerking komt voor de 5 jaar Inventum garantie vind je in de gebruiksaanwijzing van het product en bij de informatie over het product op de website van Inventum.
2. De garantietermijn begint steeds te lopen vanaf de datum van aankoop van het product. Ook wanneer het product pas later voor aanvullende garantie wordt geregistreerd, wordt de garantietermijn vanaf de originele aankoopdatum berekend.
3. De 3 jaar aanvullende garantie kun je alleen aanvragen als je beschikt over een kopie van het originele aankoopbewijs en het Inventum 5 jaar garantiecertificaat.

Groot huishoudelijke apparatuur

1. Storingen of defecten aan groot huishoudelijke apparatuur (vrijstaand- en inbouw witgoed) kunnen worden gemeld via het formulier op www.inventum.eu/service-aanvraag, telefonisch bij de consumentenservice van Inventum of via de winkel waar je de apparatuur hebt gekocht. Het telefoonnummer van de consumentenservice vind je op www.inventum.eu.
2. Bij gemelde storingen of defecten aan groot huishoudelijke apparatuur heeft Inventum de mogelijkheid om ter plaatse bij de consument in Nederland een witgoedmonteur het defecte apparaat te laten onderzoeken en vervolgens een reparatie uit te laten voeren. De consumentenservice van Inventum kan ook besluiten dat het apparaat wordt omgeruild.
3. Als je een storing of defect aan groot huishoudelijke apparatuur meldt in de eerste 2 jaar vanaf de datum van aankoop, brengt Inventum geen kosten in rekening voor omruilen, voorrijden, onderdelen, materiaalgebruik en arbeidsloon.
4. Als je het product op de hiervoor beschreven wijze hebt geregistreerd op www.inventum.eu/garantie-registratie en je vervolgens een storing aan groot huishoudelijke apparatuur meldt in het 3e t/m 5e jaar vanaf de datum van aankoop, dan is de 5 jaar Inventum garantie van toepassing en wordt het apparaat kosteloos gerepareerd of omgeruild. Je bent dan bij reparatie of omruiling van het apparaat alleen omruilkosten verschuldigd. De actuele omruilkosten kun je terugvinden op www.inventum.eu/omruilkosten. Indien je het product niet hebt geregistreerd, dan is de 3 jaar aanvullende garantie niet van toepassing.

5. Bij een melding van een storing of defect zal een monteur binnen 1 werkdag contact opnemen voor het maken van een bezoeksafpraak. Bij melding in het weekend of op feestdagen is dit de eerstvolgende werkdag.
6. Indien je een storing of defect meldt via het formulier op www.inventum.eu/service-aanvraag, word je via mobiele berichten en e-mail op de hoogte gehouden van de voortgang.
7. De garantietermijn begint te lopen op de datum van aankoop van het product.
8. Voor het recht op garantie dien je een kopie van het originele aankoopbewijs en het Inventum 5 jaar garantiecertificaat te kunnen overleggen.
9. De garantie geldt uitsluitend bij normaal huishoudelijk gebruik van de Inventum producten binnen Nederland.

Storingen of defecten buiten de garantietermijn

1. In geval van storingen of defecten aan klein huishoudelijke apparatuur of groot huishoudelijke apparatuur buiten de garantietermijn, kan hiervan melding worden gemaakt bij de consumentenservice via het contactformulier www.inventum.eu/service-aanvraag of door te bellen met de consumentenservice.
2. De consumentenservice kan je vragen het product voor onderzoek of reparatie op te sturen. De kosten van verzending zijn voor jouw rekening.
3. Aan het onderzoek naar de mogelijkheid tot repareren zijn kosten verbonden. Je moet hier vooraf toestemming voor geven.
4. Bij groot huishoudelijke apparatuur kan Inventum op jouw verzoek een witgoedmonteur sturen. De voorrijkosten, onderdeel- en materiaalkosten en arbeidsloon worden dan aan je in rekening gebracht.
5. In geval van opdracht tot reparatie moeten de reparatiekosten vooraf worden voldaan. Bij reparatie door een witgoedmonteur, dienen de kosten van de reparatie ter plaatse bij de monteur, bij voorkeur via pinbetaling, te worden afgerekend.

Uitgesloten van garantie

1. De hiervoor genoemde garanties gelden niet in geval van:
 - normale slijtage;
 - onoordeelkundig of oneigenlijk gebruik;
 - onvoldoende onderhoud;
 - het niet in acht nemen van de bedienings- en onderhoudsvoorschriften;
 - ondeskundige montage of reparatie door derden of door de consument zelf;
 - door de consument toegepaste niet originele onderdelen;
 - zakelijk of bedrijfsmatig gebruik;
 - het serienummer en/of rating-label is verwijderd.
2. Tevens geldt de garantie niet voor normale verbruiksartikelen, zoals:
 - kneedhaken, bakblikken, (koolstof)filters, etc.;
 - batterijen, lampjes, koolstoffilters, vetfilters enz.;
 - externe verbindingkabels;
 - glazen accessoires en glazen delen zoals oventeuren;
 - en soortgelijke zaken.
3. Buiten de garantie vallen transportschades, voor zover deze niet door Inventum zijn veroorzaakt. Controleer daarom je nieuwe apparatuur voordat je deze in gebruik neemt. Als je beschadigingen aantreft, dien je deze binnen 5 werkdagen na aankoop te melden bij de winkel waar je het product hebt gekocht, of bij de consumentenservice van Inventum via het contactformulier op de website www.inventum.eu/service-aanvraag. Indien transportschades niet binnen deze termijn worden gemeld, aanvaardt Inventum geen enkele aansprakelijkheid ter zake.
4. Van garantie en/of vervanging zijn uitgesloten: defecten aan, verlies en beschadiging aan het apparaat als gevolg van een gebeurtenis die gewoonlijk verzekerd is onder de inboedelverzekering.

Van belang om te weten

1. Vervanging of herstel van een defect product of een onderdeel daarvan leidt niet tot verlenging van de oorspronkelijke garantietermijn.
2. Vervangen onderdelen, verpakkingsmateriaal en omgewisselde apparaten worden meegenomen door de witgoedmonteur en worden eigendom van Inventum.
3. Indien een klacht ongegrond is, komen alle kosten die daardoor zijn ontstaan voor rekening van de consument.
4. Na verloop van de garantietermijn worden alle kosten voor herstel of vervanging, inclusief administratie-, verzend- en voorrijkosten aan de consument in rekening gebracht.
5. Inventum is niet aansprakelijk voor schade die is ontstaan als gevolg van onjuiste inbouwsituaties.
6. Inventum is niet aansprakelijk voor schade veroorzaakt door van buiten het apparaat ontstane oorzaken, tenzij deze aansprakelijkheid voortvloeit uit dwingendrechtelijke bepalingen.
7. Op deze garantie- en servicevoorwaarden is Nederlands recht van toepassing. Geschillen zullen uitsluitend worden berecht door de bevoegde Nederlandse rechter.

general terms and conditions of service and warranty

We do not need to remind you of the importance of service. After all, we develop our products to a standard so that you can enjoy them for many years, without any concerns. If, nevertheless, there is a problem, we believe you are entitled to a solution straight away. Hence our products come with an exchange service, on top of the rights and claims you are entitled to by law. By exchanging a product or part, we save you time, effort and costs.

2-year full manufacturer's warranty

1. Customers enjoy a 2-year full manufacturer's warranty on all Inventum products. Within this period, a faulty product or part will always be exchanged for a new model, free of charge. In order to claim under the 2-year full manufacturer's warranty, you can either return the product to the shop you bought it from or contact the Inventum customer service department via the form at www.inventum.eu/service-aanvraag.
2. The 2-year warranty period starts from the date the product is bought.
3. In order to claim under the warranty, you must produce a copy of the original receipt.
4. The warranty applies only to normal domestic use of Inventum products within the Netherlands.

5-year Inventum warranty

1. Inventum offers a 5-year warranty on most large domestic appliances and a selection of small domestic appliances. This 5-year Inventum warranty consists of a 2-year full manufacturer's warranty, extended by a further 3-year warranty. The only thing you need to do to qualify for the 3-year extended warranty is to register the product within 45 days of purchase. You can read more about registering the product in the following paragraph.
2. In accordance with the 5-year Inventum warranty provisions, a faulty product or part will always be exchanged for a new model during the first 2 years under the warranty. During the 3rd to 5th year under the warranty, you will only pay the costs of exchange. The current costs of exchange are listed at www.inventum.eu/omruilkosten.
3. In order to claim under the 5-year Inventum warranty, you can either return the product to the shop you bought it from or contact the Inventum customer service department via the form at www.inventum.eu/service-aanvraag.
4. The 5-year warranty period starts from the date the product is bought.
5. In order to claim under the warranty, you must produce a copy of the original receipt.
6. The warranty applies only to normal domestic use of Inventum products within the Netherlands.

Product registration

1. The 3-year extended warranty is easy to obtain, free of charge, by registering the product within 45 days of purchase, via the website www.inventum.eu/garantie-registratie. If you did not register the product within 45 days of purchase, you can still do so up to 2 years after the purchase date. However, there will be a charge. The one-off registration charge is € 89 for each separate product. Registration is possible only for products that are subject to the 5-year Inventum warranty. Whether the product qualifies for the 5-year Inventum warranty is stated in the product user manual and in the product information sheet, on Inventum's website.
2. The warranty period always starts from the date the product is bought. If the product is registered for the extended warranty at a later date, the warranty period still starts from the original date of purchase.
3. The 3-year extended warranty can only be applied for if you are in the possession of a copy of the original receipt and the Inventum 5-year warranty certificate.

Large domestic appliances

1. Breakdowns or faults in large domestic appliances (separate and built-in white goods) can be registered via the form at www.inventum.eu/service-aanvraag, by calling the Inventum customer service department or in the store where you bought the device. The telephone number of the customer service department can be found at www.inventum.eu.
2. In the event of breakdowns or faults in large domestic appliances, Inventum will have the option to have a service engineer inspect the faulty device onsite at the customer in the Netherlands and to carry out repairs, there and then. The Inventum customer service department can also decide to have the device exchanged.
3. If you suffer a breakdown or fault in a large domestic appliance during the first 2 years from the date of purchase, Inventum will not charge any costs for the exchange, call-out or for parts and labour.
4. If you registered the product as described before at www.inventum.eu/garantie-registratie and you subsequently report a breakdown of a large domestic appliance in the 3rd to 5th year of the date of purchase, the 5-year Inventum warranty applies and the device will be repaired or exchanged, free of charge. In the event of a repair or exchange of the device, you only pay the costs of exchange. The current costs of exchange are listed at www.inventum.eu/omruilkosten. If you did not register the product, the 3-year extended warranty does not apply.
5. When reporting a breakdown or fault, a service engineer will contact the customer within 1 working day in order to make an appointment. When the report is made in a weekend or during a public holiday, this will be the next working day.
6. If you report a breakdown or fault via the form at www.inventum.eu/service-aanvraag, you will be kept informed of the progress via mobile messages and e-mail.
7. The warranty period starts from the date the product is bought.

8. In order to claim under the warranty, you must produce a copy of the original receipt and the Inventum 5-year warranty certificate.
9. The warranty applies only to normal domestic use of Inventum products within the Netherlands.

Breakdowns or faults outside the warranty period

1. Breakdowns or faults in small or large domestic appliances outside the warranty period, can be reported to the customer services department via the form at www.inventum.eu/service-aanvraag or by calling the customer services department.
2. The customer services department may ask you to send the product for inspection or repair. The costs of dispatch will be at your expense.
3. The inspection to establish whether repair is possible involves a charge. You need to grant your permission for this, in advance.
4. In the event of a large domestic appliance, Inventum, at your request, can send out a service engineer. In that case, you will be charged the call-out costs, as well as parts and labour.
5. In the event of an instruction to repair, the repair costs must be paid in advance. In the event of a repair by a service engineer, the costs of the repair must be settled with the engineer onsite, preferably by means of PIN payment.

Warranty exclusions

1. The following is excluded from the aforesaid warranties:
 - normal wear and tear;
 - improper use or misuse;
 - insufficient maintenance;
 - failure to comply with the operating and maintenance instructions;
 - unprofessional installation or repairs by third parties or the customer himself;
 - non-original parts used by the customer;
 - use for commercial or business purposes;
 - removal of the serial number and/or rating label.
2. In addition, the warranty does not apply to normal consumer goods, such as:
 - dough hooks, baking tins, (carbon) filters, etc.;
 - batteries, bulbs, carbon filters, fat filters etc.;
 - external connection cables;
 - glass accessories and glass parts such as oven doors;
 - and similar items.
3. Transport damage not caused by Inventum is also excluded. Therefore, inspect your new device before starting to use it. If you detect any damage, you must report this to the store where you purchased the product within 5 working days, or to the Inventum customer service department via the form at www.inventum.eu/service-aanvraag. If transport damage is not reported within this period, Inventum does not accept any liability in this respect.
4. The following are excluded from warranty and/or replacement: faults, loss of and damage to the device as a result of an event that is normally insured under the home contents insurance.

Important to know

1. The replacement or repair of a faulty product, or a part thereof, does not lead to an extension of the original warranty period.
2. Parts that have been replaced, packaging material and exchanged devices are taken back by the service engineer and become the property of Inventum.
3. If a complaint is unfounded, all costs arising from it will be at the customer's expense.
4. Following expiry of the warranty period, all costs of repair or replacement, including administration costs, dispatch and call-out charges, will be charged to the customer.
5. Inventum cannot be held liable for damage as a result of devices built in incorrectly.
6. Inventum cannot be held liable for damage caused by external events, unless this liability arises from mandatory statutory provisions.
7. These warranty and service provisions are governed by Dutch law. Disputes will be settled exclusively by the competent Dutch court.

Allgemeine Service- und Garantiebedingungen

Wie wichtig Kundenservice ist, brauchen wir Ihnen nicht zu sagen. Wir entwickeln unsere Produkte so, dass Sie jahrelang unbeschwert Freude daran erleben können. Sollte dennoch ein Problem auftreten, dann dürfen Sie unseres Erachtens sofort eine Lösung erwarten. Darum bieten wir Ihnen auf all unsere Produkte einen Umtauschservice an, zusätzlich zu den Rechten und Ansprüchen, die Ihnen gesetzlich zustehen. Durch den Umtausch eines Produktes oder Geräteteils ersparen wir Ihnen Zeit, Mühe und Kosten.

Zwei Jahre volle Werksgarantie

1. Auf alle Produkte von Inventum erhalten Sie als Konsument standardmäßig zwei Jahre volle Werksgarantie. Innerhalb dieses Zeitraums wird ein defektes Produkt oder Geräteteil in jedem Fall gratis gegen ein neues Exemplar umgetauscht. Um Ihren Anspruch auf die zweijährige volle Werksgarantie geltend zu machen, wenden Sie sich an das Geschäft, bei dem Sie das Produkt gekauft haben, oder kontaktieren Sie den Kundenservice von Inventum mittels des Formulars auf der Seite www.inventum.eu/service-aanvraag.
2. Die Garantiezeit von zwei Jahren beginnt am Datum des Ankaufs des Produktes.
3. Zur Geltendmachung des Garantieanspruches ist eine Kopie des Originalkaufbeleges vorzulegen.
4. Die Garantie gilt ausschließlich bei normalem Hausgebrauch der Inventum Produkte innerhalb der Niederlande.

Fünf Jahre Inventum-Garantie

1. Auf die meisten großen Haushaltsgeräte und eine Auswahl kleiner Haushaltsprodukte gewährt Inventum die fünfjährige Inventum-Garantie. Diese fünfjährige Inventum-Garantie besteht aus der zweijährigen, vollen Werksgarantie sowie einer anschließenden, dreijährigen Zusatzgarantie. Um Ihren Anspruch auf eine dreijährige Zusatzgarantie zu aktivieren, müssen Sie lediglich das Produkt innerhalb von 45 Tagen nach Ankauf registrieren. Im folgenden Abschnitt erfahren Sie mehr über die Registrierung des Produktes.
2. Für die fünfjährige Inventum-Garantie gilt, dass ein defektes Produkt oder Geräteteil während der ersten zwei Jahre in jedem Fall kostenlos gegen ein neues Exemplar umgetauscht wird. Während des dritten bis einschließlich fünften Jahres bezahlen Sie nur die Kosten des Umtauschs. Die aktuellen Umtauschkosten finden Sie auf der Seite www.inventum.eu/omruilkosten.
3. Um Ihren Anspruch auf die fünfjährige Inventum-Garantie geltend zu machen, wenden Sie sich an das Geschäft, bei dem Sie das Produkt gekauft haben, oder kontaktieren Sie den Kundenservice von Inventum mittels des Formulars auf der Seite www.inventum.eu/service-aanvraag.
4. Die Garantiezeit von fünf Jahren beginnt am Datum des Ankaufs des Produktes.
5. Zur Geltendmachung des Garantieanspruches ist eine Kopie des Originalkaufbeleges vorzulegen.
6. Die Garantie gilt ausschließlich bei normalem Hausgebrauch der Inventum Produkte innerhalb der Niederlande.

Produktregistrierung

1. Die dreijährige Zusatzgarantie erhalten Sie einfach und kostenlos, indem Sie das Produkt innerhalb von 45 Tagen nach Ankauf auf der Internetseite www.inventum.eu/garantie-registratie registrieren. Sollten Sie das Produkt nicht innerhalb von 45 Tagen nach Ankauf registrieren, können Sie dies noch innerhalb von zwei Jahren nach Ankauf nachholen. Dann sind jedoch Kosten mit dieser Registrierung verbunden. Die einmaligen Registrierungskosten betragen 89,- € für jedes einzelne Produkt. Eine Registrierung ist nur für Produkte möglich, für die die fünfjährige Inventum-Garantie gilt. Bitte entnehmen Sie der Gebrauchsanleitung des Produktes oder den Produktinformationen auf der Website von Inventum, ob auf dieses Produkt die fünfjährige Inventum-Garantie gewährt wird.
2. Die Garantiezeit beginnt immer am Datum des Ankaufs des Produktes. Auch wenn das Produkt erst später für die Zusatzgarantie registriert wird, wird die Garantiezeit ab dem ursprünglichen Kaufdatum gerechnet.
3. Die dreijährige Zusatzgarantie können Sie nur dann beantragen, wenn Sie über eine Kopie des Originalkaufbeleges und die Bescheinigung der fünfjährigen Inventum-Garantie verfügen.

Große Haushaltsgeräte

1. Störungen oder Defekte an großen Haushaltsgeräten (freistehende oder eingebaute Weiße Ware) können mittels des Formulars auf der Seite www.inventum.eu/service-aanvraag, telefonisch beim Kundenservice von Inventum oder über das Geschäft, bei dem Sie das Gerät gekauft haben, gemeldet werden. Die Telefonnummer des Kundenservice finden Sie auf unserer Website www.inventum.eu.
2. Bei gemeldeten Störungen oder Defekten an großen Haushaltsgeräten kann Inventum vor Ort beim Konsumenten in den Niederlanden das defekte Gerät von einem Haushaltsgerätemonteur überprüfen und daraufhin eine Reparatur durchführen lassen. Der Kundenservice von Inventum kann auch beschließen, das Gerät umzutauschen.
3. Sollten Sie eine Störung oder einen Defekt an einem großen Haushaltgerät in den ersten zwei Jahren ab dem Datum des Ankaufs melden, stellt Inventum keine Kosten für Umtausch, Anfahrt, Ersatzteile, Materialverwendung und Arbeitslohn in Rechnung.
4. Wenn Sie das Produkt auf www.inventum.eu/garantie-registratie auf die oben genannte Weise registriert haben und daraufhin eine Störung an einem großen Haushaltsgerät im dritten bis einschließlich fünften Jahr ab dem Datum des Ankaufs melden, dann gilt die fünfjährige Inventum-Garantie und wird das Gerät kostenlos repariert oder umgetauscht. Bei Reparatur oder Umtausch des Gerätes werden dann nur Umtauschkosten fällig. Die aktuellen Umtauschkosten finden Sie auf der Seite www.inventum.eu/omruilkosten. Falls Sie das Produkt nicht registriert haben, gilt die dreijährige

Zusatzgarantie nicht.

- Bei einer Meldung einer Störung oder eines Defektes nimmt der Monteur innerhalb eines Werktages mit Ihnen Kontakt auf, um einen Besuchstermin zu vereinbaren. Bei einer Meldung am Wochenende oder an Feiertagen geschieht dies am nächstfolgenden Werktag.
- Falls Sie eine Störung oder einen Defekt mittels des Formulars auf der Seite www.inventum.eu/service-aanvraag melden, werden Sie mittels mobiler Nachrichten und per E-Mail über den weiteren Verlauf auf dem Laufenden gehalten.
- Die Garantiezeit beginnt am Datum des Ankaufs des Produktes.
- Zur Geltendmachung des Garantieanspruches ist eine Kopie des Originalkaufbeleges und die Bescheinigung der fünfjährigen Inventum-Garantie vorzulegen.
- Die Garantie gilt ausschließlich bei normalem Hausgebrauch der Inventum Produkte innerhalb der Niederlande.

Störungen oder Defekte außerhalb der Garantiezeit

- Im Falle von Störungen oder Defekten an kleinen oder großen Haushaltsgeräten außerhalb der Garantiezeit kann dies beim Kundenservice mittels des Formulars www.inventum.eu/service-aanvraag oder durch einen Anruf beim Kundenservice gemeldet werden.
- Der Kundenservice bittet Sie möglicherweise, das Produkt für eine Überprüfung oder Reparatur einzusenden. Die Versandkosten gehen auf Ihre Rechnung.
- Mit der Überprüfung, ob eine Reparatur möglich ist, sind Kosten verbunden, zu denen Sie im Voraus Ihre Zustimmung geben müssen.
- Bei großen Haushaltsgeräten kann Inventum auf Ihr Ersuchen hin einen Haushaltsgerätemonteur beauftragen. Die Kosten für die Anfahrt, die Ersatzteile und das Material sowie der Arbeitslohn werden Ihnen dann in Rechnung gestellt.
- Im Falle eines Reparaturauftrages müssen die Reparaturkosten vorab bezahlt werden. Bei einer Reparatur durch einen Haushaltsgerätemonteur müssen die Kosten der Reparatur vor Ort beim Monteur, vorzugsweise durch elektronische Zahlung, beglichen werden.

Garantieausschluss

- Die oben genannten Garantien gelten nicht im Falle von:
 - normalem Verschleiß;
 - unsachgemäßem oder zweckwidrigem Gebrauch;
 - unzureichender Wartung;
 - Nichtbeachtung der Bedienungs- und Wartungsvorschriften;
 - unfachmännischer Montage oder Reparatur durch Dritte oder den Konsumenten selbst;
 - Verwendung von Nichtoriginalteilen durch den Konsumenten;
 - geschäftlicher oder gewerblicher Nutzung;
 - Entfernung der Seriennummer und/oder des Typenschildes.
- Gleichzeitig gilt die Garantie nicht für normale Konsumartikel wie z.B.:
 - Knethaken, Backbleche, (Kohlenstoff-)Filter u.Ä.;
 - Batterien, Glühbirnen, Kohlenstofffilter, Fettfilter usw.;
 - externe Verbindungskabel;
 - Glaszubehör und Glasteile wie z.B. Ofentüren;
 - sowie ähnliche Artikel.
- Nicht von der Garantie abgedeckt sind Transportschäden, sofern diese nicht von Inventum verursacht wurden. Kontrollieren Sie darum Ihr neues Gerät, bevor Sie es in Gebrauch nehmen. Sollten Sie Beschädigungen feststellen, sind diese innerhalb von fünf Werktagen nach Ankauf beim Geschäft zu melden, bei dem Sie das Produkt gekauft haben, oder beim Kundenservice von Inventum mittels des Formulars auf der Seite www.inventum.eu/service-aanvraag. Falls Transportschäden nicht innerhalb dieser Frist gemeldet werden, übernimmt Inventum diesbezüglich keinerlei Haftung.
- Von der Garantie und/oder einem Ersatz ausgeschlossen sind: Defekte, Verlust oder Beschädigung des Gerätes infolge eines Vorfalls, der normalerweise von der Hausratversicherung abgedeckt ist.

Wichtige Informationen

- Der Ersatz oder die Ausbesserung eines defekten Produktes oder eines seiner Geräteteile hat nicht eine Verlängerung der ursprünglichen Garantiefrist zur Folge.
- Ersetzte Geräteteile, Verpackungsmaterial und umgetauschte Apparate werden vom Haushaltsgerätemonteur mitgenommen und gehen in Inventums Eigentum über.
- Falls eine Reklamation unbegründet ist, gehen alle Kosten, die dadurch entstanden sind, auf Rechnung des Konsumenten.
- Nach Ablauf der Garantiefrist werden alle Kosten für die Ausbesserung oder den Ersatz, einschließlich der Verwaltungs-, Versand- und Anfahrtkosten, dem Konsumenten in Rechnung gestellt.
- Inventum haftet nicht für Schaden, der infolge ungeeigneter Einbausituationen entstanden ist.
- Inventum übernimmt auch keine Haftung für Schaden aus außerhalb des Gerätes entstandenen Ursachen, es sei denn, dass sich diese Haftung aus zwingenden Rechtsvorschriften ergibt.
- Auf diese Garantie- und Servicebedingungen ist niederländisches Recht anwendbar. Rechtsstreitigkeiten unterliegen ausschließlich dem Urteil des zuständigen niederländischen Richters.

conditions générales de garantie et de service après-vente

Plus besoin de vous dire à quel point le service après-vente est important. Nous développons nos produits pour que vous puissiez en profiter sans souci et avec plaisir pendant de longues années. Si, toutefois, un produit pose des problèmes, nous y remédierons immédiatement. C'est pourquoi nous vous offrons un service d'échange pour nos produits, sans oublier les droits et réclamations qui vous reviennent en vertu de la loi. L'échange d'un produit ou d'une pièce vous fait économiser du temps, des efforts et de l'argent.

2 ans de garantie complète de fabrication

1. Une garantie complète de fabrication de 2 ans est accordée au consommateur pour tous les produits d'Inventum. Pendant cette période, un produit défectueux ou une pièce défectueuse peut toujours être échangé(e) gratuitement contre un nouvel exemplaire. Pour pouvoir revendiquer la garantie complète de fabrication de 2 ans, vous pouvez retourner au magasin où vous avez acheté le produit ou contacter le service des consommateurs d'Inventum par le biais du formulaire sur www.inventum.eu/service-aanvraag.
2. La période de garantie de 2 ans commence à courir à partir de la date d'achat du produit.
3. Pour avoir droit à la garantie, il faut remettre une copie du bon d'achat original.
4. La garantie s'applique seulement à un usage ménager normal des produits Inventum aux Pays-Bas.

5 ans de garantie Inventum

1. Inventum offre une garantie Inventum de 5 ans sur la plupart des gros appareils ménagers et une sélection de petits appareils ménagers. Cette garantie Inventum de 5 ans se compose de la garantie de fabrication complète de 2 ans et d'une garantie supplémentaire de 3 ans. La seule chose à faire pour bénéficier du droit à la garantie supplémentaire de 3 ans est d'enregistrer le produit dans les 45 jours après l'achat. Le paragraphe suivant vous donne des informations plus détaillées sur l'enregistrement du produit.
2. En ce qui concerne la garantie Inventum de 5 ans, un produit défectueux ou une pièce défectueuse sera toujours gratuitement échangé(e) contre un nouvel exemplaire pendant les 2 premières années. Vous ne paierez que les frais d'échange pendant la 3e à la 5e année. Les frais d'échange actuels figurent sur www.inventum.eu/omruilkosten.
3. Pour revendiquer la garantie Inventum de 5 ans, vous pouvez retourner au magasin où vous avez acheté le produit ou contacter le service des consommateurs d'Inventum par le biais du formulaire sur www.inventum.eu/service-aanvraag.
4. La période de garantie de 5 ans commence à courir à partir de la date d'achat du produit.
5. Pour avoir droit à la garantie, il faut remettre une copie du bon d'achat original.
6. La garantie s'applique seulement à un usage ménager normal des produits Inventum aux Pays-Bas.

Enregistrement du produit

1. La garantie supplémentaire de 3 ans se règle facilement et gratuitement en enregistrant le produit dans les 45 jours après l'achat via le site web www.inventum.eu/garantie-registratie. Si vous n'avez pas enregistré le produit dans les 45 jours suivant l'achat, vous aurez encore le temps de le faire pendant 2 ans après l'achat. Cet enregistrement s'accompagne de frais. Les frais d'enregistrement uniques sont de € 89,- pour chaque produit séparé. L'enregistrement est seulement possible pour des produits auxquels s'applique la garantie Inventum de 5 ans. Le mode d'emploi du produit et les informations sur le produit figurant sur le site web d'Inventum indiquent si le produit entre en ligne de compte pour la garantie Inventum de 5 ans.
2. La période de garantie commence toujours à courir à partir de la date de l'achat du produit. La période de garantie est calculée à partir de la date d'achat initiale, même si le produit est enregistré ultérieurement pour la garantie supplémentaire.
3. Vous pouvez seulement demander la garantie supplémentaire de 3 ans, si vous disposez d'une copie du bon d'achat original et du certificat de garantie Inventum de 5 ans.

Gros appareils ménagers

1. Les pannes ou défauts des gros appareils ménagers (produits blancs intégrables et autonomes) peuvent être signalés par le biais du formulaire sur www.inventum.eu/service-aanvraag, par téléphone auprès du service des consommateurs d'Inventum.
Ou par le biais du magasin où vous avez acheté l'appareil. Le numéro de téléphone du service des consommateurs figure sur www.inventum.eu.
2. En cas de signalements de pannes ou de défauts de gros appareils ménagers, Inventum a la possibilité de faire examiner l'appareil défectueux, sur place, chez le consommateur, aux Pays-Bas, par un monteur en électroménager, qui procédera ensuite à la réparation. Le service des consommateurs d'Inventum peut aussi décider d'échanger l'appareil.
3. Si vous signalez une panne ou un défaut d'un gros appareil ménager pendant les 2 premières années, à compter de la date d'achat, Inventum ne facturera pas les frais dus à l'échange, aux frais de déplacement, aux pièces, à l'utilisation de matériel et au salaire du monteur.
4. Si vous avez enregistré le produit de la façon préalablement décrite sur www.inventum.eu/garantie-registratie et si vous

signalez la panne d'un gros appareil ménager au cours de la 3^e à la 5^e année, à compter de la date d'achat, la garantie Inventum de 5 ans sera applicable et l'appareil sera réparé ou échangé gratuitement. Vous ne serez redevable que des frais d'échange en cas de réparation ou d'échange de l'appareil. Les frais d'échange actuels figurent sur www.inventum.eu/omruilkosten. Si vous n'avez pas enregistré le produit, la garantie supplémentaire de 3 ans ne sera pas applicable.

5. En cas de signalement d'une panne ou d'un défaut, un monteur vous contactera dans un délai d'1 jour ouvrable pour fixer un rendez-vous. En cas de signalement pendant le week-end ou les jours fériés, il s'agira du premier jour ouvrable suivant le week-end ou le jour férié.
6. Si vous signalez une panne ou un défaut par le biais du formulaire sur www.inventum.eu/service-aanvraag, vous serez tenu au courant du suivi par des messages mobiles et un courriel.
7. La période de garantie commence à courir à la date d'achat du produit.
8. Pour revendiquer la garantie Inventum de 5 ans, vous pouvez retourner au magasin où vous avez acheté le produit ou contacter le service des consommateurs d'Inventum par le biais du formulaire sur www.inventum.eu/service-aanvraag.
9. La garantie s'applique seulement à un usage ménager normal des produits Inventum aux Pays-Bas.

Pannes ou défauts en dehors de la période de garantie

1. Le signalement de pannes ou de défauts des petits appareils ménagers ou de gros appareils ménagers en dehors de la période de garantie pourra être fait auprès du service des consommateurs par le biais du formulaire www.inventum.eu/service-aanvraag ou en appelant le service des consommateurs.
2. Le service des consommateurs peut vous demander d'envoyer le produit pour examen ou réparation. Les frais d'envoi seront portés à votre compte.
3. Des frais sont liés à l'examen des possibilités de réparation. Il faut en demander l'autorisation préalable.
4. À votre demande, Inventum peut envoyer un monteur en électroménager en cas de gros appareils ménagers. Les frais de déplacement, les frais de la pièce et de matériel et les frais de salaire seront portés à votre compte.
5. En cas de demande de réparation, les frais de réparation devront être payés au préalable. En cas de réparation par un monteur en électroménager, les frais de la réparation sur place par le monteur devront être payés de préférence par paiement PIN.

Sont exclus de la garantie

1. Les garanties précitées ne s'appliquent pas aux cas suivants :
 - L'usure normale ;
 - Une utilisation inappropriée ou abusive ;
 - Un entretien insuffisant ;
 - Un non-respect des prescriptions de commande et d'entretien ;
 - Un montage ou une réparation incompétent(e) effectué(e) par des tiers ou par le consommateur en personne ;
 - Des pièces non originales utilisées par le consommateur ;
 - Un usage commercial ou professionnel ;
 - Le numéro de série et/ou la plaque signalétique est retiré(e).
2. De plus, la garantie ne s'applique pas aux articles de consommation normaux, tels que :
 - Des crochets pétrisseurs, des plaques à pâtisserie, des filtres(carbone), etc. ;
 - Des piles, des lampes, des filtres carbone, des filtres graisse, etc. ;
 - Des câbles de liaison externes ;
 - Des accessoires en verre et des pièces en verre comme les portes de fours ;
3. Et des articles similaires. Les dommages causés par le transport ne sont pas couverts par la garantie, dans la mesure où ils n'ont pas été causés par Inventum. Contrôlez donc votre nouvel appareil avant de l'utiliser. Si le produit est endommagé, il faudra signaler ces dommages dans les 5 jours ouvrables suivant l'achat auprès du magasin où vous avez acheté le produit ou auprès du service des consommateurs par le biais du formulaire sur www.inventum.eu/service-aanvraag. Inventum n'assurera aucune responsabilité, si les dommages causés par le transport ne sont pas signalés dans ce délai.
4. Sont exclus de la garantie et/ou du remplacement : les défauts, la perte et les dommages subis par l'appareil à la suite d'un événement habituellement assuré par l'assurance du mobilier.

Important à savoir

1. Le remplacement ou la réparation d'un produit défectueux ou d'une pièce défectueuse n'entraîne pas un prolongement du délai de garantie initial.
2. Les pièces de rechange, le matériel d'emballage et les appareils échangés sont emportés par le monteur en électroménager et deviennent la propriété d'Inventum.
3. Si une réclamation n'est pas fondée, tous les frais occasionnés à cet effet seront portés au compte du consommateur.
4. Une fois que le délai de garantie aura expiré, tous les frais liés à la réparation ou au remplacement, y compris, les frais administratifs, les frais d'envoi et de déplacement, seront portés au compte du consommateur.
5. Inventum n'est pas responsable du dommage causé à la suite de situations d'intégration inadéquates.
6. Inventum n'est pas responsable des dommages causés par des facteurs externes à l'appareil, à moins que cette responsabilité découle de dispositions à caractère impératif.
7. Le droit néerlandais s'applique à ces conditions de garantie et de service après-vente. Les litiges seront exclusivement tranchés par le juge néerlandais compétent.



klein huishoudelijk



witgoed vrijstaand



witgoed inbouw



persoonlijke verzorging

**Inventum Huishoudelijke
Apparaten B.V.**

Meander 901
6825 MH Arnhem
Tel: 0800-4583688

info@inventum.eu
www.inventum.eu

twitter.com/inventum1908
facebook.com/inventum1908
youtube.com/inventum1908

