

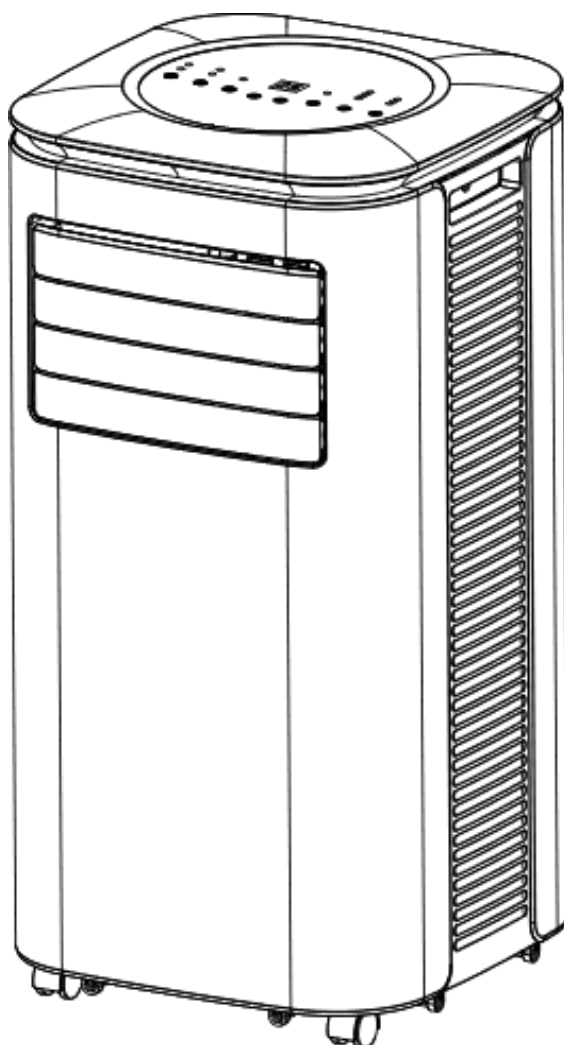

# AIRplus

## **DRAAGBARE AIRCONDITIONER RMAP-9001**



**Lees deze gebruikshandleiding voorafgaand aan het gebruik van dit product en bewaar het ter referentie.**

# I. Aandachtspunten

## Veiligheidswaarschuwingen:

1. Gebruik geen andere middelen voor het versnellen van het ontdooiingsproces of om te reinigen dan als aanbevolen door de fabrikant.
2. Het apparaat moet worden opgeslagen in een ruimte zonder continu werkende ontstekingsbronnen (bijvoorbeeld: open vuur, een werkend gasapparaat of een werkende elektrische verwarming.)
3. Niet lek prikken of verbranden.
4. Wees ervan bewust dat koelmiddelen wellicht geen geur bevatten.
5. Het apparaat moet worden geïnstalleerd, bediend en opgeslagen in een ruimte met een vloeroppervlak van meer dan 11m<sup>2</sup>.
6. Houd alle vereiste ventilatie-openingen vrij van obstructie.
7. Onderhoud mag alleen worden uitgevoerd indien aanbevolen door de fabrikant.
8. Het apparaat moet worden opgeslagen in een goed geventileerd gebied waar de grootte van de ruimte overeenkomt met het voor bedrijf gespecificeerde ruimte.
9. Elke persoon die betrokken is bij werken aan- of openen van een koelmiddelcircuit, moet een actueel en geldig certificaat hebben van een door de branche geaccrediteerde beoordelingsinstantie, die hun bekraam stelt om koelmiddel veilig te behandelen. Onderhoud en reparatie moet worden uitgevoerd door een professionele installateur.
10. Elke werkprocedure die van invloed is op veiligheidsmiddelen, mag alleen worden uitgevoerd door bekwame personen.



## Opmerkingen:

- \* De airconditioning is alleen geschikt voor binnengebruik en is niet geschikt voor andere toepassingen.
- \* Volg de lokale regels voor netaansluiting bij het installeren van de airconditioning en zorg ervoor dat het goed is geaard. In geval van vragen over de elektrische installatie, volgt u de instructies van de fabrikant, en vraag indien nodig een professionele elektricien om het te installeren.
- \* Plaats het apparaat op een vlakke en droge plek en houd een afstand van meer dan 50 cm aan tussen het apparaat en de omringende objecten of wanden.

- \* Nadat de airconditioning is geïnstalleerd, zorgt u ervoor dat de stekker intact is en stevig is aangesloten op het stopcontact. Leg het netsnoer ordelijk om te voorkomen dat iemand struikelt of de stekker eruit trekt.
- \* Plaats geen object in de luchtinlaat en -uitlaat van de airconditioning. Houd de luchtinlaat en -uitlaat vrij van obstructies.
- \* Wanneer afvoerpijpen worden geïnstalleerd, moet u ervoor zorgen dat de afvoerpijpen juist worden aangesloten, en niet zijn vervormd of gebogen.
- \* Tijdens het afstellen van de bovenste en onderste windgeleidestrips van de luchtuitlaat, trekt u er zachtjes aan met de handen om het beschadigen van de windgeleidestrips te vermijden.
- \* Bij het verplaatsen van het apparaat moet u ervoor zorgen dat het rechtop staat.
- \* Het apparaat moet uit de buurt blijven van benzine, brandbaar gas, fornuizen en andere warmtebronnen.
- \* U moet het apparaat niet willekeurig demonteren, reviseren en aanpassen, anders veroorzaakt het een storing van het apparaat of zelfs schade aan personen en eigendommen. Om gevaar te vermijden, moet u in geval van een storing de fabrikant of een professional inschakelen.
- \* Installeer en gebruik het apparaat niet in de badkamer of andere vochtige omgevingen.
- \* Trek de stekker niet uit het stopcontact om het apparaat uit te schakelen.
- \* Plaats geen bekertjes of andere objecten op de behuizing om te voorkomen dat water of andere vloeistoffen in de airconditioning worden gemorst.
- \* Gebruik geen insecticidespray of andere brandbare stoffen in de buurt van het apparaat.
- \* Was of veeg het apparaat niet af met chemische oplosmiddelen zoals benzine en alcohol. Wanneer u het apparaat moet reinigen, moet u de netvoeding loskoppelen en het reinigen met een halfnatte zachte doek. Als het apparaat echt vuil is, moet u schrobben met een mild reinigingsmiddel.
- \* Het apparaat kan worden gebruikt door kinderen vanaf 8 jaar en ouder onder toezicht of als ze instructie krijgen betreffende het veilige gebruik van het apparaat. Kinderen mogen niet spelen met het apparaat. Reiniging en onderhoud mag niet plaatsvinden door kinderen die niet onder toezicht staan.
- \* Als het netsnoer beschadigd is, moet het worden vervangen door de fabrikant, een service-agent of een vergelijkbaar gekwalificeerde persoon om een gevaar te vermijden. Het apparaat moet worden geïnstalleerd in overeenstemming met nationale voorschriften voor bedrading.
- \* Bedien het apparaat niet in een natte ruimte, zoals een badkamer of wasruimte.

## II. Functies en componenten

### Eigenschappen

- 1: Modern uiterlijk, compacte constructie, vloeiende lijn, eenvoudig in gebruik..
- 2: Functies van koeling, ontvochtiging, luchttoevoer en continue circulatie.
- 3: De meegeleverde afdichtplaat zorgt voor makkelijke raam montage en het onderhouden van een soepele stroming van de luchtafvoerpijp
- 4: Modern LED verlicht bedieningspaneel, met gebruiksvriendelijke afstandsbediening.
- 5: Luchtfiltratie capaciteit.
- 6: Timerschakelfunctie.
- 7: Veiligheidsfuncties, zoals het automatisch herstarten van de compressor na drie minuten..
- 8: Temperatuurbereik van: 16-31° C.

### Component

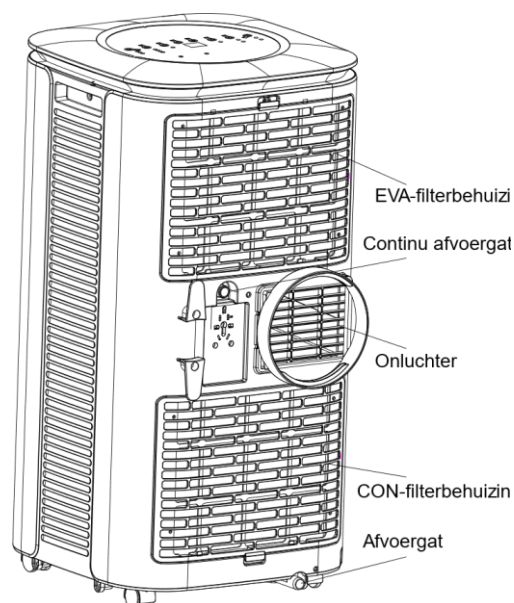
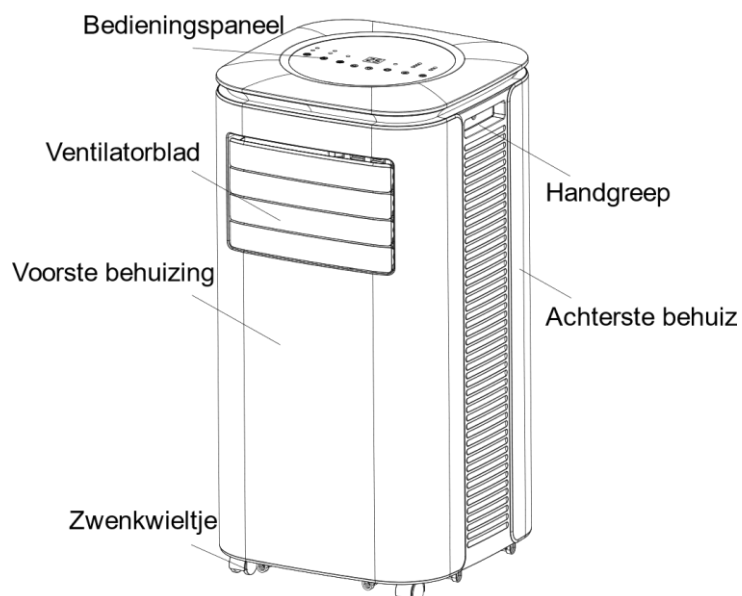

Controleer dat alle accessoires in de doos zitten en lees de instructiehandleiding voorafgaand aan het monteren van de eenheid.

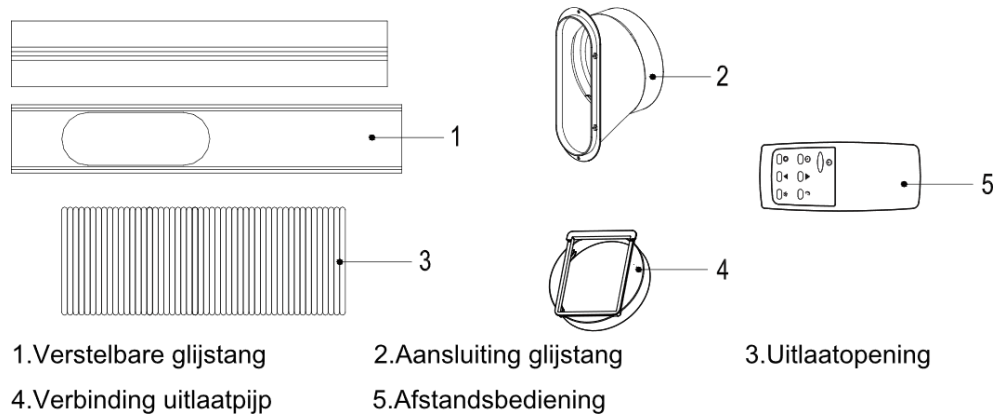

### III. Bedieningsinstelling

#### A. Bedieningsinstructies bedieningspaneel

Bedieningsinterface:

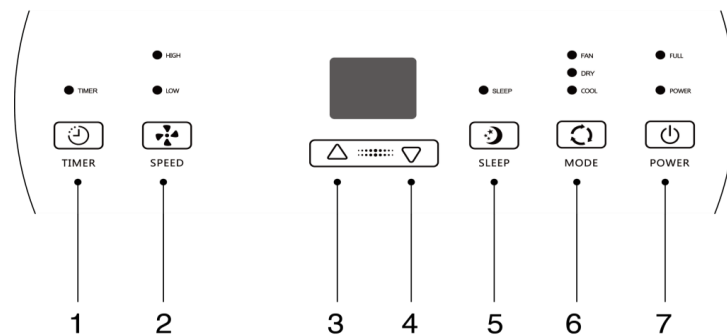

- 1: Timer-toets
- 2: Ventilator-toets
- 3: Omhoog-toets
- 4: Omlaag-toets
- 5: Toets Slaapmodus
- 6: Modustoets
- 7: Aan/uit-toets

Wanneer de machine voor de eerste keer wordt ingeschakeld, gaat de machine naar de stand-bystatus.

1. **TIMER**-toets: Wanneer het apparaat is ingeschakeld, drukt u op de toets om timing te sluiten; wanneer het apparaat is uitgeschakeld, drukt u op de toets om timing te openen.

Druk op de toets, en wanneer het timingsymbool knippert, drukt u op de omhoog- en omlaag-toets voor het selecteren van de vereiste timingwaarde.

Timingwaarden kunnen worden ingesteld in 1-24 uur en de timingwaarde wordt met één uur omhoog of omlaag bijgesteld.

2. Toets **VENTILATORSNELHEID**: In de koeling- en ventilatormodus drukt u op deze toets voor het selecteren van hoge, gemiddelde en lage snelheid. Deze functie is niet beschikbaar in de modus SLAAP en de modus ONTVOCHTIGEN.

3. **OMHOOG**-toets: Onder de timermodus drukt u op deze toets om de timer omhoog (later) in te stellen.

Onder de koelmodus drukt u op deze toets om de temperatuur hoger in te stellen.

Deze functie is niet beschikbaar in de modus VENTILATOR en de modus ONTVOCHTIGEN.

4. **OMLAAG**-toets: Onder de timermodus drukt u op deze toets om de timer omlaag(vroeger) in

te stellen.

Onder de koelmodus drukt u op deze toets om de temperatuur lager af te stellen.

Deze functie is niet beschikbaar in de modus VENTILATOR en de modus ONTVOCHTIGEN.

5. **Slaapmodus:** Wanneer de stroom is ingeschakeld en in de koelmodus, drukt u op de knop '**SLAAP**' om de slaapmodus te starten. In de slaapmodus is de **VENTILATOR**-snelheid ingesteld op **LAGE** snelheid en is niet verstelbaar. De modus **SLAAP** kan worden geannuleerd door te drukken op de knop.

6. **Modus** toets: Wanneer het apparaat is ingeschakeld, drukt u op deze toets om te schakelen tussen koeling → droog → ventilator → modus.

Onder de slaapmodus wordt de display na 10 seconden uitgeschakeld.

7. **Aan/uit**-toets: Druk op deze toets om het apparaat in en uit te schakelen.

*Opmerking:*

**GEHEUGENFUNCTIE:** Het apparaat behoudt de instellingen tijdens een stroomstoring.

**U kunt de slaapmodus niet inschakelen in de ontvochtigings- of ventilatormodus.**

## B. Bedieningsinstructies van afstandsbediening

De airconditioner kan worden bediend met de afstandsbediening. Twee AAA-batterijen zijn nodig voor het gebruiken van de afstandsbediening.

**AAN/UIT** : Druk op de AAN/UIT-knop om het apparaat in en uit te schakelen.

**MODUS** : Druk op de knop MODUS om te schakelen tussen de koeling-, droog- en ventilatormodus.

**OMHOOG** : Druk op de knop OMHOOG voor het verhogen van de gewenste temperatuur en het instellen van de duur van de timer.

**OMLAAG** : Druk op de knop OMLAAG voor het reduceren van de gewenste temperatuur en het instellen van de duur van de timer.

**VENTILATOR** : Druk op de knop VENTILATOR om te schakelen tussen hoge, gemiddelde en lage ventilatorsnelheid.

**TIMER** : Druk op de knop TIMER voor het instellen van de duur van de inschakel- of uitschakeltimer.

**SLAAPMODUS** : Druk voor het inschakelen van de slaapmodus. De eenheid werkt met energiebesparingslogica en de laagste ventilatorsnelheid.

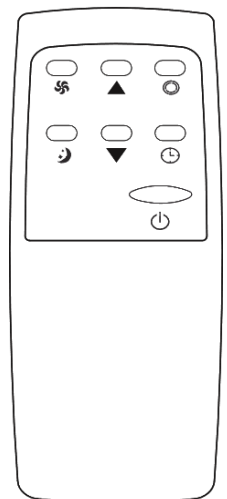

## IV. Veiligheidsfuncties

### 1: Vorstbescherming:

Indien de temperatuur van de uitlaatpijp te laag wordt in de koelmodus, gaat het apparaat automatisch naar de beschermingsstatus. Als de temperatuur van de uitlaatpijp naar het normale temperatuurbereik stijgt, hervat het apparaat automatisch zijn normale werking.

## 2: Overloopbeveiliging:

Wanneer het water in de waterbak hoger komt dan het waarschuwniveau, geeft het apparaat automatisch een alarm, en het indicatielampje "VOL" knippert. Op dit punt moet u de afvoerpijp die het apparaat of de wateruitlaat aansluit op het riool of ander afvoergebied, verplaatsen om het water te legen (zie voor Instructies voor het aftappen aan het einde van dit hoofdstuk). Nadat het water is geleegd, keert het apparaat automatisch terug naar zijn oorspronkelijke status.

## 3: Beschermingsfunctie van de compressor

Voor het verhogen van de levensduur van de compressor, heeft het een beschermingsfunctie voor opstarten met een vertraging van 3 minuten nadat de compressor is uitgeschakeld.

## V. Installatie

**Waarschuwing:** houd het apparaat ten minste twee uur rechtop voordat u het gebruikt.

Het apparaat kan eenvoudig worden verplaatst in de kamer. Zorg er bij het verplaatsingsproces voor dat het apparaat rechtop staat en op een vlak oppervlak is geplaatst. Installeer en gebruik het apparaat niet in de badkamer of andere vochtige omgevingen.

### 1.1 Installeer de heat pipe-montage (als getoond in Afb.1)

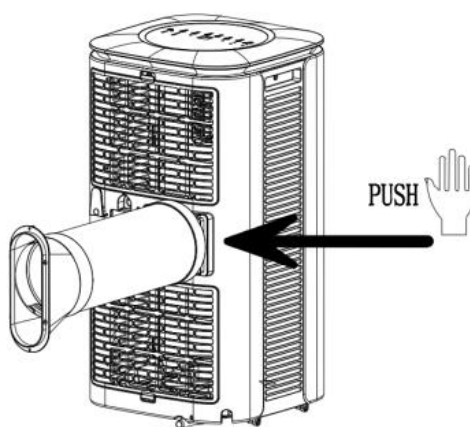

Afbeelding 1

- 1) Neem de buitenste connectormontage en de uitlaatpijpmontage eruit.
- 2) Plaats de luchtafvoerslang (het uiteinde van de uitlaatverbinding) in de ontluchtings sleuf van het achterpaneel (duw naar links) en voltooi de montage (als getoond in afbeelding 1).

### 1.2 Installatie van de afdichtplaat voor ramen

- 1) Open het raam voor de helft, en monteer de afdichtplaat op het raam (als getoond in Afb. 2 en Afb. 3, componenten kunnen in horizontale en verticale richting worden geplaatst).
- 2) Trek de fitting open, stel de opening af zodat beide uiteinden van de slang in contact komen met het raamkozijn, en bevestig de slang.

- Opmerkingen: - Het platte uiteinde van de verbindingen van de uitlaatpijp moeten op de plaats worden geklikt.
- De slang mag niet vervormd zijn en ook geen aanzienlijke draaiing hebben (meer dan 45 °). Houd de opening van de uitlaatpijp vrij.

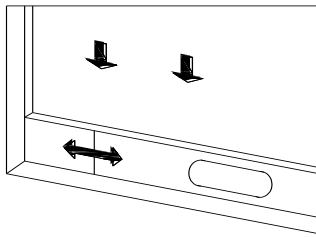

Afbeelding 2

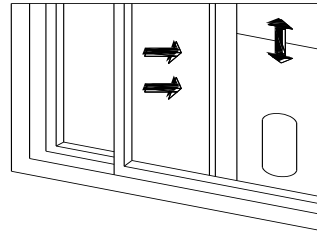

Afbeelding 3

3) Plaats het apparaat met geïnstalleerde luchtafvoerslang en fittingen voor het raam, de afstand tussen het apparaat en wanden of andere objecten moet tenminste 50 cm zijn (als getoond in Afb. 4).

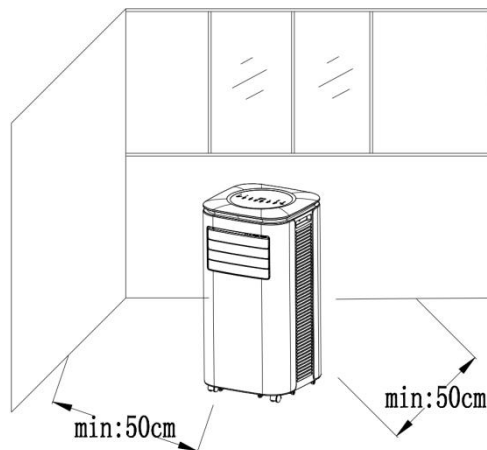

Afbeelding 4

4) Verleng de uitlaatpijp en klik het platte uiteinde van de uitlaatpijp in de opening van de afdichtplaat in het raam (als getoond in Afb. 5 en Afb. 6).

Let op:

- Het platte uiteinde van de verbindingen van de uitlaatpijp moeten op de plaats worden geklikt.
- De slang mag niet vervormd zijn en ook geen aanzienlijke draaiing hebben (meer dan 45°). Houd de opening van de uitlaatpijp vrij.



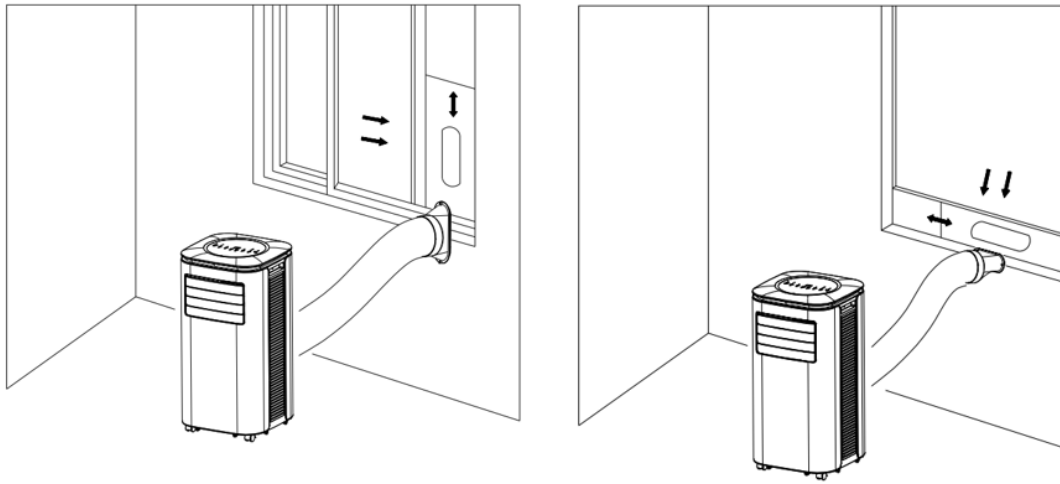

Afbeelding 5

Afbeelding 6

**Belangrijk:**

De lengte van de uitlaatslang moet 280~1.500mm zijn, deze lengte is gebaseerd op de specificaties van het apparaat. Gebruik geen verlengslangen en vervang het niet door andere slangen, anders kan dit een storing veroorzaken. De uitlaatslang moet niet geblokkeerd zijn, anders kan dit leiden tot oververhitting.

## VI. Instructies voor het legen van het waterreservoir

Het apparaat heeft twee aftapmethoden: handmatig aftappen en continu aftappen.

### 1. Handmatig aftappen:

- 1.1 Wanneer het apparaat stopt nadat het water gevuld is, schakelt u het apparaat uit en haalt u de stekker uit het stopcontact.

*Opmerking: Verplaats het apparaat voorzichtig zodat het water in de waterbak aan de onderkant van de behuizing niet wordt gemorst.*

- 1.2 Plaats het waterreservoir onder de wateruitlaat aan de zijkant achter de behuizing.
- 1.3 Trek de waterplug eruit en het water stroomt automatisch in het waterreservoir.

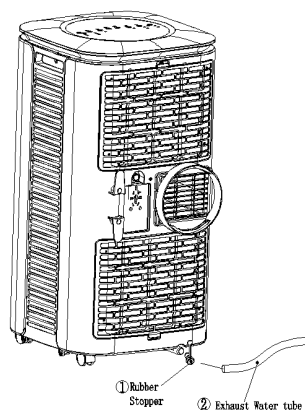

*Let op:*

- Houd de afvoerklap en de waterplug in goede staat.
- Tijdens het aftappen kan de behuizing enigszins naar achteren worden gekanteld.
- Als het waterreservoir niet al het water kan bevatten, moet u, voordat het waterreservoir vol is, zo spoedig mogelijk de wateruitlaat met de waterplug dichtten om te voorkomen dat water op de vloer of

het tapijt stroomt.

- Wanneer het water is afgevoerd, plaatst u de waterplug en maakt u de afvoerlemp vast.

## 2. Continu aftappen (alleen van toepassing op ontvochtigingsmodus)

Als getoond in afbeelding:

2.1 : Trek de waterplug eruit.

2.2 : Plaats de afvoerpijp in de wateruitlaat.

2.3 : Sluit de afvoerpijp aan op de emmer.

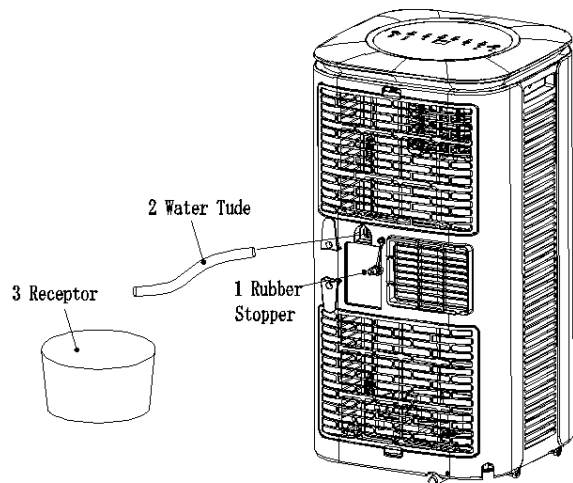

## VII. Onderhoud

Reiniging: voorafgaand aan reiniging en onderhoud, schakelt u het apparaat uit en haalt u de plug eruit.

### 1. Reinig het oppervlak

Reinig het oppervlak van het apparaat met een natte, zachte doek. Gebruik geen chemicaliën, zoals benzeen, alcohol, benzine, enz.; anders wordt het oppervlak van het apparaat beschadigd of wordt zelfs de gehele eenheid beschadigd.

### 2. Reinig de filterzeef

Als de filterzeef verstopt is met stof, en de effectiviteit van het apparaat is gereduceerd, zorg er dan voor dat u de filterzeef eenmaal per twee weken schoonmaakt.

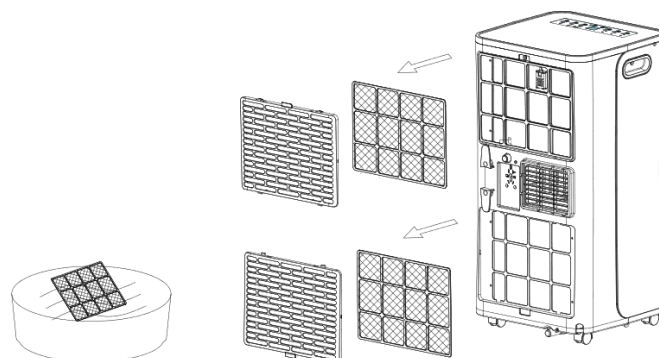

### 3. Reinig het bovenste frame van de filterzeef

Schroef één schroef die het EVA-filternet en de achterschelp vastzet, los met een schroevendraaier, en neem het EVA-filternet eruit.

Plaats de EVA-filterzeef in warm water met neutraal reinigingsmiddel (ongeveer 40°C / 104°F) en droog het in de schaduw na schoon spoelen.

## VIII. Opslag van het product:

- 1: Schroef de afvoerlep los, haal de waterplug eruit en tap het water in de waterbak of kantel de behuizing direct om het water af te tappen in andere reservoirs.
- 2: Schakel het apparaat in, stel het af op de ventilatiemodus met lage wind, en onderhoud deze status totdat de afvoerpijp droog wordt, zodat de binnenkant van de behuizing in een droge staat wordt gehouden en schimmelen wordt voorkomen.
- 3: Schakel het apparaat uit, haal de stekker uit het stopcontact en wikkel de netkabel rond de wikkelpaal, plaats de waterplug en de afvoerlep.
- 4: Verwijder de uitlaatpijp en bewaar het op een droge, donkere en koele plek.
- 5: Dek het apparaat af met een plastic zak. Bewaar het apparaat op een droge en stofvrije plek, houd het buiten bereik van kinderen.
- 6: Verwijder batterijen uit de afstandsbediening en bewaar ze op een droge, donkere en koele plek.

## IX. Problemen oplossen

Repareer of demonteer de airconditioning niet zelf. Door ongekwalificeerde reparatie komt de garantietaak te vervallen. Daarnaast kan dit leiden tot schade aan gebruikers of hun eigendommen.

Problemen	Redenen	Oplossingen
De airconditioning werkt niet.	Er is geen elektriciteit.	Schakel het apparaat in nadat u het hebt aangesloten op een stopcontact met elektriciteit.
	De overloopindicator geeft "FL" weer.	Voer het water af.
	De omgevingstemperatuur is te laag of te hoog	Het wordt aanbevolen om het apparaat te gebruiken bij een temperatuur van 16-35 °C (61-95 °F).
	In de koelmodus is de kamertemperatuur lager dan de ingestelde temperatuur.	Wijzig de ingestelde temperatuur.
	In de ontvochtigingsmodus is de omgevingstemperatuur laag.	Het apparaat moet worden geplaatst in een ruimte met een omgevingstemperatuur van hoger dan 17 °C (62 °F).
Het koeleffect is niet goed	Er is direct zonlicht.	Doe het gordijn dicht.
	Ramen of deuren staan open; er zijn veel mensen; of in de koelmodus, zijn er andere warmtebronnen.	Sluit ramen en deuren en voeg een airconditioner toe.
	De filterzeef is vuil.	Reinig of vervang de filterzeef.
	De luchtinlaat of -uitlaat is geblokkeerd.	Verwijder obstructies.
Veel lawaai	De airconditioning is niet op een vlak oppervlak geplaatst.	Plaats het apparaat op een vlakke en harde ondergrond (om geluid te reduceren).
Compressor werkt niet.	Oververhittingsbeveiliging start.	Wacht 3 minuten tot de temperatuur omlaag is gebracht, en start het apparaat vervolgens opnieuw.
De afstandsbediening werkt niet.	De afstand tussen het apparaat en de afstandsbediening is te groot.	Laat de afstandsbediening in de buurt van het apparaat komen, en zorg ervoor dat de afstandsbediening direct in de richting van de ontvanger van de afstandsbediening is gericht.
	De afstandsbediening is niet uitgelijnd met de richting van de ontvanger van de afstandsbediening.	
	Batterijen zijn leeg.	Vervang de batterijen.
Apparaat geeft 'E2' weer.	De leidingtemperatuursensor is abnormaal.	Controleer de leidingtemperatuursensor en gerelateerde circuit.
Apparaat geeft 'E1' weer	De kamertemperatuursensor is abnormaal.	Controleer de kamertemperatuursensor en gerelateerde circuit.

Opmerking: In geval van problemen die niet worden vermeld in de tabel of indien aanbevolen oplossingen niet werken, neemt u contact op met een professionele installateur.

## X. Addendum

### Schematisch diagram voor airconditioning

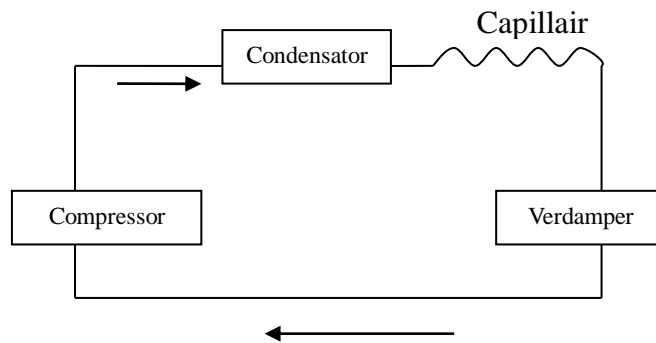

(De specifieke technische parameters van het apparaat moeten worden weergegeven op het naamplaatje op het apparaat)



Dit symbool op het product of in de instructies betekent dat uw elektrische en elektronische apparatuur apart van het huishoudelijke afval moet worden weggegooid aan het einde van de levensduur. Er zijn aparte inzamelsystemen voor recycling in de EU. Neem voor meer informatie contact op met de lokale instantie of de verkoper waar u het product hebt gekocht.

# I. Attention Matters

## Safety warnings:

1. Do not use means to accelerate the defrosting process or to clean, other than those recommended by the manufacturer.
2. The appliance shall be stored in a room without continuously operating ignition sources (for example: open flames, an operating gas appliance or an operating electric heater.)
3. Do not pierce or burn.
4. Be aware that refrigerants may not contain an odour.
5. Appliance shall be installed, operated and stored in a room with a floor area larger than 11m<sup>2</sup>.
7. Keep any required ventilation openings clear of obstruction;
8. Servicing shall be performed only as recommended by the manufacturer.
9. The appliance shall be stored in a well-ventilated area where the room size corresponds to the room area as specified for operation.
10. Any person who is involved with working on or breaking into a refrigerant circuit should hold a current valid certificate from an industry-accredited assessment authority, which authorizes their competence to handle refrigerants safely in accordance with an industry recognized assessment specification.
11. Servicing shall only be performed as recommended by the equipment manufacturer. Maintenance and repair requiring the assistance of other skilled personnel shall be carried out under the supervision of the person competent in the use of flammable refrigerants.
12. All working procedure that affects safety means shall only be carried by competent persons.

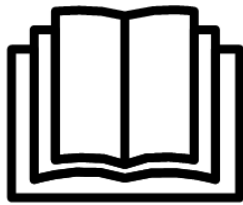

### Notes:

- \*The air conditioning is only suitable for indoor use, and is not suitable for other applications.
- \*Follow local grid interconnection rules while installing the air conditioning and ensure that it is properly grounded. If you have any question on electrical installation, follow the instructions of the manufacturer, and if necessary, ask a professional electrician to install it.
- \*Place the appliance in a flat and dry place and keep a distance of above 50cm between the unit and the surrounding objects or walls.
- \*After the air conditioning is installed, ensure that the power plug is intact and firmly plugged into the mains power outlet, and place mains power cable orderly to prevent someone from being tripped or pulling out the plug.
- \*Do not put any object into the air inlet and outlet of the air conditioning. Keep the air inlet and outlet free from obstructions.
- \*When drainage pipes are installed, ensure that the drainage pipes are properly connected, and are not distorted or bended.
- \* While adjusting the upper and lower wind-guide strips of the air outlet, pluck it with hands gently to avoid damaging wind-guide strips.
- \*When moving the appliance, make sure that it is in an upright position.
- \*The unit should stay away from gasoline, flammable gas, stoves and other heat sources.
- \* Don't disassemble, overhaul and modify the appliance arbitrarily, otherwise it will cause a unit malfunction or even bring harm to persons and properties. To avoid danger, if a failure occurs, ask the manufacturer or professionals to repair it.

- \* Do not install and use the appliance in the bathroom or other humid environments.
- \* Do not pull the plug to turn off the appliance.
- \* Do not place cups or other objects on the body to prevent water or other liquids from spilling into the air conditioning.
- \* Do not use insecticide sprays or other flammable substances near the appliance.
- \* Do not wipe or wash the appliance with chemical solvents such as gasoline and alcohol. When you need to clean the appliance, you must disconnect the mains power supply, and clean it with a half-wet soft cloth. If the appliance is really dirty, scrub with a mild detergent.
- \* The appliance can be used by children aged from 8 years and above and persons with reduced physical, sensory or mental capabilities if they have been given supervision or instruction concerning use of the appliance in a safe way and understand the hazards involved. Children shall not play with the appliance. Cleaning and maintenance shall not be made by children without supervision. If the mains power cable is damaged, it must be replaced by the manufacturer, its service agent or similarly qualified persons in order to avoid a hazard. The appliance shall be installed in accordance with national wiring regulations.
- \* Do not operate the appliance in a wet room such as a bathroom or laundry room.

## **Transportation, marking and storage for units**

### 1. Transport of equipment containing flammable refrigerants

Compliance with the transport regulations

### 2. Marking of equipment using signs

Compliance with local regulations

### 3. Disposal of equipment using flammable refrigerants

Compliance with national regulations

### 4. Storage of equipment/appliances

The storage of equipment should be in accordance with the manufacturer's instructions.

### 5. Storage of packed (unsold) equipment

Storage package protection should be constructed such that mechanical damage to the equipment inside the package will not cause a leak of the refrigerant charge.

The maximum number of pieces of equipment permitted to be stored together will be determined by local regulations.

## II. Features and Components

### Component

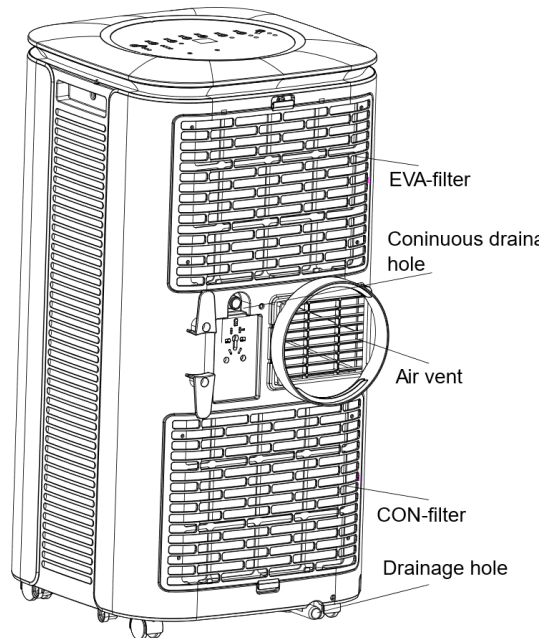
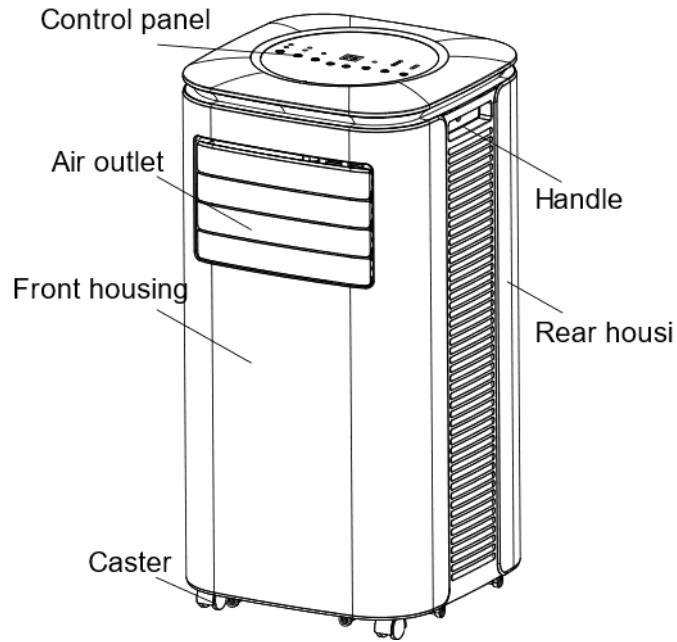

Check that all accessories are in the box and please read the instruction manual before assembling the unit.

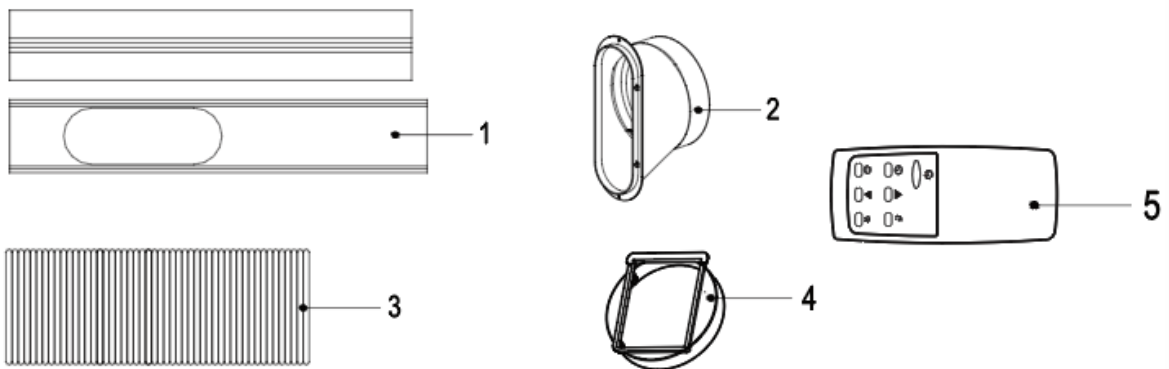

1: Adjustabel slide bar

2: Slide bar connector

3: Exhaust hose

4: Exhaust pipe joint

5: Remote control

# III. Control Setting

## 1. Control panel operation instructions

Operation interface :

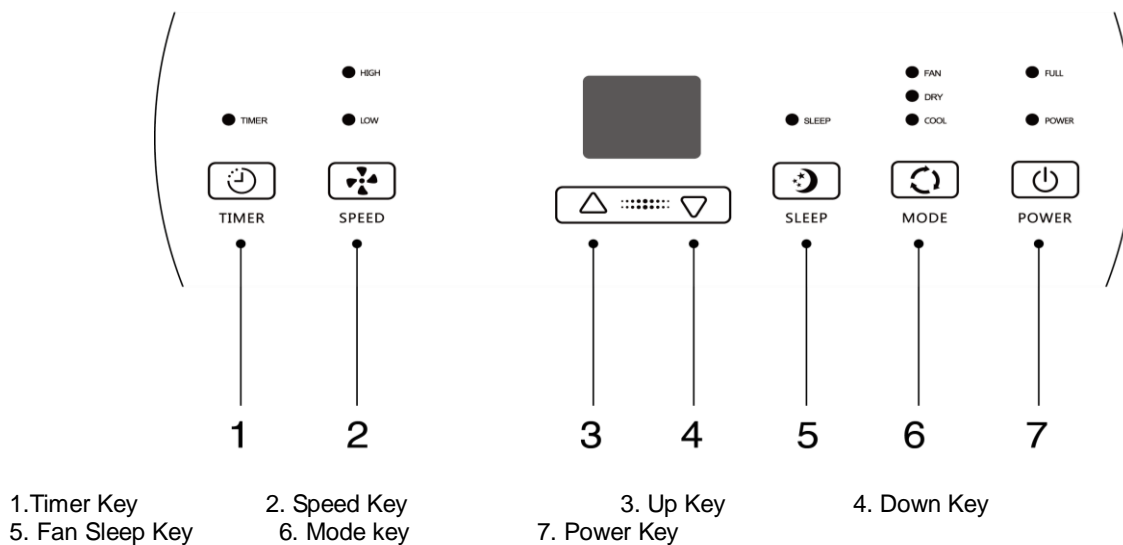

When the machine is powered on for the first time, and then the machine will get into standby status.

**1. TIMER Key:** When the unit is on, press the key to close timer; When the unit is off, press the key to open timer.

Press the key, when the timer symbol flashes, press up and down key to select the required timer value.

Timer values can be set in 1-24 hours and the timer value is adjusted up or down by one hour.

**2. FAN SPEED Key:** In cooling and fan mode, press this key to select high, low speed. This function is not available in SLEEP mode and DEHUMIDIFYING mode.

**3. UP Key:** Under timer mode, press this key to adjust the time upwards.

Under cooling mode, press this key to adjust the temperature higher.

This function is not available under FAN mode and DEHUMIDIFYING mode.

**4. DOWN Key:** Under timer mode, press this key to adjust the timer downwards.

Under cooling mode, press this key to adjust the temperature lower.

This function is not available under FAN mode and DEHUMIDIFYING mode.

**5. Sleep Mode:** When the power is on and in cooling mode, press 'SLEEP' button to start the sleep mode.

Under sleep mode, the FAN speed is set to LOW speed and not adjustable. The SLEEP mode can be cancelled by pressing the button.

**6. Mode Key:** When the unit is on, press this key to switch between COOLING → DEHUMIDIFYING → FAN mode.

**7. Power Key:** Press this key to turn on and turn off the unit.

8.

**Noted:**

1: MEMORY FUNCTION: The appliance maintains its settings during a power failure.

2. Can not turn on the sleep mode in the dehumidifying or Fan mode.

## 2. Operation instructions of remote control





The air conditioner can be controlled with the remote control. Two AAA-batteries are required to use the remote control.

**POWER** : Press the POWER button to turn the unit on and off.

**MODE** : Press the MODE button to switch between cooling, dry, fan modes.

**UP** : Press the UP button to increase the desired temperature and set the duration of the timer.

**DOWN** : Press the DOWN button to reduce the desired temperature and set the duration of the timer.

**FAN** : Press the FAN button to cycle between high, medium and low fan speeds.

**TIMER** : Press the TIMER button to set the duration of the power on or power off timer.

**SLEEP MODE** : Press to turn on the sleep mode. The unit will work with energy saving logic and the lowest fan speed.

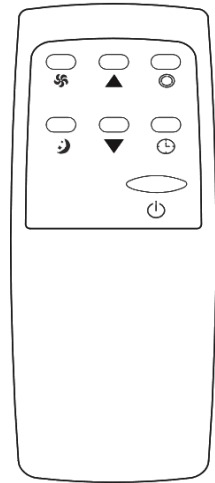

## IV. Protection function

### 1: Frost Protection Function:

In cooling mode, if the temperature of the exhaust pipe is too low, the unit will automatically enter protection status; if the temperature of the exhaust pipe rises to a certain temperature, it can automatically revert to normal operation.

### 2: Overflow Protection Function:

When water in the water pan exceeds the warning level, the unit will automatically sound an alarm, and the "FULL" indicator light will flash. At this point, you need to move the drainage pipe connecting the unit or the water outlet to sewer or other drainage area to empty the water (details see Drainage Instructions at the end of this chapter). After the water is emptied, the unit will automatically return to the original state.

### 3: Protection Function of the Compressor

To increase the service life of the compressor, it has a 3-minute delay booting protection function after the compressor is turned off.

## V. Installation and adjustment

## 1.Installation:

Warning: before using the unit, keep it upright for at least two hours.

The unit can be easily moved in the room. In the moving process, ensure that the unit is in the upright position and should be placed on a flat surface. Do not install and use the unit in the bathroom or other humid environments.

### 1.1 Install the heat pipe assembly (as shown in Fig.1)

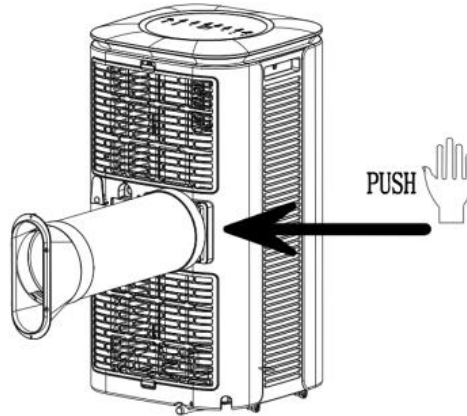

Figure 1

- 1) take out the connector assembly and the exhaust pipe assembly.
- 2) insert the heat pipe assembly (the end of the exhaust joint) into the back panel vent slot (push to the left) and complete the assembly (as shown in figure 1).

### 1.2 Installation of window sealing accessories

1) Half open the window, and mount the window sealing plate assembly to the window (as shown in Fig.2 and Fig.3).Components can be placed in horizontal and vertical direction.

2) Pull various components of the window sealing plate assembly open, adjust their opening distance to bring both ends of the assembly into contact with the window frame, and fix various components of the assembly.

1.2 Install the window sealing plate assembly

Notes: 1: The flat end of the exhaust pipe joints must be snapped into place.

2: The pipe cannot be distorted nor has substantial turning (greater than  $45^{\circ}$ ). Keep the ventilation of the exhaust pipe unblocked.

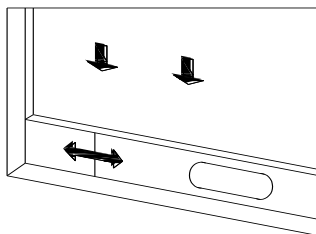

Figure 2

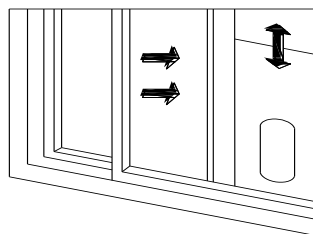

Figure 3

3) Move the unit with installed heat pipe and fittings before the window, and the distance between the body and walls or other objects shall be least 50 cm (as shown in Fig.4).

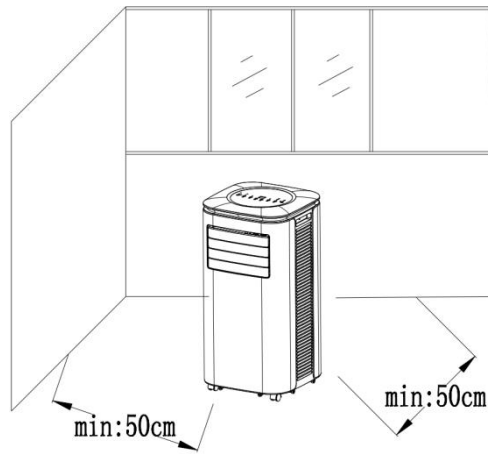

Figure4

4) Elongate the exhaust pipe and snap the flat end of the exhaust pipe joints into the hole of the window sealing plate assembly (as shown in Fig.5 and Fig.6).

Notes : 1: The flat end of the exhaust pipe joints must be snapped into place.

2: The pipe cannot be distorted nor has substantial turning (greater than  $45^{\circ}$  ). Keep the ventilation of the exhaust pipe unblocked.

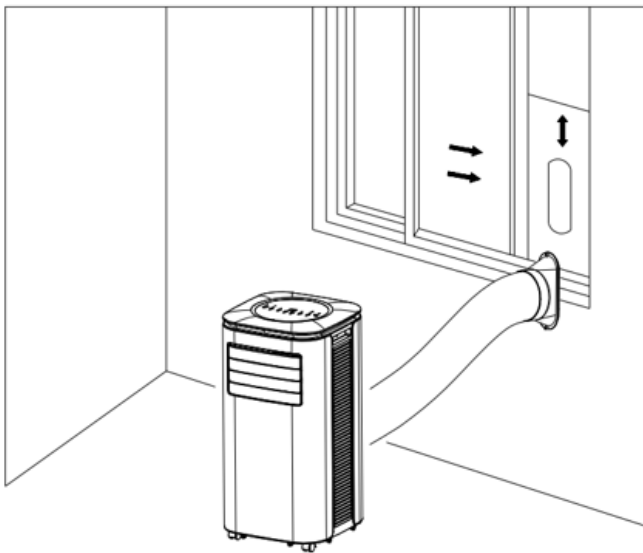

Figure 5

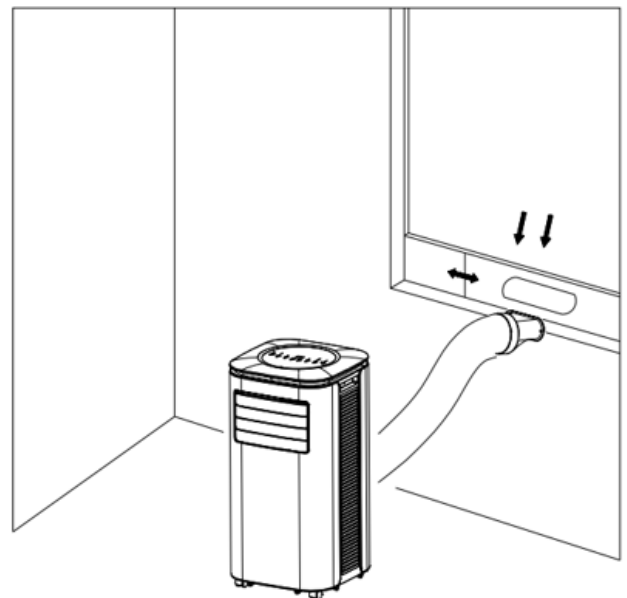

Figure 6

**Important Notice:**

The length of the exhaust hose shall be 280~1,500mm, and this length is based on the specifications of the unit. Do not use extension tubes or replace it with other different hoses, or this may cause a malfunction. Exhaust host must be unblocked; otherwise it may cause overheating.

**VI. Drainage Instructions**

This unit has two drainage methods: manual drainage and continuous drainage.

### 3. Manual drainage:

1) When the unit stops after the water is full, turn off the unit power and unplug the power plug.

Notes : Move the unit carefully, so as not to spill the water in the water pan at the bottom of the body.

2) Place the water container below the side water outlet behind the body.

3) Unplug the water plug, the water will automatically flow into the water container.

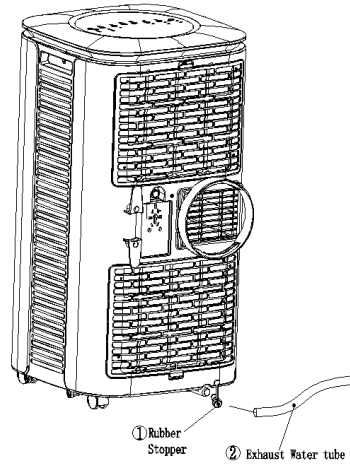

Notes :

1) Keep the water plug properly.

2) During drainage, the body can be tilted slightly backwards.

3) If the water container cannot hold all the water, before the water container is full, insert the water outlet with the water plug as soon as possible to prevent water from flowing to the floor or the carpet.

4) When the water is discharged, insert the water plug.

### 4. Continuous drainage (Optional) (only applicable to dehumidifying mode), as shown in figure:

1) Remove the rubber plug and keep it for future use.

2) Set the drainage pipe into the water outlet.

3) Connect the drainage pipe to the water-container.

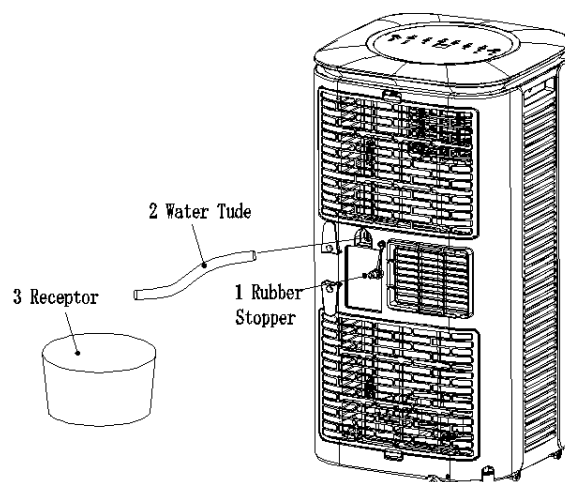

Note: The drainage hose doesn't include in the standard accessory.

## VII. Maintenance

Cleaning: before cleaning and maintenance, turn off the unit and unplug the plug.

#### 4. Clean the surface

Clean with surface of unit with a wet soft cloth. Don't use chemicals, such as benzene, alcohol, gasoline, etc; otherwise, the surface of the unit will be damaged or even the whole unit will be damaged.

#### 5. Clean the filter screen

If the filter screen is clogged with dust, and the effectiveness of the unit is reduced, be sure to clean the filter screen once every two weeks.

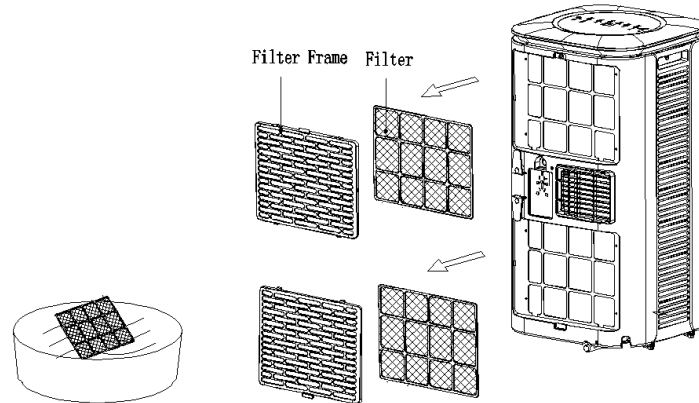

#### 6. Clean the upper filter screen frame

1) Clasp the wedging block of the EVA filter screen frame with hands. Force down from the outside to remove the EVA filter screen frame.

2) Put the EVA filter screen into warm water with neutral detergent (about 40°C / 104°F) and dry it in the shade after rinsing clean.

## VIII. Unit Storage:

1: Unscrew the drainage cover, unplug the water plug, and discharge the water in the water pan into other water containers or directly tilt the body to discharge the water into other containers.

2: Turn on the unit, adjust it to low-wind ventilation mode, and maintain this state until the drainage pipe becomes dry, so as to keep the inside of the body in a dry state and prevent it from mildewing.

3: Turn off the unit, unplug the power plug, and wrap the mains power cable around the wrapping post; install the water plug and the drainage cover.

4: Remove the exhaust pipe and keep it properly.

5: Cover the unit with a plastic bag. Store the unit in a dry place, keep it out of the reach of children, and take dust control measures.

6: Remove batteries from the remote control and keep them properly.

**Note:** Ensure that the body is placed in a dry place and keep all components properly.

## IX. Troubleshooting I

### 1. Information on servicing

1) Checks to the area

Prior to beginning work on systems containing flammable refrigerants, safety checks are necessary to ensure

that the risk of ignition is minimized. For repair to the refrigerating system, the following precautions shall be complied with prior to conducting work on the system.

2) Work procedure

Work shall be undertaken under a controlled procedure so as to minimize the risk of a flammable gas or vapour being present while the work is being performed.

3) General work area

All maintenance staff and others working in the local area shall be instructed on the nature of work being carried out. Work in confined spaces shall be avoided. The area around the workspace shall be sectioned off. Ensure that the conditions within the area have been made safe by control of flammable material.

4) Checking for presence of refrigerant

The area shall be checked with an appropriate refrigerant detector prior to and during work, to ensure the technician is aware of potentially flammable atmospheres. Ensure that the leak detection equipment being used is suitable for use with flammable refrigerants, i.e. non-sparking, adequately sealed or intrinsically safe.

5) Presence of fire extinguisher

If any hot work is to be conducted on the refrigeration equipment or any associated parts, appropriate fire extinguishing equipment shall be available to hand. Have a dry powder or CO<sub>2</sub> fire extinguisher adjacent to the charging area.

6) No ignition sources

No person carrying out work in relation to a refrigeration system which involves exposing any pipe work that contains or has contained flammable refrigerant shall use any sources of ignition in such a manner that it may lead to the risk of fire or explosion. All possible ignition sources, including cigarette smoking, should be kept sufficiently far away from the site of installation, repairing, removing and disposal, during which flammable refrigerant can possibly be released to the surrounding space. Prior to work taking place, the area around the equipment is to be surveyed to make sure that there are no flammable hazards or ignition risks. "No Smoking" signs shall be displayed.

7) Ventilated area

Ensure that the area is in the open or that it is adequately ventilated before breaking into the system or conducting any hot work. A degree of ventilation shall continue during the period that the work is carried out. The ventilation should safely disperse any released refrigerant and preferably expel it externally into the atmosphere.

8) Checks to the refrigeration equipment

Where electrical components are being changed, they shall be fit for the purpose and to the correct specification. At all times the manufacturer's maintenance and service guidelines shall be followed. If in doubt consult the manufacturer's technical department for assistance.

The following checks shall be applied to installations using flammable refrigerants:

- The charge size is in accordance with the room size within which the refrigerant containing parts are installed;
- The ventilation unit and outlets are operating adequately and are not obstructed;
- If an indirect refrigerating circuit is being used, the secondary circuit shall be checked for the presence of refrigerant;

- Marking to the equipment continues to be visible and legible. Markings and signs that are illegible shall be corrected;
- Refrigeration pipe or components are installed in a position where they are unlikely to be exposed to any substance which may corrode refrigerant containing components, unless the components are constructed of materials which are inherently resistant to being corroded or are suitably protected against being so corroded.

#### 9) Checks to electrical devices

Repair and maintenance to electrical components shall include initial safety checks and component inspection procedures. If a fault exists that could compromise safety, then no electrical supply shall be connected to the circuit until it is satisfactorily dealt with. If the fault cannot be corrected immediately but it is necessary to continue operation, an adequate temporary solution shall be used. This shall be reported to the owner of the equipment so all parties are advised.

Initial safety checks shall include:

- That capacitors are discharged: this shall be done in a safe manner to avoid possibility of sparking;
- That there no live electrical components and wiring are exposed while charging, recovering or pur- ging the system;
- That there is continuity of earth bonding.

### 2. Repairs to sealed components

1) During repairs to sealed components, all electrical supplies shall be disconnected from the equipment being worked upon prior to any removal of sealed covers, etc. If it is absolutely necessary to have an electrical supply to equipment during servicing, then a permanently operating form of leak detection shall be located at the most critical point to warn of a potentially hazardous situation.

2) Particular attention shall be paid to the following to ensure that by working on electrical components, the casing is not altered in such a way that the level of protection is affected. This shall include damage to cables, excessive number of connections, terminals not made to original specification, damage to seals, incorrect fitting of glands, etc.

3) Ensure that apparatus is mounted securely.

4) Ensure that seals or sealing materials have not degraded such that they no longer serve the purpose of preventing the ingress of flammable atmospheres. Replacement parts shall be in accordance with the manufacturer's specifications.

NOTE: The use of silicon sealant may inhibit the effectiveness of some types of leak detection equipment. Intrinsically safe components do not have to be isolated prior to working on them.

### 3. Repair to intrinsically safe components

Do not apply any permanent inductive or capacitance loads to the circuit without ensuring that this will not exceed the permissible voltage and current permitted for the equipment in use.

Intrinsically safe components are the only types that can be worked on while live in the presence of a flammable atmosphere. The test apparatus shall be at the correct rating.

Replace components only with parts specified by the manufacturer. Other parts may result in the ignition of refrigerant in the atmosphere from a leak.

### 4. Cabling

Check that cabling will not be subject to wear, corrosion, excessive pressure, vibration, sharp edges or any other adverse environmental effects. The check shall also take into account the effects of aging or continual vibration from sources such as compressors or fans.

## **5. Detection of flammable refrigerants**

Under no circumstances shall potential sources of ignition be used in the searching for or detection of refrigerant leaks. A halide torch (or any other detector using a naked flame) shall not be used.

## **6. Leak detection methods**

The following leak detection methods are deemed acceptable for systems containing flammable refrigerants.

Electronic leak detectors shall be used to detect flammable refrigerants, but the sensitivity may not be adequate, or may need re-calibration. (Detection equipment shall be calibrated in a refrigerant-free area.)

Ensure that the detector is not a potential source of ignition and is suitable for the refrigerant used. Leak detection equipment shall be set at a percentage of the LFL of the refrigerant and shall be calibrated to the refrigerant employed and the appropriate percentage of gas (25 % maximum) is confirmed.

Leak detection fluids are suitable for use with most refrigerants but the use of detergents containing chlorine shall be avoided as the chlorine may react with the refrigerant and corrode the copper pipe-work.

If a leak is suspected, all naked flames shall be removed/ extinguished.

If a leakage of refrigerant is found which requires brazing, all of the refrigerant shall be recovered from the system, or isolated (by means of shut off valves) in a part of the system remote from the leak. Oxygen free nitrogen (OFN) shall then be purged through the system both before and during the brazing process.

## **7. Removal and evacuation**

When breaking into the refrigerant circuit to make repairs – or for any other purpose-conventional procedures shall be used. However, it is important that best practice is followed since flammability is a consideration. The following procedure shall be adhered to:

- Remove refrigerant;
- Purge the circuit with inert gas;
- Evacuate;
- Purge again with inert gas;
- Open the circuit by cutting or brazing.

The refrigerant charge shall be recovered into the correct recovery cylinders. The system shall be “flushed” with OFN to render the unit safe. This process may need to be repeated several times.

Compressed air or oxygen shall not be used for this task.

Flushing shall be achieved by breaking the vacuum in the system with OFN and continuing to fill until the working pressure is achieved, then venting to atmosphere, and finally pulling down to a vacuum.

This process shall be repeated until no refrigerant is within the system. When the final OFN charge is used, the system shall be vented down to atmospheric pressure to enable work to take place.

This operation is absolutely vital if brazing operations on the pipe-work are to take place.

Ensure that the outlet for the vacuum pump is not close to any ignition sources and there is ventilation available.

## **8. Charging procedures**

In addition to conventional charging procedures, the following requirements shall be followed.

Ensure that contamination of different refrigerants does not occur when using charging equipment. Hoses or lines shall be as short as possible to minimize the amount of refrigerant contained in them.

- Cylinders shall be kept upright.
- Ensure that the refrigeration system is earthed prior to charging the system with refrigerant.
- Label the system when charging is complete (if not already).



- Extreme care shall be taken not to overfill the refrigeration system.

Prior to recharging the system, it shall be pressure tested with OFN. The system shall be leak tested on completion of charging but prior to commissioning. A follow up leak test shall be carried out prior to leaving the site.

## 9. Decommissioning

Before carrying out this procedure, it is essential that the technician is completely familiar with the equipment and all its detail. It is recommended good practice that all refrigerants are recovered safely. Prior to the task being carried out, an oil and refrigerant sample shall be taken in case analysis is required prior to re-use of reclaimed refrigerant. It is essential that electrical power is available before the task is commenced.

- a) Become familiar with the equipment and its operation.
- b) Isolate system electrically.
- c) Before attempting the procedure ensure that:
  - Mechanical handling equipment is available, if required, for handling refrigerant cylinders;
  - All personal protective equipment is available and being used correctly;
  - The recovery process is supervised at all times by a competent person;
  - Recovery equipment and cylinders conform to the appropriate standards.
- d) Pump down refrigerant system, if possible.
- e) If a vacuum is not possible, make a manifold so that refrigerant can be removed from various parts of the system.
- f) Make sure that cylinder is situated on the scales before recovery takes place.
- g) Start the recovery unit and operate in accordance with manufacturer's instructions.
- h) Do not overfill cylinders. (No more than 80 % volume liquid charge).
- i) Do not exceed the maximum working pressure of the cylinder, even temporarily.

When the cylinders have been filled correctly and the process completed, make sure that the cylinders and the equipment are removed from site promptly and all isolation valves on the equipment are closed off.

- j) Recovered refrigerant shall not be charged into another refrigeration system unless it has been cleaned and checked.

## 10. Labelling

Equipment shall be labelled stating that it has been de-commissioned and emptied of refrigerant. The label shall be dated and signed. Ensure that there are labels on the equipment stating the equipment contains flammable refrigerant.

## 11. Recovery

When removing refrigerant from a system, either for servicing or decommissioning, it is recommended good practice that all refrigerants are removed safely.

When transferring refrigerant into cylinders, ensure that only appropriate refrigerant recovery cylinders are employed. Ensure that the correct number of cylinders for holding the total system charge is available. All cylinders to be used are designated for the recovered refrigerant and labelled for that refrigerant (i.e. Special cylinders for the recovery of refrigerant). Cylinders shall be complete with pressure relief valve and associated shut-off valves in good working order. Empty recovery cylinders are evacuated and, if possible, cooled before recovery occurs.

The recovery equipment shall be in good working order with a set of instructions concerning the equipment

that is at hand and shall be suitable for the recovery of flammable refrigerants. In addition, a set of calibrated weighing scales shall be available and in good working order. Hoses shall be complete with leak-free disconnect couplings and in good condition. Before using the recovery unit, check that it is in satisfactory working order, has been properly maintained and that any associated electrical components are sealed to prevent ignition in the event of a refrigerant release.

Consult manufacturer if in doubt.

The recovered refrigerant shall be returned to the refrigerant supplier in the correct recovery cylinder, and the relevant Waste Transfer Note arranged. Do not mix refrigerants in recovery units and especially not in cylinders.

If compressors or compressor oils are to be removed, ensure that they have been evacuated to an acceptable level to make certain that flammable refrigerant does not remain within the lubricant.

The evacuation process shall be carried out prior to returning the compressor to the suppliers. Only electric heating to the compressor body shall be employed to accelerate this process.

When oil is drained from a system, it shall be carried out safely.

### **Fuse parameters of the unit**

Type: 5TE or 932 or 5H    Voltage: 250V    Current: 3.15 A

## **IX. Troubleshooting**

Do not repair or disassemble the air conditioning by yourself. Unqualified repair will lead to failure of the warranty card, and may cause damage to users or their properties.

Problems	Reasons	Solutions
The air conditioning does not work.	There is no electricity.	Turn it on after connecting it to a socket with electricity.

	The water-full indicator will light.	Discharge the water inside.
	The ambient temperature is too low or too high	Recommend to use the machine in at the temperature of 7-35 °C.
	In cooling mode, the room temperature is lower than the set temperature; in heating mode, the room temperature is higher than the set temperature.	Change the set temperature.
	In dehumidification mode, the ambient temperature is low.	The machine is placed in a room with an ambient temperature of greater than 17 °C.
The cooling effect is not good	There is direct sunlight.	Pull the Curtain.
	Doors or windows are open; there are a lot of people; or in cooling mode, there are other sources of heat.	Close doors and windows, and add new air conditioning.
	The filter screen is dirty.	Clean or replace the filter screen.
	The air inlet or outlet is blocked.	Clear obstructions.
Big Noise	The air conditioning is not placed on a flat surface.	Put the air conditioning on a flat and hard place (to reduce noise).
compressor does not work.	Frost protection starts.	Wait for 3 minutes until the temperature is lowered, and then restart the machine.
	Overheat protection starts.	
The remote control does not work.	The distance between the machine and the remote control is too far.	Let the remote control get close to the air conditioning, and make sure that the remote control directly faces to the direction of the remote control receiver.
	The remote control is not aligned with the direction of the remote control receiver.	
	Batteries are dead.	Replace batteries.
Displays 'E1'.	The room temperature sensor is abnormal.	Check the room temperature sensor and related circuitry.
Displays 'E2'	The pipe temperature sensor is abnormal.	Check the pipe temperature sensor and related circuitry.

Note: If problems not listed in the table occur or recommended solutions do not work, contact the professional service organization.

## X. Addendum

### Schematic diagram for air conditioning

( The specific technical parameters of the unit shall be subject to the nameplate on the appliance )

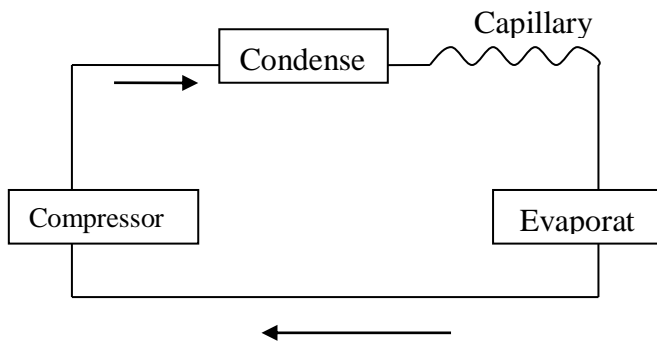

This symbol on the product or in the instructions means that your electrical and electronic equipment should be disposed at the end of its life separately from your household waste. There are separate collection systems for recycling in the EU. For more information, please see contact the local authority or your retailer where you purchased the product.