

GEBRUIKERSHANDLEIDING

FireAngel[®]

DRAADLOOS KOPPELBAAR
LEVENSDUUR 10 JAAR
ROOKMELDER

WST-630

THERMOPTTEK[™]

Lees mij – het kan uw leven redden.

Bewaar deze gebruikershandleiding voor toekomstig gebruik

FireAngel®

WST-630T



LEVENSDUUR 10 JAAR
ROOKMELDER

Leverancier:

Weckx
Handelsonderneming
Stalbergweg 55
5913 BJ Venlo, The Netherlands
Postbus 95 - 5900 AB Venlo
The Netherlands

T +31 (0)77 351 27 76
F +31 (0)77 354 79 59
E info@w-save.nl
I www.w-save.nl
I www.weckx.nl



651d/12



12
0832-CPD-1926
Smoke alarm devices
EN 14604:2005



sprue
safety products

Een Sprue Safety
productnaam



Sprue Safety Products Ltd.
Vanguard Centre
Sir William Lyons Road
Coventry CV4 7EZ, UK

INHOUD

INLEIDING	2	ALARMTEST	13
AUTOMATISCHE STROOMINSCHAKELING	2	ALARM SMART SILENCE™	14
SENSORTECHNOLOGIE	3	PERIODIEK ONDERHOUD	15
GEBRUIK	3	WAT TE DOEN BIJ BRAND IN HUIS	16
PLAATSING	5	REPARATIE	17
BEPERKINGEN VAN DE ROOKMELDER	6	PROBLEEMOPLOSSING	15
DE ROOKMELDER INSTALLEREN	8	VERWIJDERING	21
1 Voorbereiding		HOE MAAK IK MIJN HUIS VEILIGER?	21
2 Montageplaat bevestigen			
3 Rookmelder bevestigen			
4 Rookmelder testen			
HET KOPPELEN VAN DE WST-630 rookmelder	9	GARANTIE	23
WERKING	11	RETOURZENDING	24
Normale werking		PRODUCTSERIE	24
Niet-vervangbare batterij bijna leeg			
WST-630T LED indicaties			

OPMERKING: Deze gebruikershandleiding is ook digitaal verkrijgbaar, ga naar www.wi-safe.nl voor meer informatie.

INLEIDING

Gefeliciteerd! U heeft een verstandige aankoop gedaan om uw gezin en uw huis te beschermen. De FireAngel draadloos koppelbare WST-630 detector voldoet aan een meerdere criteria en levert hoge prestaties. Dit is dan ook een uitstekend alternatief voor de traditionele rookmelders. De innovatieve Thermoptek-technologie combineert de allernieuwste ontwikkelingen op het gebied van optische en thermische detectie, wat resulteert in een snellere reactie op zowel traag als snel brandend vuur. Verder zijn er geen ionen nodig die schadelijk kunnen zijn voor het milieu. Het assortiment veiligheidsproducten van Sprue wordt constant verbeterd en uitgebreid. Ga naar www.firstalert.eu voor meer informatie over de nieuwste, innovatieve producten.



BELANGRIJK:

Deze gebruikershandleiding bevat belangrijke informatie over de werking van uw First Alert rookmelder. Lees deze gebruikershandleiding helemaal door voordat u de melder installeert en in gebruik neemt. Als u deze rookmelder voor iemand anders installeert, laat deze handleiding (of een kopie) dan achter voor de eindgebruiker.

AUTOMATISCHE STROOMINSCHAKELING

Uw rookmelder gaat tien jaar mee met de ingebouwde, niet-vervangbare lithiumbatterij. Deze niet-vervangbare batterij is bij levering uitgeschakeld om onnodig stroomverbruik te voorkomen en schakelt automatisch in wanneer u de melder volledig vergrendelt op de montageplaat. Als de melder het einde van zijn levensduur heeft bereikt en u verwijdt hem van de montageplaat, dan schakelt de niet-vervangbare batterij weer automatisch uit zodat het lege-batterijsignaal stopt en u de melder volgens de lokale voorschriften kunt weggoien.



WAARSCHUWING: Het

automatische inschakelsysteem van de batterijstroom is alleen van toepassing op de volgende rookmelders met een levensduur van tien jaar: WST-630T



BELANGRIJK: Uw melder werkt niet, tenzij deze correct op de montageplaat is geplaatst en vergrendeld.

Vanouds worden er drie soorten senortechnologie gebruikt bij rookmelders voor gebouwen met een woonfunctie.

Optische rookmelders zijn beter in het detecteren van smeulbrand.

Ionisatiemelders reageren over het algemeen beter op een uitlaande brand.

Hitemelders worden geactiveerd wanneer de kamertemperatuur een bepaald voorinsteld punt bereikt (meestal 56°C). Dergelijke melders worden meestal in keukens gebruikt.

THERMOPTEK SENORTECHNOLOGIE

Dit is een combinatie van een melder met optische sensorkamer en een hitemelder. De melder is geschikt voor het detecteren van smeulbrand, maar door de constante temperatuurcontrole kan de melder ook een uitlaande brand aanzienlijk sneller detecteren dan een standaard melder.

Thermoptek melders zijn "toast-proof", zodat u ze kunt installeren in een ruimte die aan de keuken grenst en waar kookdampen kunnen binnendringen. In de keuken moet u indien nodig een hitemelder gebruiken.

! **WAARSCHUWING:** U kunt de FireAngel rookmelder in een nieuwbouwwoning plaatsen als extra bescherming naast een bestaande brandmeldinstallatie, maar u kunt de rookmelder niet gebruiken als vervanging van een netgevoed systeem. Volgens de bouwvoorschriften voor nieuwbouwprojecten moeten melders met elkaar verbonden zijn. Raadpleeg voor meer informatie de lokale brandweer of de afdeling Bouwtoezicht van uw gemeente. Zij kunnen u advies geven over nieuwbouw- of andere projecten waarvoor een bouwvergunning nodig is.

Uw rookmelder zal doorgaans voldoen aan de minimumeisen voor woonruimtes (bestaande bouw), mits u ten minste één rookmelder op elke verdieping plaatst.

Wij adviseren u om in elke kamer met een temperatuur tussen 4°C (40°F) en 38°C (100°F) een rookmelder te plaatsen, zodat brand of rook zo snel mogelijk wordt gemeld. Zie hoofdstuk Plaatsing om te controleren of het rookmeldertype geschikt is voor de woning waar u de rookmelder wilt plaatsen.

! **WAARSCHUWING:** Hieronder is de positie van de rookmelders ingetekend in een standaard eengezinswoning. Dit schema is slechts

ter illustratie, want niet alle huizen zijn hetzelfde. Raadpleeg uw lokale brandweer voor meer informatie.

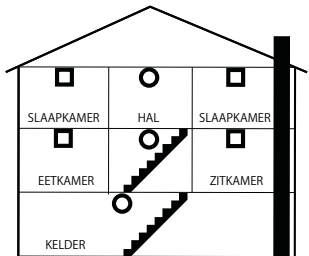

BESTAANDE WONINGEN

○ MINIMUM AANBEVELINGEN

□ AANBEVELINGEN VOOR AANVULLENDE BESCHERMING

LET OP: Keukens moeten worden gedekt door een op zichzelf staande warmte detector

De FireAngel WST-630 kan draadloos worden gekoppeld met andere WST-630 rookmelders. De WST-630 kan alleen draadloos communiceren met andere WI-SAFE2 producten.

Woningen voor meerdere gezinnen of diverse bewoners (flatgebouwen, studentenwoningen)

De FireAngel rookmelder is ook geschikt voor appartementen of studentenkamers volgens hetzelfde principe als geldt voor eengezinswoningen. Voor gemeenschappelijke ruimtes zoals

lobby's en gangen moet er al een centraal brandmeldsysteem aanwezig zijn dat voldoet aan de wettelijke eisen.

Instellingen en hotels

Hieronder rekenen we motels, ziekenhuizen, kinderopvang- en gezondheidsinstellingen, instellingen voor langdurige zorg, pensions en slaapzalen. U kunt de rookmelder ook gebruiken in slaap- of woonkamers volgens hetzelfde principe als geldt voor eengezinswoningen. Voor gemeenschappelijke ruimtes zoals lobby's en gangen moet er al een centraal brandmeldsysteem aanwezig zijn dat voldoet aan de wettelijke eisen. Deze rookmelder is niet altijd geschikt voor gemeenschappelijke ruimtes, bijvoorbeeld wanneer het alarmsignaal niet door alle bewoners kan worden gehoord of niet voldoet aan de wettelijke eisen. Deze rookmelder is bedoeld als een batterijgevoede rookmelder.

! WAARSCHUWING:

FireAngel rookmelder kan niet communiceren met andere rookmelders- of brandmeldsystemen. Hij is niet bedoeld als vervanging van een compleet brandmeldsysteem.

Campers en caravans

Deze rookmelder is geschikt voor campers en caravans.

Bedrijfs- en industriële ruimtes

Deze rookmelder is niet bestemd voor bedrijven of fabrieken, noch voor enig ander doel dan hierboven omschreven.

PLAATSING

Thermoptek rookmelders kunt u in de buurt van een keuken plaatsen, omdat ze niet vaak een ongewenst alarm geven door kookdampen. Toch kunnen deze rookmelders, net als andere rookmeldertypes, een ongewenst alarm geven door waterdampen. Daarom zijn ze minder geschikt in de buurt van badkamers of douches.

We raden aan om de FireAngel rookmelder NIET op de volgende plaatsen te monteren:

- In badkamers, douches en andere zeer vochtige ruimtes. De damp in de lucht kan leiden tot een ongewenst alarm.
- In keukens. Keukens moeten worden beveiligd door middel van een autonome hittemelder, omdat kookdampen bij rookmelders ongewenste alarmmeldingen veroorzaken en de sensor van de rookmelder vervuilen.
- In stoffige en vuile ruimtes. Stof en vuil vervuilen de sensorkamer, waardoor de sensor overgevoelig of juist ongevoelig wordt voor rook.
- In ruimtes waar de temperatuur niet wordt geregeld en kan dalen onder 4°C (40°F) of kan stijgen boven 38°C (100°F), bijvoorbeeld in onverwarmde gebouwen en open zolders.

- In zeer vuile, stoffige of vette ruimtes.
- Op zeer tochtige plaatsen, zoals dichtbij plafondventilatoren of luchtkokers. Tocht kan de rook weggeblazen, waardoor de rook de rookmelder niet kan bereiken.
- In ruimtes met veel insecten. Insecten kunnen de openingen naar de sensor verstopen. Hierdoor kan rook de sensor niet bereiken en zal het alarmsignaal niet of juist onbedoeld afgaan.
- Binnen 30 cm (12") van een TL-armatuur, want elektrische 'ruis' van de TL-armatuur kan de werking van de rookmelder verstoren.
- Op een plaats op de muur meer dan 30 cm (12") onder het plafond (zie 'De rookmelder installeren').
- In ruimtes met stilstaande lucht (zie volgend schema).
- Binnen 30 cm (12") van lampen of andere obstakels op het plafond.

! **WAARSCHUWING:** Langdurige blootstelling aan temperaturen anders dan hierboven vermeld vermindert de levensduur van het apparaat.

BELANGRIJK: Obstakels zoals stalen bewapening in beton kan het draadloze signaal blokkeren of belemmeren. Terwijl het draadloze bereik >200 meter hemelsbreed is, kan het effectieve bereik worden verminderd door de muren en andere obstakels in het gebouw. Test daarom altijd het signaal bij alle rookmelders na een verbouwing of verplaatsing van grote meubelen (bedden, sofa's, rekken enz.).

Advies: afstand tussen de melders binnenhuis niet meer dan 35 meter.

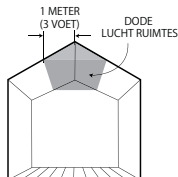

BESTE PLAATS
(IN HET MIDDEN VAN HET PLAFOND)

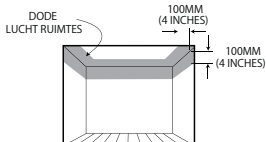

Let op: Meer dan vijftig WST-630 rookmelders en/ of andere WI-Safe2 producten kunnen met elkaar communiceren in een netwerk

BEPERKINGEN VAN DE ROOKMELDER

De FireAngel rookmelder waarschuwt u door middel van een geluidssignaal als hij rook detecteert. U wordt dus alleen gewaarschuwd als rook de melder daadwerkelijk bereikt! Als er brand ontstaat in een ruimte ver van de rookmelder, zoals een andere kamer of verdieping, dan duurt het te lang voordat het alarmsignaal afgaat of is er onvoldoende rook om het alarmsignaal te laten afgaan en u te waarschuwen voor gevaar.

We raden u aan om in ieder geval op elke verdieping van uw woning een Thermoptek rookmelder te installeren. Een rookmelder in elke ruimte is het veiligst.

Deze rookmelder is niet geschikt als hoofdbrandmelder in gemeenschappelijke ruimtes in bijvoorbeeld flatgebouwen of hotels. Hier kan een brand schade, letsel of overlijden tot gevolg hebben nog voordat het alarmsignaal afgaat, omdat de rook de FireAngel rookmelder niet tijdig heeft bereikt. Andere voorbeelden waarbij het alarm niet tijdig afgaat zijn roken in bed of gasexplosies. Verder kan de rookmelder te laat afgaan als hij niet op de juiste plek hangt, of als er meubels of andere obstakels tussen de rookmelder en de brand staan.

! **WAARSCHUWING:** De rookmelder werkt niet zonder voldoende stroom.

Wanneer de niet-vervangbare batterij van de melder bijna leeg is, klinkt er om de veertig seconden een tjirpend waarschuwingssignaal. Wanneer dit gebeurt, moet u de melder binnen zeven dagen vervangen.

i **BELANGRIJK:** Rookmelders waarschuwen u door middel van een onderbroken pieptoon/signaal van 85 dB (A). Rookmelders waarschuwen u door middel van een hoorbaar signaal. Het geluidsniveau van dit signaal is vastgelegd in de Europese norm EN 14604:2005. Het geluid is minder goed hoorbaar door gesloten deuren, muren of harde omgevingsgeluiden. Doven en slechthorenden kunnen het alarmsignaal niet of niet altijd horen. Muziekinstallaties, verkeer en andere geluiden kunnen het alarmsignaal minder opvallend maken. Vaste slapers of personen die onder invloed zijn van alcohol of drugs horen het signaal misschien niet of reageren er niet op. Controleer of u het alarmsignaal overal in de woning kunt horen. Plaats in geval van twijfel extra rookmelders waar nodig.

! **WAARSCHUWING:** De rookmelder is geschikt voor doven en slechthorenden. Het kan wel worden verbonden met een producten uit de FireAngel Wi-Safe 2 reeks, die speciaal zijn ontworpen voor slechthorenden.

Zie www.wi-safe.nl voor speciaal ontwikkelde waarschuwingssystemen voor doven en slechthorende, zoals een trilplaat of flitslicht.

! **WAARSCHUWING:** De in deze handleiding beschreven rookmelder maakt gebruik van de nieuwste technologie, is onafhankelijk getest en voldoet aan alle geldende Europese normen. Net als elk elektronisch apparaat kan ook rookmelder stukgaan of niet tijdig waarschuwen voor elk soort brand, zodat u veilig kunt vluchten. Controleer daarom regelmatig of de rookmelder naar behoren functioneert, dan beperkt u de risico's zo veel mogelijk. De FireAngel rookmelder is uitsluitend geschikt voor huizen en woningen zoals beschreven in deze handleiding. Hij is niet geschikt voor bedrijven of fabrieken. De rookmelder is bedoeld om rook te detecteren en u te waarschuwen. Hij detecteert geen koolmonoxide, vlammen, of gas en kan geen branden voorkomen of blussen.

De FireAngel rookmelder heeft een levensduur van tien jaar. U mag de melder niet beschouwen als vervanging van een levens- of brandverzekering. Net als elk elektronisch apparaat kan ook een rookmelder slijten of stukgaan. U moet de rookmelder wekelijks testen en in geval van storingen direct vervangen. Na tien jaar moet u de rookmelder verplicht vervangen.

DE ROOKMELDER INSTALLEREN

i **BELANGRIJK:** Lees deze handleiding aandachtig door doordat u de rookmelder installeert.

1 Voorbereiding

Bevestig de montageplaat op het plafond of op de muur.

Maak de uitbrekopeningen in de montageplaat open. Gebruik de bevestigingsgleuven in de montageplaat om de positie van de boorgaten te markeren. Kies de juiste maat boor, boor twee gaten en breng de bijgeleverde kunststof pluggen aan (indien nodig).

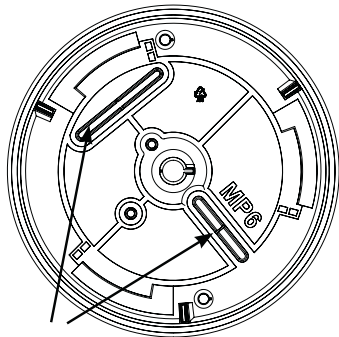

Uitbrekopeningen in montageplaat

2 Montageplaat bevestigen

Bevestig de montageplaat met de bijgeleverde schroeven aan het plafond of op de muur.

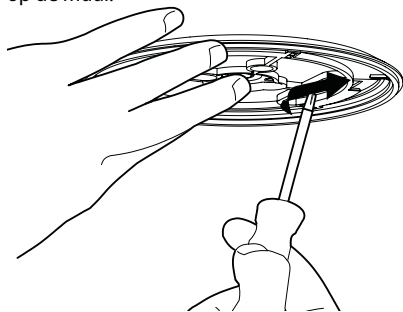

3 FireAngel rookmelder bevestigen

De melder heeft een mechanisme aan de achterkant die de melder activeert wanneer deze correct is aangesloten op de montageplaat. Er zijn drie bevestigingshaakjes aan de achterkant van de melder die in drie gleuven op de montageplaat schuiven. Wanneer u de

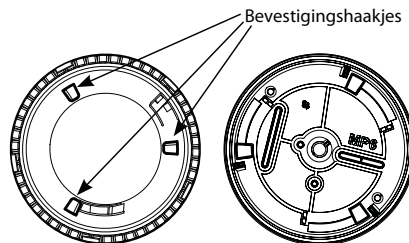

Melder

Montageplaat

nieuwe montageplaat (MP6) gebruikt, drukt u de melder met de bevestigingshaakjes in de gaten aan het einde van de sleuven op de montageplaat. Draai vervolgens de melder tegen de klok in tot aan de aanslag. Zorg ervoor dat u de melder volledig vastdraait.

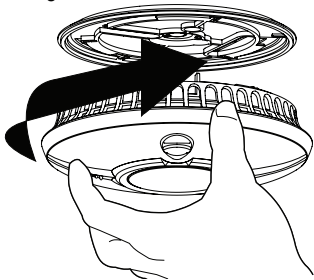

Zodra u de rookmelder correct op de montageplaat heeft bevestigd, wordt de ingebouwde, niet-vervangbare batterij ingeschakeld. De rode led aan de voorzijde moet nu om de 45 seconden knipperen om aan te geven dat de rookmelder correct functioneert.

Als u advies nodig heeft, neem dan contact op met de technische klantenservice (achterzijde handleiding)

4 FireAngel rookmelder testen

Nadat u de melder op de montageplaat heeft bevestigd, moet u vijf seconden wachten voordat u de melder gaat testen. Zie Alarmtest op pagina 13.

HET KOPPELEN VAN DE WST-630 rookmelder

Deze rookmelder bevat een ingebouwde RF-module, die stelt u in staat 2 of meer melders draadloos met elkaar te verbinden en zo een netwerk te creëren. Om onderling gekoppeld te kunnen worden moeten WST-630 melders worden "ingeleerd", zodat ze met elkaar kunnen communiceren. Als een alarm wordt geactiveert, zullen alle andere onderling verbonden rookmelders ook afgaan. Let op: WST-630T kunnen alleen worden verbonden worden met WST-630T en en andere FireAngel Wi-Safe 2 producten.

Het inleren van de rookmelder:

Hieronder het stappenplan voor het inleren van twee alarmen in een netwerk, "Alarm 1" en "Alarm 2".

1. Alarm 1

Installeer Alarm 1 zoals beschreven op pagina 8.

2. Alarm 2

Monteer de montageplaat voor Alarm 2 op een van de aanbevolen locaties (zie Posities op pagina 5), maar installeer het tweede alarm nog niet op de montageplaat.

3. Alarm 2

Druk met behulp van een pen, een zeer kleine schroevendraaier of een omgebogen paperclip in het gaatje achter op Alarm 2, om zo de inleer drukknop kort in te kunnen drukken.

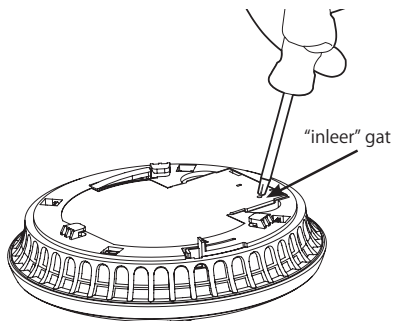

De rode LED naast de inleer knop knippert kort waarna gedurende vijf seconden deze aan blijft om een signaal te ontvangen. Gedurende vijf seconden moet u kort de testknop van Alarm 1 indrukken om de 2 alarmen met elkaar draadloos te linken.

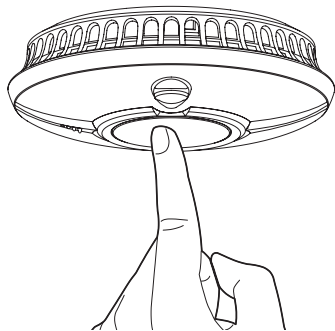

Alarm 1: geeft dan twee keer een geluidsignaal van 3 luide piepjes.

Alarm 2:

De rode LED op de draadloze module van alarm 2 zal gaan knipperen om aan te geven dat het "inleren" is gelukt

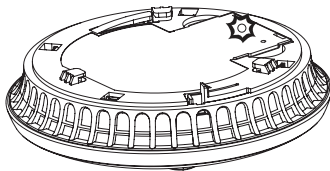

Let op: Als de testknop niet snel genoeg wordt ingedrukt (voordat rode LED op de draadloze module van Alarm 2 is gedoofd), is de koppeling mislukt. Als dit gebeurt, herhaalt u het proces zoals hierboven beschreven.

plaats Alarm 2 op de montageplaat om de installatie te voltooien.

6. Extra melders moeten op dezelfde manier worden ingeleerd. Elk gekoppeld alarm in het netwerk kan worden gebruikt als alarm 1. Dit betekent dat u een extra melder kunt koppelen met ieder gewenst alarm in het bestaande netwerk en hoeft dus maar met een alarm in het netwerk te worden ingeleerd.
7. Na het voltooien van het "inleer"-procedure, test u de alarmen zoals beschreven in "alarm test".

Als een gekoppelde alarm niet reageert op de "alarm test", verwijder deze melder van de montageplaat en herhaal het leren in proces opnieuw.

WERKING

Normale werking

Als de rode led aan de voorzijde om de veertig seconden knippert, dan weet u dat de rookmelder correct functioneert.

Niet-vervangbare batterij bijna leeg

i **BELANGRIJK:** De rookmelder heeft een niet-vervangbare batterij (3v DC, CR17345) nodig met voldoende stroom om goed te kunnen functioneren.

Als de niet-vervangbare batterij van de FireAngel rookmelder bijna leeg is, dan geeft de melder om de veertig seconden tjirpend waarschuwingssignaal. Wanneer dit gebeurt, moet u de melder onmiddellijk vervangen. De FireAngel rookmelder geeft deze waarschuwing ten minste zeven dagen. Als u de rookmelder dan nog niet heeft vervangen, dan kunt u niet meer worden gewaarschuwd in geval van brand. Wanneer u de rookmelder van de montageplaat verwijdert, dan wordt de niet-vervangbare batterij automatisch uitgeschakeld en stopt het tjirpende waarschuwingssignaal, zodat u de melder volgens de lokale voorschriften kunt weggoaien.

Voor instructies over het weggoaien, zie pagina 21.

i **BELANGRIJK:** Als uw WST-630 rookmelder een lage batterij spanning heeft, geeft de melder om de veertig seconde een tjirpend waarschuwingssignaal. Alle andere melders in het netwerk geven dit signaal dan om de 4 uur aan. Dit zal doorgaan totdat de betreffende rookmelder waarbij de batterij bijna leeg is, wordt verwijderd

Storingsindicatie

Als de oranje LED knippert en een hoorbare piep op een ander tijdstip, geeft dit aan dat er een storing is en kan hierdoor geen rook detecteren en dus geen alarm afgeven bij een brand. Als dit gebeurt is het sterk aanbevolen om de melder onmiddellijk te vervangen.

Alarmfase

Als een WST-630 in het netwerk alarm slaat, geven alle gekoppelde melders 3 luide piepjes en wordt dit herhaald totdat de de oorzaak voor het afgaan is vastgesteld en is opgelost. Om onderscheid te kunnen maken in het netwerk welk alarm is afgegaan en dus gereageerd heeft op rook, zal de rode LED alleen van deze melder snel knipperen (eenmaal per seconde)

WST-630 LED-indicaties en geluidsignalen

Rode LED	Gele LED	geluidsignaal	Status	Oplossing
Continu knipperen elke 45 seconde			Normale Werking	
Knippert ieder seconde		3 luide piepjes continu	Alarm	Controleer of er brandgevaar is en verlaat het pand
Knippert een keer per 45 seconde		3 luide piepjes continu	Andere WST 630 in netwerk slaat alarm	Controleer of er brandgevaar is en verlaat het pand
Kippert iedere 10 seconde gedurende 10 minuten			"Smart silence" (=Alarm-pauze) ingeschakeld, hierdoor minder gevoelig voor rook	Dit als gevolg van het inschakelen van de Alarm-Pauze. Deze wordt na 10 minuten opgeheven en gaat weer over in normale werking
Knippert een keer per 45 seconde	Knippert gelijktijdig als de rode LED	Tjirpend waarschuwings-signaal, gelijktijdig met de rode LED	Batterij bijna leeg	Melder binnen 30 dagen vervangen
Knippert een keer per 45 seconde	Knippert een keer per 45 seconde, 20-25 seconde na de rode LED	Tjirpend waarschuwings-signaal, gelijktijdig met de rode LED	Fout melding	Neem contact op met technische klantenservice indien garantie, zo niet dan de melder direct vervangen
Knippert een keer per 45 seconde		Tjirpend waarschuwings-signaal iedere 4 uur	Andere WST 630 in netwerk heeft een lage batterij spanning	Traceer de melder met de lage batterij spanning en vervang deze.
Knippert een keer per 45 seconde	Knippert 2 keer gelijktijdig met de rode LED (zie opmerking)	Tjirpend waarschuwings-signaal, gelijktijdig met de LED	Lage batterij-spanning RF draadloze module	Neem contact op met technische klantenservice indien garantie, zo niet dan de melder direct vervangen
Knippert een keer per 45 seconde	Knippert 2 keer achter elkaar ieder 45 seconde, 20-25 seconde na de rode LED	Tjirpend waarschuwings-signaal, gelijktijdig met de Rode LED	Fout melding RF draadloze module	Neem contact op met technische klantenservice indien garantie, zo niet dan de melder direct vervangen

LET OP: De gele LED kan tweemaal knipperen op de WST-630, wat aangeeft dat iets fout is met de draadloze module. In dit geval moet het volledige WST-630 alarm worden vervangen.

ALARMTEST

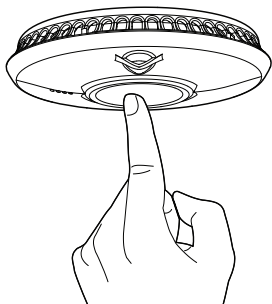

De melder moet correct bevestigd zijn op de montageplaat voordat u hem kunt testen.

- a Druk op de test- en pauzeknop in het midden en laat deze weer los.

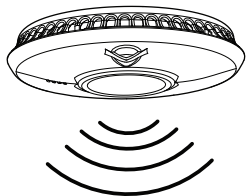

- b De melder geeft een hoorbaar alarmsignaal dat bestaat uit twee fases van drie luide pieptonen. Dan stopt het signaal vanzelf.
- c De rode led op de melder knippert snel tijdens het hoorbare alarmsignaal.

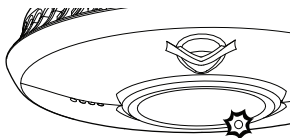

i **OPMERKING:** Met de test- en pauzeknop kunt u het detectiesysteem van de rookmelder nauwkeurig testen. U hoeft de rookmelder dus niet te testen met rook. Als de rookmelder geen hoorbaar testsignaal geeft, raadpleeg dan het hoofdstuk Probleemoplossing achterin deze handleiding.

! **WAARSCHUWING:** Net als alle elektronische alarmapparaten, moet u ook uw rookmelder wekelijks testen.

Als uw WST-630 is gekoppeld aan andere rookmelders, adviseren we deze individueel wekelijks te testen

- a) Druk kort op de testknop in het midden van de rookmelder.
- b) Bij gekoppelde rookmelders:
De melder die u test geeft als geluidsignaal 2 keer 3 luide piepjes, waarbij de rode LED op dit alarm snel zal gaan knipperen (eenmaal per seconde) tijdens het geluidsignaal. Alle andere gekoppelde alarmen geven dan ook hetzelfde geluidsignaal met als verschil dat de rode LED bij deze melders niet snel gaat knipperen. Bij geen hoorbaar testsignaal, zie hoofdstuk probleemoplossing in de handleiding

ALARM SMART SILENCE™

! GEVAAR: Als de FireAngel rookmelder een alarmsignaal uitzendt terwijl u de melder niet test, dan waarschuwt de rookmelder u voor een mogelijk gevaarlijke situatie die uw onmiddellijke aandacht vereist. Zet het alarm alleen uit als u zeker weet dat er geen noodsituatie is. Blokkeer de luchtopeningen van de rookmelder niet en schakel de rookmelder nooit volledig uit, want dan wordt u niet meer gewaarschuwd bij brand. Rookmelders kunnen soms op kookdampen en dergelijke reageren. Uw rookmelder is uitgerust met de "Smart Silence™" technologie. Als u weet dat het om een ongewenst alarm gaat, dan kunt u het alarm tijdelijk uitzetten door op de middelste test- en pauzeknop te duwen. De rookmelder schakelt na tien minuten vanzelf weer in.

i OPMERKING: Als er zeer veel rook bij de melder komt, dan gaat het alarmsignaal toch af, ook al heeft u het tijdelijk uitgezet.

a Druk op de test- en pauzeknop, waarna het hoorbare alarmsignaal binnen korte tijd stopt.

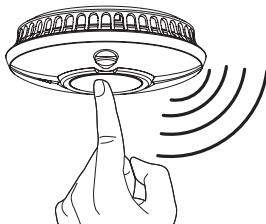

b De rookmelder schakelt dan gedurende ongeveer tien minuten over op een tijdelijke alarmpauze.

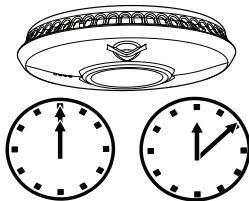

c Tijdens deze tijdelijke alarmpauze waarin de melder minder rookgevoelig is zal de rode led op de melder sneller dan normaal knipperen (ongeveer eenmaal per seconde).



d Zodra de tijdelijke alarmpauze is beëindigd keert de melder automatisch terugnaar de normale rookdetectiestand en gaat de rode led weer eenmaal per veertig seconden knipperen.

! **GEVAAR:** Negeer nooit een alarmsignaal. Dit kan leiden tot letsel of overlijden. Als de rookmelder een alarmsignaal geeft en u weet niet helemaal zeker waar de rook vandaan komt, waarschuw dan uw medebewoners en verlaat zo snel mogelijk het huis.

Indien de WST-630T gekoppeld is met andere melders, gaan bij het indrukken van de test-pauze knop alle andere melders in het netwerk ook in alarmpauze. Echter, het alarm in het netwerk dat door rook afgaat kan niet op afstand in alarmpauze worden gezet. Dit betekent dat de melder die rook detecteert en afgaat in alarm blijft, zodat de locatie van de melding makkelijker is te traceren.

Als het betreffende alarm dat is afgegaan niet in een korte tijd wordt uitgezet, gaan de andere melders in het netwerk na 2-4 minuten weer af om u te waarschuwen

! **WAARSCHUWING:** Als een alarm in het netwerk afgaat, is dit een waarschuwing voor een mogelijke gevaarlijke situatie, negeer daarom nooit dit alarmsignaal

PERIODIEK ONDERHOUD

De FireAngel rookmelder is nagenoeg onderhoudsvrij, maar toch zijn er een aantal aandachtspunten voor het goed functioneren van de rookmelder.

! **LET OP:** De FireAngel rookmelder is een verzegeld, elektrisch apparaat. Probeer de behuizing niet te openen. Als u dit toch probeert, dan vervalt de garantie.

! **WAARSCHUWING:** Dit apparaat bevat een krachtige lithium batterij. Indien er mee geknoeid wordt kan de accu worden kortgesloten en kan brand veroorzaken. Probeer nooit de batterij te openen of te beschadigen.

Testen

Test uw rookmelder eenmaal per week. Zie hiervoor het hoofdstuk Alarmtest op pagina 10. Meld eventuele storingen aan de technische klantenservice

Reinigen

Zuig de rookmelder minimaal eenmaal in de drie maanden schoon met het kleine borstelmondstuk van uw stofzuiger.

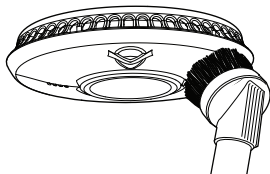

! **WAARSCHUWING:** Het alarmsignaal van de FireAngel rookmelder kan afgaan tijdens het stofzuigen.

i **BELANGRIJK:** Gebruik geen oplos- of reinigingsmiddelen, want hiermee kunt u de sensor of het circuit van de First Alert rookmelder beschadigen. U kunt de rookmelder afnemen met een licht vochtige doek.

! **LET OP:** U mag de rookmelder niet verven, want als de openingen verstopt raken, kan de sensor geen rook detecteren.

i **BELANGRIJK:** Indien na plaatsing van de melder nog (ver) bouwwerkzaamheden (stoffering, schoonmaak) moeten worden verricht, wordt dringend aangeraden de rookmelder te beschermen tegen stof. Let op: bij afscherming verliest de rookmelder zijn functionaliteit.

! **Waarschuwing:** de rookmelder buiten bereik van kinderen houden

! **LET OP:** Test de rookmelder niet met kaarsen, open vuur, sigaretten ed.

i **BELANGRIJK:** We raden u aan om in ieder geval op elke verdieping van uw woning een Thermoptek rookmelder te installeren. Bij installatie van meerdere rookmelders wordt de waarschuwingstijd aanzienlijk verkort. Een rookmelder in elke ruimte is het veiligst.

WAT TE DOEN BIJ BRAND IN HUIS

- Wanneer u een ontruimingsplan heeft en regelmatig ontruimingsoefeningen uitvoert met uw gezin, dan is de kans groter dat u en uw gezin veilig kunnen vluchten. Neem de onderstaande regels bij elke ontruimingsoefening met uw kinderen door. Bij een echte noodsituatie zal iedereen zich deze regels dan beter kunnen herinneren.
- Raak niet in paniek, maar blijf kalm. U kunt het ontruimingsplan beter uitvoeren als u helder kunt denken en weet wat er is geoeftend.
- Laat, indien mogelijk, iedereen in huis weten dat er brand is.
- Verlaat dan het huis zo snel mogelijk. Vlucht via de route zoals beschreven in het ontruimingsplan. Verspil geen tijd door u aan te kleden of spullen te pakken.
- Voel aan de deuren om te controleren of ze heet zijn. Zo ja, laat ze dan dicht en gebruik een andere vluchtroute.
- Blijf laag bij de vloer. Rook en hete gassen stijgen op.
- Bedek uw neus en mond met een doek (indien mogelijk nat). Haal kort en ondiep adem.
- Houd deuren en ramen gesloten. Open ze uitsluitend om te vluchten.

REPARATIE

- Ga naar de vooraf afgesproken ontmoetingsplek als u het huis heeft verlaten. Controleer of iedereen er is.
- Zodra u buiten bent, bel dan zo snel mogelijk 112 om de brand te melden. Gebruik indien mogelijk een telefoon met een vaste lijn (buren, telefooncel) in plaats van een mobiele telefoon. Als de verbinding voortijdig wordt verbroken, kan de locatie van een vaste lijn worden getraceerd aan de hand van het nummer.
- Geef uw naam en adres door.
- Ga niet terug naar binnen voordat de brandweer heeft aangegeven dat de situatie veilig is.

Neem contact op met uw lokale brandweer. Zij kunnen u tips geven voor het verbeteren van de brandveiligheid van uw woning en voor het opstellen van een ontruimingsplan.

PROBEER NOOIT uw FireAngel rookmelder te repareren, want dan vervalt uw garantie. Als uw rookmelder niet goed functioneert, raadpleeg dan het hoofdstuk Probleemoplossing. Bel de technische klantenservice als u het probleem niet kunt oplossen.

Als de garantie van uw FireAngel rookmelder is vervallen, vervang deze dan onmiddellijk door een vergelijkbare FireAngel rookmelder.

PROBLEEMOPLOSSING

Probleem	Oplossing
De FireAngel rookmelder geeft geen alarmsignaal tijdens het testen	<ul style="list-style-type: none">• Controleer of u de melder helemaal met de klok mee heeft vastgedraaid op de montageplaat (dit betekent dat de niet-ervangbare batterij is ingeschakeld). Als u de melder meteen na het vastdraaien wilt testen, wacht dan enkele seconden totdat het systeem is geïnitieerd• Zorg ervoor dat u de test- en pauzeknop stevig genoeg indrukt• Als de rookmelder is uitgezet, dan geeft hij geen signaal. Wacht vijftien minuten en probeer het dan opnieuw• Als u de melder pas heeft geïnstalleerd en hij geen alarmsignaal geeft tijdens het testen, neem dan contact op met de technische klantenservice (achterzijde handleiding)
De FireAngel rookmelder geeft een alarmsignaal terwijl er geen rook zichtbaar is	<ul style="list-style-type: none">• Controleer of de rookmelder op een geschikte plek hangt (zie Plaatsing)• Reinig de rookmelder (zie Periodiek onderhoud).• Als het alarm afgaat, maar de rode LED knippert slechts om de 45 seconden, dan heeft een andere gekoppelde melder in het netwerk rook gedetecteerd. Bij brandgevaar verlaat dan zo snel mogelijk de woning.

PROBLEEMOPLOSSING

Probleem	Oplossing
De FireAngel rookmelder geeft met tussenpozen een tjrpend geluidssignaal	<ul style="list-style-type: none">• Controleer of de rookmelder op een geschikte plek hangt, zie Gebruik & Plaatsing pagina 6.• Controleer of het geluidssignaal daadwerkelijk afkomstig is van de rookmelder waarvan u dit vermoedt en niet van een ander meldapparaat (rook- / koolmonoxide- / gasmelder / inbraakalarm).• Indien het alarm om de 45 seconde een tjrpend geluidssignaal geeft en tegelijkertijd een amberkleurige led knippert, dan is de batterij bijna leeg is. De melder moet worden vervangen binnen de 30 dagen.• Indien het alarm om de 4 uur een tjrpend geluidssignaal geeft, dan is de batterij bijna leeg van een andere melder in het netwerk. Zoek dan deze melder op en vervang deze binnen 30 dagen.
Niet alle melders in het netwerk gaan in alarmpauze	<ul style="list-style-type: none">• Gekoppelde melders die rook detecteren kunnen niet in alarmpauze worden gezet. Als een melder een alarmsignaal blijft geven, zullen alle andere melders binnen 4 minuten dit ook weer doen. Bij brandgevaar verlaat dan zo snel mogelijk de woning

Probleem**Oplossing**

<p>De rookmelder geeft vaak een vals alarmsignaal</p>	<p>Controleer de locatie van de FireAngel rookmelder (zie hoofdstuk "Plaatsing")</p> <ul style="list-style-type: none">• Maak de rookmelder schoon (zie hoofdstuk "onderhoud")• Ieder geactiveerd alarm geeft het signaal door aan alle melders. controleer daarom alle melders (vooral waarbij de rode LED snel knippert tijdens alarm)• Indien ongewenst alarm zich blijft voordoen, neem dan contact op met de leverancier of technische klantenservice (zie achterzijde handleiding)
<p>De gele Led knippert en het alarm maakt een een tjirpend geluid</p>	<ul style="list-style-type: none">• Als de gele LED knippert op ongeveer hetzelfde tijdstip als het tjirpend geluid, duidt dit op een te lage batterij spanning. Vervang dan de melder binnen 30 dagen.• Wanneer de gele Led niet op hetzelfde moment knippert als het tjirpend geluid, geeft dit een storing aan en moet de melder zo snel mogelijk worden vervangen• Wanneer de Led twee keer achter elkaar knippert met tegelijkertijd een tjirpend geluid maakt, geeft dit een lage batterij spanning of storing aan van de draadloze module. De melder moet dan zo snel mogelijk worden vervangen.
<p>Als het alarm niet goed werkt, moet het advies van de fabrikant worden opgevolgd.</p>	<p>Bij vragen over de werking van de melder, neem dan contact op met de leverancier of technische helpdesks (zie achterzijde handleiding).</p>

VERWIJDERING



Afgedankte elektrische apparaten mag u niet weggooien bij het huishoudelijk afval. In tegenstelling tot ioniserende rookmelders, bevat uw Thermoptek-melder geen radioactief materiaal. Dit betekent dat u de melder mag weggooien volgens de voorschriften voor elektronische en elektrische apparatuur (WEEE).

Probeer afval zoveel mogelijk te recyclen. Neem contact op met uw gemeente, uw verkoper of een medewerker van onze technische klantenservice om u te adviseren over recycling/verwijdering. De wettelijke regelgeving kan per regio verschillen.

Zodra u de melder van de montageplaat verwijdert, dan wordt de niet-ervangbare batterij uitgeschakeld en geeft de melder niet meer het lege-batterijsignaal. U kunt het apparaat dan volgens de lokale voorschriften weggooien.

! WAARSCHUWING:
NIET PROBEREN TE OPENEN.

! WAARSCHUWING:
NIET VERBRANDEN.

HOE MAAK IK MIJN HUIS VEILIGER?

Rookmelders installeren is slechts één stap om uw gezin te beschermen tegen brand. U moet ook stappen ondernemen om de risico's van brand te verkleinen. Als er toch brand ontstaat, moet de kans om te vluchten zo groot mogelijk zijn.

Let voor een goede brandveiligheid op de volgende punten:

1 Installeer rookmelders op de juiste manier. Volg ALLE instructies uit deze handleiding nauwkeurig op. Houd uw rookmelders schoon en test ze elke week.

ROOKMELDERS DIE DEFECT ZIJN KUNNEN U NIET WAARSCHUWEN.

2 Vervang rookmelders die niet goed functioneren onmiddellijk.

3 Houd u aan brandveiligheidsregels en voorkom gevaarlijke situaties:

- Wees voorzichtig met rookwaren. Rook nooit in bed.
- Houd lucifers en aanstekers buiten bereik van kinderen.
- Bewaar brandbaar materiaal in de originele verpakking. Gebruik brandbaar materiaal nooit in de buurt van open vuur of vonken.
- Zorg dat uw elektrische apparatuur en bedrading in goede staat zijn. Elektrische circuits mogen niet worden overbelast.

- Houd fornuizen, open haarden, schoorstenen en barbecueroosters vetvrij. Zorg ervoor dat ze goed zijn geïnstalleerd, niet dichtbij brandbare materialen.
 - Zet draagbare kachels en voorwerpen met open vuur, zoals kaarsen, nooit dichtbij brandbare materialen.
 - Ruim uw afval regelmatig op, afval in huis is ook een bron van brand.
 - Zorg ervoor dat u altijd batterijen in voorraad heeft voor uw rookmelders met vervagnagbare batterijen.
- 4 Stel een ontruimingsplan op en voer ontruimingsoefeningen uit met het hele gezin, ook kleine kinderen indien van toepassing.
- Teken een plattegrond van uw huis en bedenk twee vluchtroutes voor elke kamer. Per slaapkamer moet er één alternatieve vluchtweg zijn zonder de deur te openen. Voor een bovenverdieping moet u een alternatieve vluchtroute bedenken waarbij u ervan uitgaat dat u de trap niet kunt gebruiken. Denk hierbij aan oplossingen als een brandtrap.
 - Alle gezinsleden moeten het alarmsignaal van de rookmelder herkennen en weten hoe ze op dit signaal moeten reageren.
 - Als u kleine kinderen heeft, leg ze dan uit wat het alarmsignaal van de rookmelder inhoudt. Leer de kinderen dat het ze huis zelfstandig moeten verlaten als dit noodzakelijk is. Laat zien hoe ze moeten controleren of een deur heet is voordat ze hem openen. Laat zien hoe ze laag bij de vloer moeten blijven en zeg dat ze moeten kruipen indien nodig. Laat zien hoe ze een alternatieve uitgang moeten gebruiken als een deur heet is en niet mag worden geopend.
- Spreek een ontmoetingsplek af op een veilige afstand van uw huis. Nogmaals, als u kinderen heeft, zorg er dan voor dat ze allemaal begrijpen dat ze het huis moeten verlaten als er brand is en naar de afgesproken ontmoetingsplek moeten gaan.
 - Voer minimaal tweemaal per jaar een ontruimingsoefening uit, zodat alle gezinsleden, ook kleine kinderen, weten wat ze moeten doen om veilig te vluchten.
 - Denk alvast na over waar u heengaat om de brandweer te bellen als u uw huis bent ontvlucht (vaste lijn). Neem contact op met uw lokale brandweer. Zij kunnen u tips geven voor het verbeteren van de brandveiligheid van uw woning en voor het opstellen van een ontruimingsplan.

GARANTIE

Sprue Safety Products garandeert de oorspronkelijke koper dat de bijgevoegde rookmelder vrij is van gebreken in materiaal en vakmanschap bij normaal particulier gebruik en onderhoud gedurende een periode van 5 (vijf) jaar vanaf de datum van aankoop.

Sprue Safety Products Ltd zal het apparaat kosteloos vervangen tijdens de 5 (vijf) jaar vanaf de datum van aankoop, op voorwaarde dat het wordt teruggegeven aan de leverancier met bewijs van aankoop.

De garantie op de vervanging van de WST-630 rookmelder, geldt voor de resterende periode van de oorspronkelijke garantie van het oorspronkelijk gekochte alarm - dat is vanaf de datum van aankoop en niet vanaf de datum van ontvangst van het vervangend product

Sprue Safety Products Ltd behoudt zich het recht voor om een alternatief product aan te bieden dat vergelijkbaar is met het te vervangen product als het oorspronkelijke model is niet meer beschikbaar of niet in voorraad is.

Deze garantie is niet overdraagbaar.

Het bewijs van aankoop is vereist.

Garantie bepalingen

Deze garantie dekt geen schade als gevolg van een ongeval, misbruik, demontage, onjuist gebruik of gebrek

aan redelijke zorg van het product, of toepassingen niet in overeenstemming met de gebruiksaanwijzing.

Het dekt geen gebeurtenissen en omstandigheden die buiten de controle van Sprue Safety Products BV's liggen, zoals overmacht (brand, noodweer enz.).

Het is niet van toepassing op winkels, service centers of distributeurs of agenten.

Sprue Safety Products Ltd erkent geen wijzigingen aan deze garantie gemaakt door derden.

Sprue Safety Products Ltd is niet aansprakelijk voor enige directe of indirecte schade veroorzaakt door de schending van een expliciete of impliciete garantie.

Behalve voor zover toegestaan door de toepasselijke wetgeving, is elke impliciete garantie van verkoopbaarheid of geschiktheid voor een bepaald doel in duur beperkt tot 5 (vijf) jaar.

Deze garantie heeft geen invloed op uw wettelijke rechten.

Behalve in geval van overlijden of lichamelijk letsel, is Sprue Safety Products Ltd is niet aansprakelijk voor enig verlies van gebruik, schade, kosten of boetes met betrekking tot dit product, voor alle verlies, schade of indirecte of gevolgschade kosten die door u of een andere gebruiker van dit product zijn opgelopen.

Als een vervanging onder garantie vereist is, retourneert u het product naar uw leverancier.

RETOURZENDING

Als uw product een gebrek vertoont, retourneer het naar de leverancier, met bewijs van aankoop.

PRODUCTSERIE

Sprue Safety Products is fabrikant van een uitgebreid assortiment veiligheidsproducten voor thuisgebruik, zoals rookmelders, koolmonoxidemelders, brandblussers en alarmapparatuur op afstand. Ga voor meer informatie naar www.wi-safe.nl

OPMERKINGEN

Technische Klantenservice

Leverancier:



E-mail

info@w-save.nl

Web

www.w-save.nl

EN 301489-1 v1.6.1 (2005-09)
EN 301489-3 v1.4.1 (2002-08)
EN 300220-2 v2.3.2 (2010-12)

WST-630
GN1794 / R2



A Sprue Safety Products Brand

Sprue Safety Products Ltd.

Vanguard Centre, Sir William Lyons Road, Coventry CV4 7EZ UK



0832-CPD-1926

Smoke alarm devices
EN 14604:2005



651d/12