

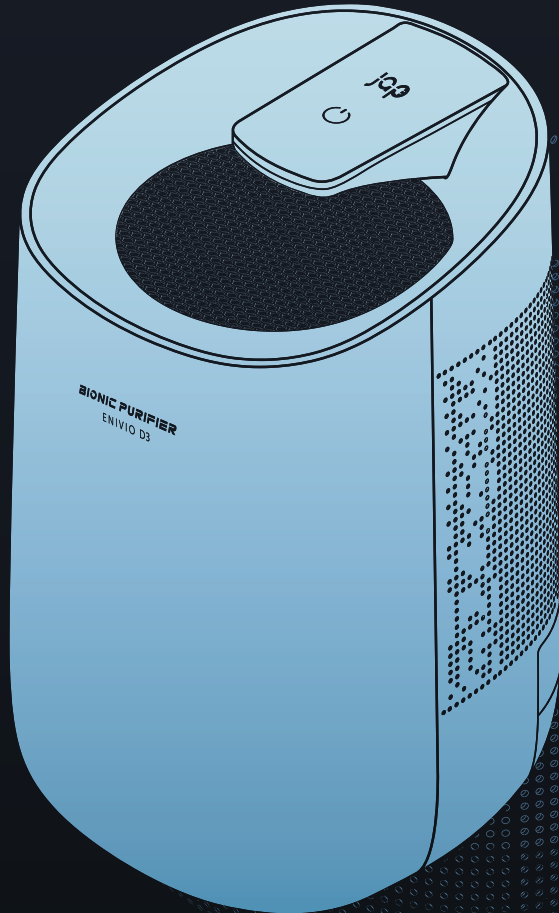

## **BIONIC PURIFIER**

ENIVIO D3

Instruction manual  
Handleiding  
Bedienungsanleitung  
Manuel d'instructions  
Manuale di istruzioni  
Manual de instrucciones  
Bruksanvisning



### **HIGH EFFICIENCY**

REMOVES UP TO 300ML  
OF MOISTURE EACH DAY

---



Bionic Purifier Envio D3  
Product reference: E-D3  
Power supply: DC9V 2.5A, 23W

Made in China - Designed in the Netherlands  
[www.japroducts.nl](http://www.japroducts.nl)



# Index

---

English	4
Nederlands	10
Deutsch	16
Français	22
Italiano	28
Español	34
Svenska	40

## Table of contents

---

Warning and safety precaution	5
Components	6
Usage	7
Emptying the water tank	7
Cleaning and maintenance	8
Technical specifications	8
Disposal of electrical appliances	8
Support and warranty	9

## Warning and safety precaution

---

**Read these instructions carefully before using the appliance.**

**Keep this instruction manual for future use.**

- Before connecting the power plug, check that your voltage corresponds to the rating plate on the appliance.
- Supervision is necessary when any appliance is used near children. Children should not use this appliance.
- Never let the appliance operate unattended.
- If the plug or power cord is damaged, or the appliance is defective, do not try to repair it, but contact our technical service.
- Use of accessories not recommended or sold by the manufacturer may result in fire, electric shock, or personal injury.
- To avoid electric shocks, do not allow water or any other liquid, nor expose the electrical parts to water, liquid or any flammable substance.
- Make sure the cord, plug or any other non-removeable part of the device won't immerse with water or any other any other liquid.
- Do not use the appliance if its cord, plug or anything else is damaged.
- Make sure the cable does not become entangled or in the way during use
- The appliance is not intended for use by persons (including children) with reduced physical, sensory or mental capabilities, or lack of experience and knowledge, unless they are supervised or have been instructed on the use of the appliance by a person responsible for their safety.
- Avoid flammable substances around the device. Do not operate close to other products with odours.
- Do not place the device close to heaters and other dangerous materials.
- Do not use outdoors.
- Unplug from outlet when not in use, before putting on or taking off parts, and before cleaning.
- During operation, leave at least 25cm space around the product on every side.
- Immediately switch off the device by defect or malfunctions.
- This appliance is intended for household use only.
- Store the appliance in a safe and dry place when not in use..
- Make sure the tank is empty after each use.
- Do not insert fingers or other objects in the air inlet or outlet.

# Components

1. On/off button
2. Air outlet
3. Indicator
4. Power socket
5. Air inlet
6. Watertank
7. Hydraulic cut-off
8. Watertank cover
9. Adaptor
10. AC Power connector
11. DC Power connector

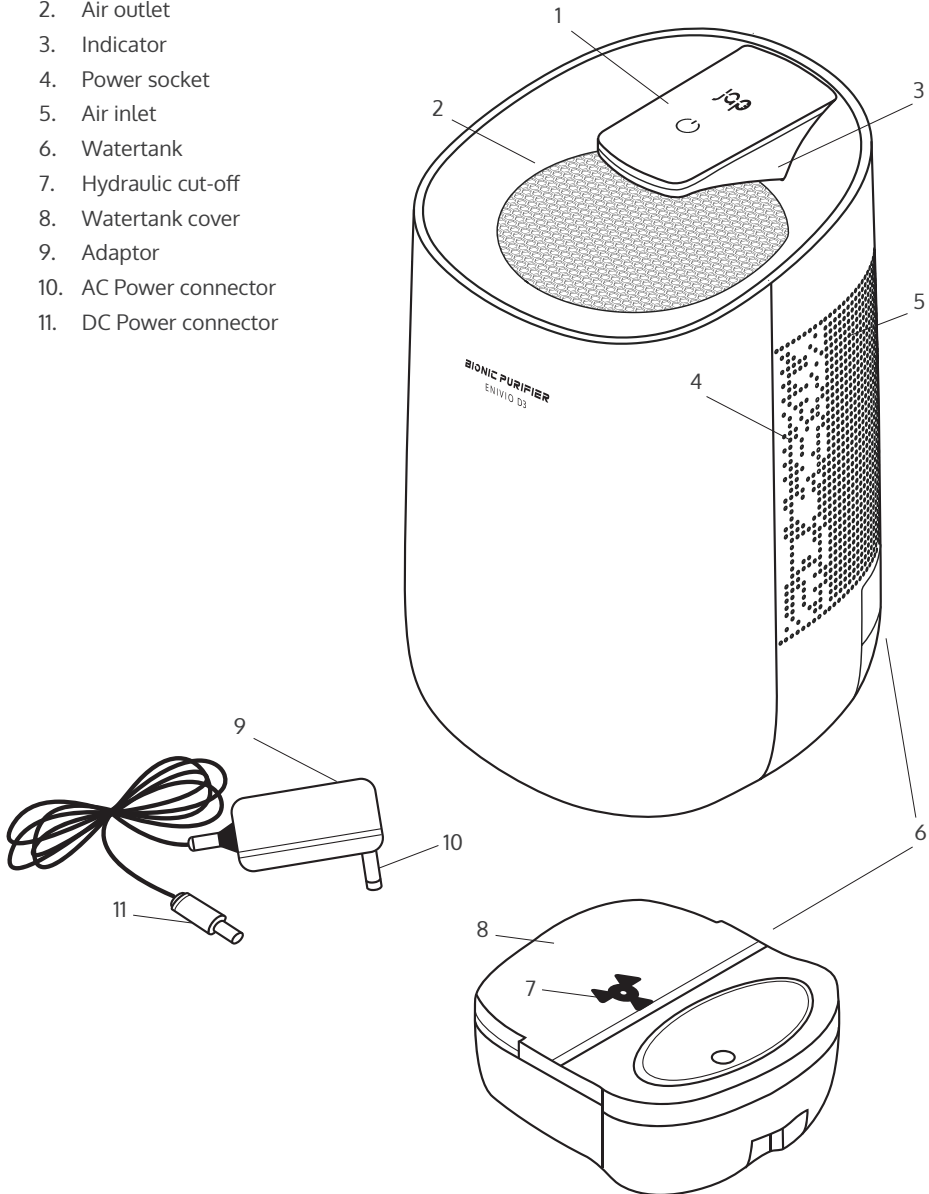

## Read before use





---

Carefully read the warning and safety precaution. Check the product for any visible damage. If any, contact japproducts as soon as possible.

## Usage

---

Before using this appliance please assemble it following the instructions below step by step.

1. Insert the adapter in the device and the plug in a suitable wall plug.
2. Press  to turn on the device. Press  again to turn off the device.
3. Press and hold  for 3 seconds to turn the LED indicator off. Press and hold  again to turn the LED indicator on.
4. This device is equipped with a defrost function. It will automatically detect frost and stop dehumidifying. After de-frosting it will continue to dehumidify.

## Emptying the water tank

---

**Note:** The water tank has a maximum capacity of 600ml and a working capacity of 300ml per day.

**Note:** The LED indicator will turn red once the water tank is full. Device will automatically turn off.

1. Disconnect the power cable from the unit.
2. Avoid tilting and carefully slide out the water tank.
3. Remove the cover of the water tank.
4. Pour out the water.
5. Place back the cover and slide the water tank back in the device.

## Cleaning and maintenance

---

- Make sure the device is powered off and the power cable is disconnected from the power source.
- Use soft, dampened clean cloth to clean the vacuum. Wash the dust tank with water and dry before using.
- Slide out the water tank and remove the cover to clean the water tank.

## Technical specifications

---



Model: Bionic Purifier Enivio D3

Product reference: E-D3

Power supply: DC9V 2.5A, 23W

Water tank capacity: 600ML

Working capacity: 300ml/day

Applicable ambient temperatures: 5-50°C

Coverage area: < 20m<sup>2</sup>

Made in China, Designed in the Netherlands.

## Disposal of electrical appliances

---



The European directive 2012/19/EU on Waste Electrical and Electronic Equipment (WEEE), specifies that old household electrical appliances must not be disposed of with the normal unsorted municipal waste. Old appliances must be collected separately, in order to optimise the recovery and recycling of the materials they contain, and reduce the impact on human health and the environment. The crossed out "wheeled bin" symbol on the product reminds you of your obligation to dispose of the appliance correctly. Consumers must contact their local authorities or retailer for information concerning the correct disposal of old appliances and/or their batteries.



## Support and warranty

---

This product is under warranty for 2 years from the date of purchase, proof of purchase is required. The product must be in perfect physical condition and has followed given guidelines.

The warranty will not cover the following situations:

- The product has been used for purposes other than those intended for it, misused, beaten, exposed to moisture, immersed in liquid or corrosive substances, as well as any other fault attributable to the customer.
- The product has been disassembled, modified, or repaired by persons, not authorised by japroducts.
- Faults deriving from the normal wear and tear of its parts, due to use.
- The warranty service covers every manufacturing defects of your appliance for 2 years, based on current legislation, except consumable parts. In the event of misuse, the warranty will not apply.

If at any moment you detect any problem with your product or have any doubt, do not hesitate to contact japroducts at +31 736447405.

## Inhoudsopgave

---

Waarschuwing en veiligheidsmaatregelen	11
Componenten	12
Gebruik	13
De watertank legen	13
Reiniging en onderhoud	14
Technische Specificaties	14
Inleveren van elektrische apparaten	14
Hulp en garantie	15

# Waarschuwing en veiligheidsmaatregelen

---

**Lees deze instructies zorgvuldig door voordat u het apparaat gebruikt.**

**Bewaar deze handleiding voor toekomstig gebruik.**

- Controleer voordat u de stekker in het stopcontact steekt of uw voltage overeenkomt met het typeplaatje op het apparaat.
- Toezicht is noodzakelijk wanneer een apparaat in de buurt van kinderen wordt gebruikt. Kinderen mogen dit apparaat niet gebruiken.
- Behandel de messen voorzichtig, ze zijn scherp.
- Laat het apparaat nooit zonder toezicht lopen.
- Is de stekker of het snoer beschadigd, of is het apparaat defect, probeer het dan niet te repareren, maar neem contact op met onze technische dienst.
- Het gebruik van accessoires die niet door de fabrikant worden aanbevolen of verkocht, kan tot brand, elektrische schokken of persoonlijk letsel leiden.
- Gebruik het apparaat niet als het snoer, de stekker of iets anders beschadigd is.
- Zorg ervoor dat de kabel tijdens gebruik niet in de knoop raakt of in de weg zit.
- Steek de stekker niet in het stopcontact voordat het volledig is gemonteerd en haal de stekker altijd uit het stopcontact voordat u het apparaat uit elkaar haalt of het mes aanraakt.
- Gebruik het apparaat niet langer dan 1 minuut en niet langer dan 10 seconden tijdens het bereiden van hard voedsel.
- Het apparaat is niet bedoeld voor gebruik door volwassenen (of kinderen) met verminderde fysieke, sensorische of mentale vermogens, of gebrek aan ervaring en kennis, tenzij ze onder toezicht staan of instructies hebben gekregen over het gebruik van het apparaat door een persoon die verantwoordelijk is voor hun veiligheid.
- Verwerk niet meer dan drie partijen zonder onderbreking. Laat het apparaat afkoelen tot kamertemperatuur voordat u de verwerking voortzet.
- Niet buitenshuis gebruiken.
- Haal de stekker uit het stopcontact wanneer u het niet gebruikt, voordat u onderdelen aanbrengt of verwijdert, en voordat u het schoonmaakt.
- Dit apparaat is uitsluitend bedoeld voor huishoudelijk gebruik.
- Dompel de blender, het snoer of de stekker niet onder in water of een andere vloeistof.
- Bewaar het apparaat op een veilige en droge plaats als het niet wordt gebruikt.

# Componenten

1. Aan-/uit-knop
2. Luchtuitlaat
3. Indicator
4. Stopcontact
5. Luchtinlaat
6. Watertank
7. Hydraulische uitschakeling
8. Deksel watertank
9. Adapter
10. Wisselstroomconnector
11. DC-voedingsconnector

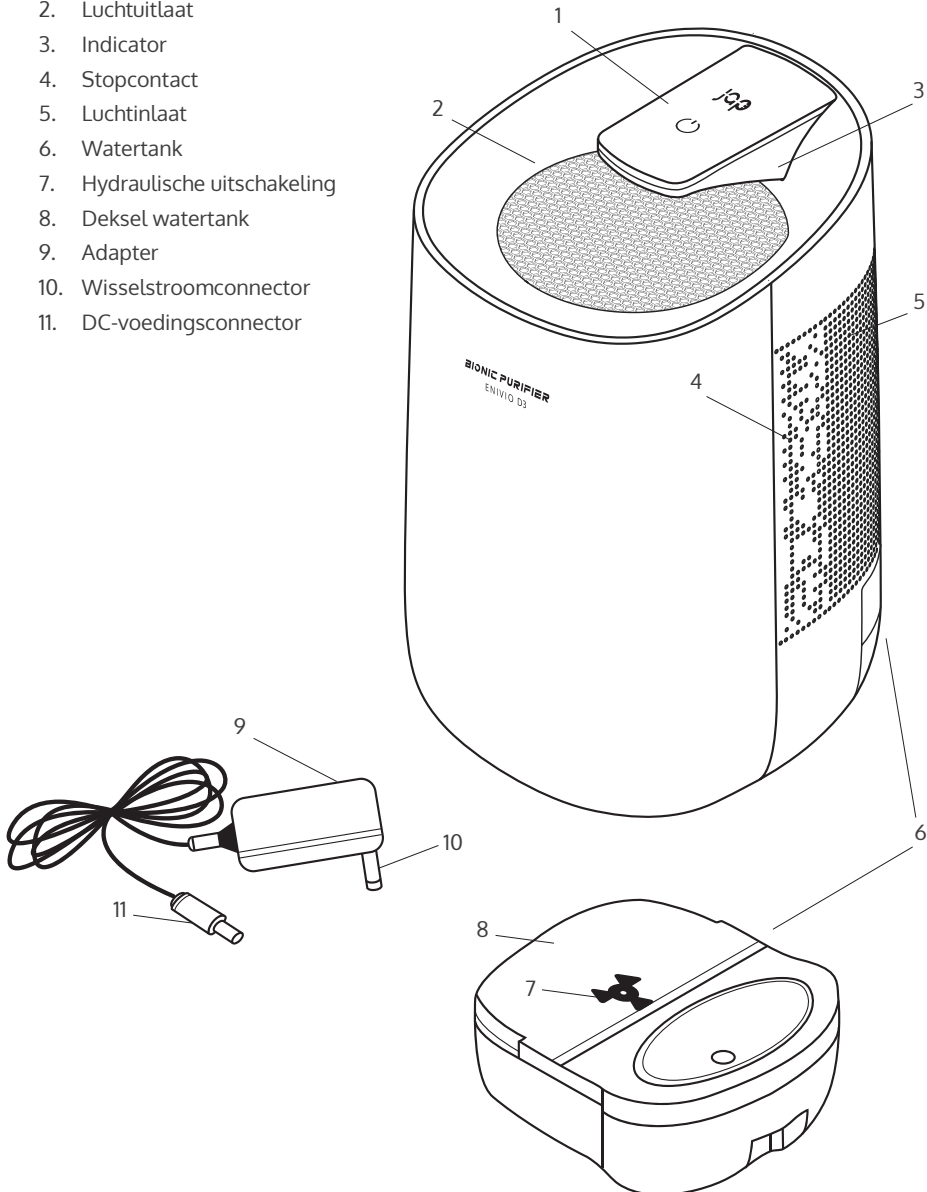





## Lees voor gebruik

---

Lees de waarschuwing en veiligheidsmaatregel aandachtig. Controleer het product op zichtbare schade. Neem zo snel mogelijk contact op met japroducts.

## Gebruik

---

1. Steek de adapter in het apparaat en de stekker in een geschikte muurstecker.
2. Druk op  om het apparaat in te schakelen. Druk nogmaals op  om het apparaat uit te schakelen.
3. Houd  3 seconden ingedrukt om de LED-indicator uit te schakelen. Houd  nogmaals ingedrukt om de LED-indicator in te schakelen.
4. Dit apparaat is uitgerust met een ontdooifunctie. Het detecteert automatisch vorst en stopt met de ontvochtiging. Na het ontdooien gaat de ontvochtiging automatisch verder.

## De watertank legen

---

**Opmerking:** De watertank heeft een maximale capaciteit van 600 ml en een werkcapaciteit van 300 ml per dag.

**Opmerking:** De LED-indicator wordt rood zodra de watertank vol is. Het apparaat wordt automatisch uitgeschakeld.

1. Koppel de stroomkabel los van het apparaat.
2. Voorkom kantelen en schuif de watertank voorzichtig uit.
3. Verwijder de deksel van de watertank.
4. Giet het water eruit.
5. Plaats de deksel terug en schuif de watertank terug in het apparaat.

## Reiniging en onderhoud

- Zorg ervoor dat het apparaat is uitgeschakeld en dat de stroomkabel is losgekoppeld van het stopcontact
- Gebruik een zachte, vochtige en schone doek om het apparaat te reinigen. Was de stof tank met water en droog hem af voor gebruik.
- Haal de watertank uit en verwijder de deksel om de watertank te reinigen.

## Technische Specificaties



Model: Bionic Purifier Enivio D3

Productreferentie: E-D3

Stroomvoorziening: DC9V 2,5A, 23W

Capaciteit watertank: 600ML

Werkcapaciteit: 300 ml / dag

Toepasselijke omgevingstemperaturen: 5-50 ° C

Dekkingsgebied: < 20m<sup>2</sup>

Gemaakt in China, ontworpen in Nederland.

## Inleveren van elektrische apparaten



De Europese richtlijn 2012/19 / EU betreffende afgedankte elektrische en elektronische apparatuur (AEEA), specificeert dat oude huishoudelijke elektrische apparaten niet mogen worden weggegooid met het normale ongesorteerde huisvuil. Oude apparaten moeten apart worden ingezameld om de terugwinning en recycling van de materialen die ze bevatten te optimaliseren en de impact op de menselijke gezondheid en het milieu te verminderen. Het symbool van de doorgekruiste vuilnisbak op het product herinnert u aan uw verplichting om het apparaat op de juiste manier af te voeren. Consumenten moeten contact opnemen met hun plaatselijke autoriteiten of detailhandelaar voor informatie over de juiste verwijdering van oude apparaten en/of batterijen.

## Hulp en garantie

---

Dit product heeft een garantie van 2 jaar vanaf de aankoopdatum, een aankoopbewijs is vereist. Het product moet in perfecte fysieke conditie zijn en altijd volgens de gegeven richtlijnen gebruikt worden.

In de volgende situaties dekt de garantie niet:

- Het product is gebruikt voor andere doeleinden dan waarvoor het bedoeld is, verkeerd gebruikt, blootgesteld aan vocht, ondergedompeld in vloeibare of bijtende stoffen, evenals elke andere fout die kan worden toegeschreven aan de klant.
- Het product is gedemonteerd, aangepast of gerepareerd door personen die niet geautoriseerd zijn door japroducts.
- Gebreken die het gevolg zijn van normale slijtage van de onderdelen door gebruik.
- De garantieservice dekt gedurende 2 jaar alle fabricagefouten van uw apparaat, op basis van de huidige wetgeving, met uitzondering van verbruiksartikelen. Bij misbruik vervalt de garantie.

Mocht u op enig moment een probleem ontdekken of twijfelen, neem dan gerust contact op met japroducts via +31 736447405.

## Inhaltsangabe

---

Warnungen und Sicherheitshinweise	17
Bestandteile	18
Verwendung	19
Entleerung des Wasserbehälters	19
Reinigung und Instandhaltung	20
Technische Spezifikationen	20
Entsorgung von Elektrischen Geräten	20
Unterstützung und Garantie	21



# Warnungen und Sicherheitshinweise

---

**Bitte lesen Sie diese Anweisungen sorgfältig durch, bevor Sie das Gerät verwenden.**

**Bewahren Sie diese Bedienungsanleitung für die zukünftige Verwendung gut auf.**

- Überprüfen Sie vor dem Anschließen des Netzsteckers, ob Ihre Spannung dem Typenschild am Gerät entspricht. Wenn ein Gerät in der Nähe von Kindern verwendet wird, ist eine Beaufsichtigung erforderlich. Kinder sollten dieses Gerät nicht benutzen.
- Lassen Sie das Gerät niemals unbeaufsichtigt laufen.
- Wenn der Stecker oder das Netzkabel beschädigt oder das Gerät defekt ist, versuchen Sie nicht, es zu reparieren, sondern wenden Sie sich an unseren technischen Service.
- Die Verwendung von Zubehör, das vom Hersteller nicht empfohlen oder verkauft wird, kann zu Feuer, Stromschlag oder Verletzungen führen.
- Um Stromschläge zu vermeiden, lassen Sie kein Wasser oder andere Flüssigkeiten in die Nähe des Gerätes kommen und setzen Sie die elektrischen Teile weder Wasser noch Flüssigkeiten oder brennbaren Substanzen aus.
- Stellen Sie sicher, dass das Kabel, der Stecker oder ein anderer nicht entfernbarer Teil des Geräts nicht in Wasser oder andere Flüssigkeiten eingetaucht ist.
- Verwenden Sie das Gerät nicht, wenn das Kabel, der Stecker oder andere Gegenstände beschädigt sind.
- Stellen Sie sicher, dass sich das Kabel während des Gebrauchs nicht verwickelt oder im Weg ist
- Das Gerät ist nicht für die Verwendung durch Personen (einschließlich Kinder) mit eingeschränkten körperlichen, sensorischen oder geistigen Fähigkeiten oder mangelnder Erfahrung und mangelndem Wissen vorgesehen, es sei denn, die Person wird von einer für sie verantwortlichen Person beaufsichtigt oder in die Verwendung des Geräts eingewiesen.
- Vermeiden Sie brennbare Substanzen in der Nähe des Geräts. Arbeiten Sie nicht in der Nähe von anderen Produkten mit Gerüchen.
- Stellen Sie das Gerät nicht in der Nähe von Heizgeräten und anderen gefährlichen Materialien auf.
- Nicht im Freien verwenden.
- Ziehen Sie den Stecker aus der Steckdose, wenn Sie ihn nicht benutzen, bevor Sie Teile an- oder abnehmen und bevor Sie das Gerät reinigen.
- Lassen Sie während des Betriebs auf jeder Seite mindestens 25 cm Abstand rundum das Gerät.
- Wenn ein Defekt oder reine Fehlfunktion auftritt schalten Sie das Gerät sofort aus.
- Dieses Gerät ist nur für den Hausgebrauch bestimmt.
- Bewahren Sie das Gerät an einem sicheren und trockenen Ort auf, wenn Sie es nicht benutzen.
- Stellen Sie sicher, dass der Behälter nach jedem Gebrauch leer ist.
- Führen Sie keine Finger oder andere Gegenstände in den Lufteinlass oder -auslass ein.

## Bestandteile

1. Ein / Aus-Taste
2. Luftauslass
3. Anzeige
4. Steckdose
5. Lufteinlass
6. Wasserbehälter
7. Hydraulische Abschaltung
8. Abdeckung Wasserbehälter
9. Adapter
10. Wechselstromanschluss
11. Gleichstromanschluss

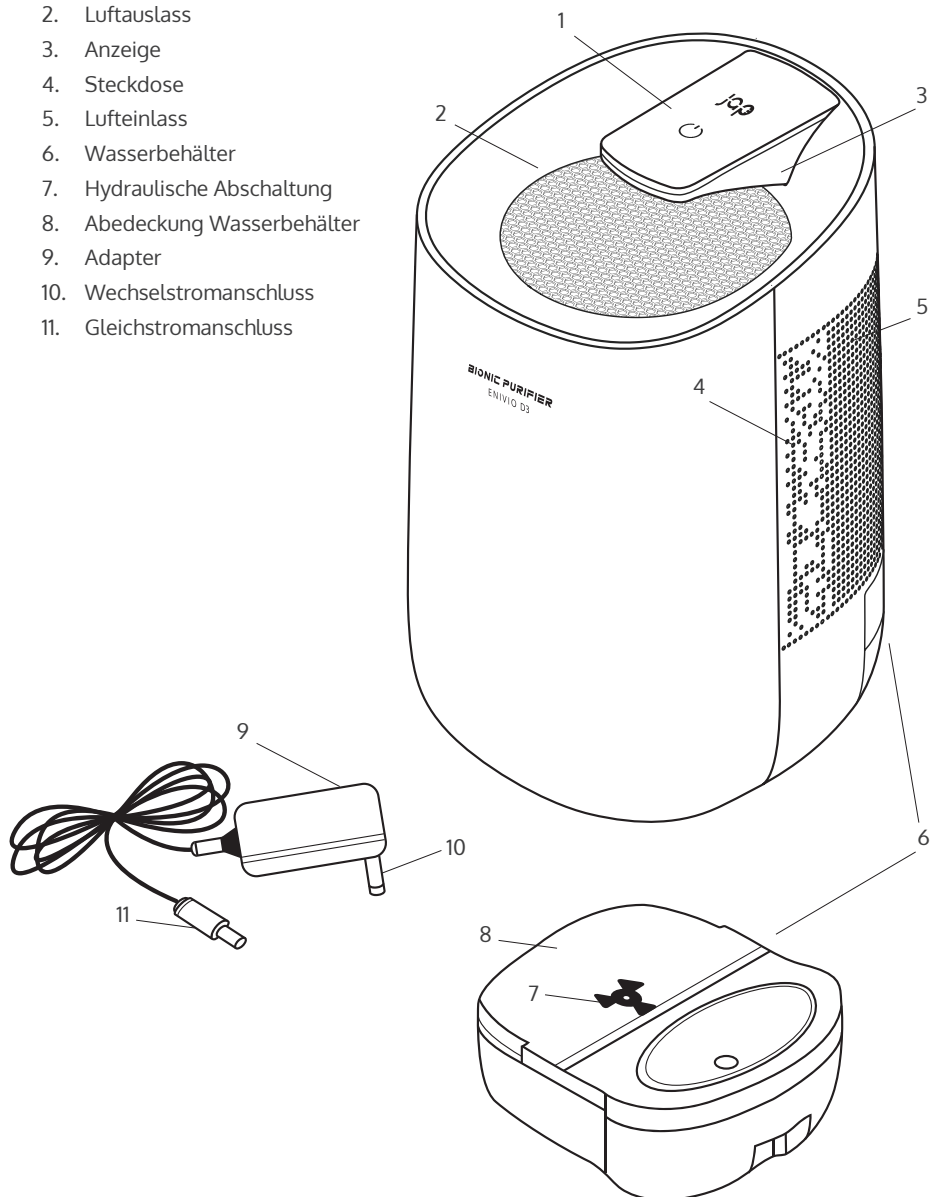





## Vor Benutzung lesen

---

Lesen Sie die Warn- und Sicherheitsvorkehrungen sorgfältig durch. Überprüfen Sie das Produkt auf sichtbare Schäden. Wenden Sie sich gegebenenfalls so schnell wie möglich an japroducts.

## Verwendung

---

1. Stecken Sie den Adapter in das Gerät und den Stecker in einen geeigneten Wandstecker.
2. Drücken Sie , um das Gerät einzuschalten. Drücken Sie erneut , um das Gerät auszuschalten.
3. Halten Sie  3 Sekunden lang gedrückt, um die LED-Anzeige auszuschalten. Halten Sie  erneut gedrückt, um die LED-Anzeige einzuschalten.
4. Dieses Gerät ist mit einer Abtaufunktion ausgestattet. Es erkennt automatisch Frost und hört auf zu entfeuchten. Nach dem Auftauen wird automatisch weiter entfeuchtet.

## Entleerung des Wasserbehälters

---

**HINWEIS:** Der Wasserbehälter hat eine maximale Kapazität von 600 ml und eine Arbeitskapazität von 300 ml pro Tag.

**HINWEIS:** Die LED-Anzeige leuchtet rot, sobald der Wasserbehälter voll ist. Das Gerät schaltet sich automatisch aus.

1. Trennen Sie das Netzkabel vom Gerät.
2. Vermeiden Sie kanteln und schieben Sie den Wasserbehälter vorsichtig heraus.
3. Entfernen Sie den Deckel des Wasserbehälters.
4. Gießen Sie das Wasser aus.
5. Setzen Sie die Abdeckung wieder auf und schieben Sie den Wasserbehälter wieder in das Gerät.

## Reinigung und Instandhaltung

- Stellen Sie sicher, dass das Gerät ausgeschaltet und das Netzkabel von der Stromquelle getrennt ist.
- Verwenden Sie zum Reinigen des Gerätes ein weiches, angefeuchtetes, sauberes Tuch. Waschen Sie den Staubbehälter mit Wasser und trocknen Sie ihn vor dem Gebrauch ab.
- Schieben Sie den Wasserbehälter heraus und entfernen Sie die Abdeckung, um den Wasserbehälter zu reinigen.

## Spezifikationen



Modell: Bionic Purifier Enivio D3

Produktreferenz: E-D3

Stromversorgung: DC9V 2,5 A, 23 W

Wassertankkapazität: 600 ml

Arbeitskapazität: 300 ml / Tag

Anwendbare Umgebungstemperaturen: 5-50 ° C.

Versorgungsfläche: < 20m<sup>2</sup>

Hergestellt in China, entworfen in den Niederlanden.

## Entsorgung von elektrischen Geräten



Die europäische Richtlinie 2012/19 / EU über Elektro- und Elektronikaltgeräte (WEEE) legt fest, dass alte elektrische Haushaltsgeräte nicht mit dem normalen unsortierten Restabfall entsorgt werden dürfen. Alte Geräte müssen separat gesammelt werden, um die Rückgewinnung und das Recycling der darin enthaltenen Materialien zu optimieren und die Auswirkungen auf die menschliche Gesundheit und die Umwelt zu minimalisieren. Das durchgestrichene Müllbehälter Symbol auf dem Produkt erinnert Sie an Ihre Verpflichtung, das Gerät ordnungsgemäß zu entsorgen. Verbraucher müssen sich an ihre örtlichen Behörden oder Einzelhändler wenden, um Informationen zur ordnungsgemäßen Entsorgung von Altgeräten und / oder Batterien zu erhalten.

## Unterstützung und Garantie

---

Für dieses Produkt gilt eine Garantie von 2 Jahren ab Kaufdatum. Ein Kaufnachweis ist erforderlich. Das Produkt muss sich in einwandfreiem Zustand befinden und den vorgegebenen Richtlinien entsprechen.

Die Garantie deckt nicht die folgenden Situationen ab:

- Das Produkt wurde für andere als die dafür vorgesehenen Zwecke verwendet, Zweckentfremdet, Feuchtigkeit ausgesetzt, in flüssige oder ätzende Substanzen eingetaucht sowie andere vom Kunden verursachte Fehler
- Das Produkt wurde von Personen zerlegt, modifiziert oder repariert, die nicht von japroducts autorisiert wurden.
- Fehler, die sich aus dem normalen Verschleiß der Teile aufgrund der Verwendung ergeben.
- Der Garantieservice deckt 2 Jahre lang alle Herstellungsfehler Ihres Geräts ab, basierend auf den geltenden Gesetzen, mit Ausnahme von Verbrauchsteilen. Im Falle eines Missbrauchs entfällt die Garantie.

Wenn Sie zu irgendeinem Zeitpunkt ein Problem mit Ihrem Produkt feststellen oder Zweifel haben, zögern Sie nicht, japroducts unter +31 736447405 zu kontaktieren.

## Table des matières

---

Consignes de sécurité importantes	23
Composants	24
Utilisation	25
Vider le réservoir d'eau	25
Nettoyage	26
Caractéristiques techniques	26
Traitement et destruction des appareils électriques	26
Service après-vente et garantie	27

## Consignes de sécurité importantes

---

**Avant d'utiliser cet appareil, veuillez lire attentivement toutes les instructions. Conservez ce mode d'emploi pour une utilisation ultérieure.**

- Avant de brancher l'appareil, vérifiez que la tension de la prise que vous allez utiliser correspond bien au voltage indiqué sur la plaque signalétique de l'appareil.
- Une surveillance est nécessaire lorsque tout appareil est utilisé à proximité d'enfants. Les enfants ne doivent pas utiliser cet appareil.
- Ne jamais laisser l'appareil fonctionner sans surveillance.
- Si la prise ou le cordon d'alimentation est endommagé, ou si l'appareil est défectueux, n'essayez pas de le réparer, contactez notre service technique.
- L'utilisation d'accessoires non recommandés ou vendus par le fabricant peut causer un incendie, une décharge électrique ou des dommages corporels.
- Pour éviter les chocs électriques, ne jamais laisser de l'eau ou tout autre liquide entrer dans l'appareil, ni exposer les pièces électriques à de l'eau, du liquide ou toute substance inflammable.
- Assurez-vous que le cordon, la prise ou toute autre partie non amovible de l'appareil ne soit pas immergé dans de l'eau ou tout autre liquide.
- N'utilisez pas l'appareil si le câble, la prise ou tout autre élément est endommagé.
- Veillez à ce que le câble ne soit pas emmêlé, ou ne gêne pas pendant l'utilisation.
- L'appareil n'est pas destiné à être utilisé par des personnes (y compris des enfants) dont les capacités physiques, sensorielles ou mentales sont réduites, ou qui manquent d'expérience et de connaissances, sauf si elles sont supervisées ou ont reçu des instructions sur l'utilisation de l'appareil par une personne responsable de leur sécurité.
- Évitez toute substance inflammable autour de l'appareil. Ne pas utiliser l'appareil à proximité d'autres produits qui ont des odeurs.
- Ne placez pas l'appareil à proximité de radiateurs ou matériaux dangereux.
- Ne pas utiliser à l'extérieur.
- Débranchez la prise lorsque l'appareil n'est pas utilisé, avant de mettre ou d'enlever des pièces, et avant tout nettoyage.
- Pendant l'utilisation, laissez un espace d'au moins 25 cm tout autour de l'appareil.
- Éteignez immédiatement l'appareil en cas de défaut ou de dysfonctionnement.
- Cet appareil est destiné à un usage domestique uniquement.
- Rangez l'appareil dans un endroit sec et à l'abri lorsqu'il n'est pas utilisé.
- Assurez-vous que le réservoir est vide après chaque utilisation.
- Ne mettez pas vos doigts ou d'autres objets dans l'entrée ou la sortie d'air.

## Composants

1. Marche/Arrêt
2. Sortie d'air
3. Voyant
4. Prise d'alimentation
5. Arrivée d'air
6. Réservoir
7. Coupure hydraulique
8. Couverture de réservoir d'eau
9. Adaptateur
10. Connecteur d'alimentation CA
11. Connecteur d'alimentation CC

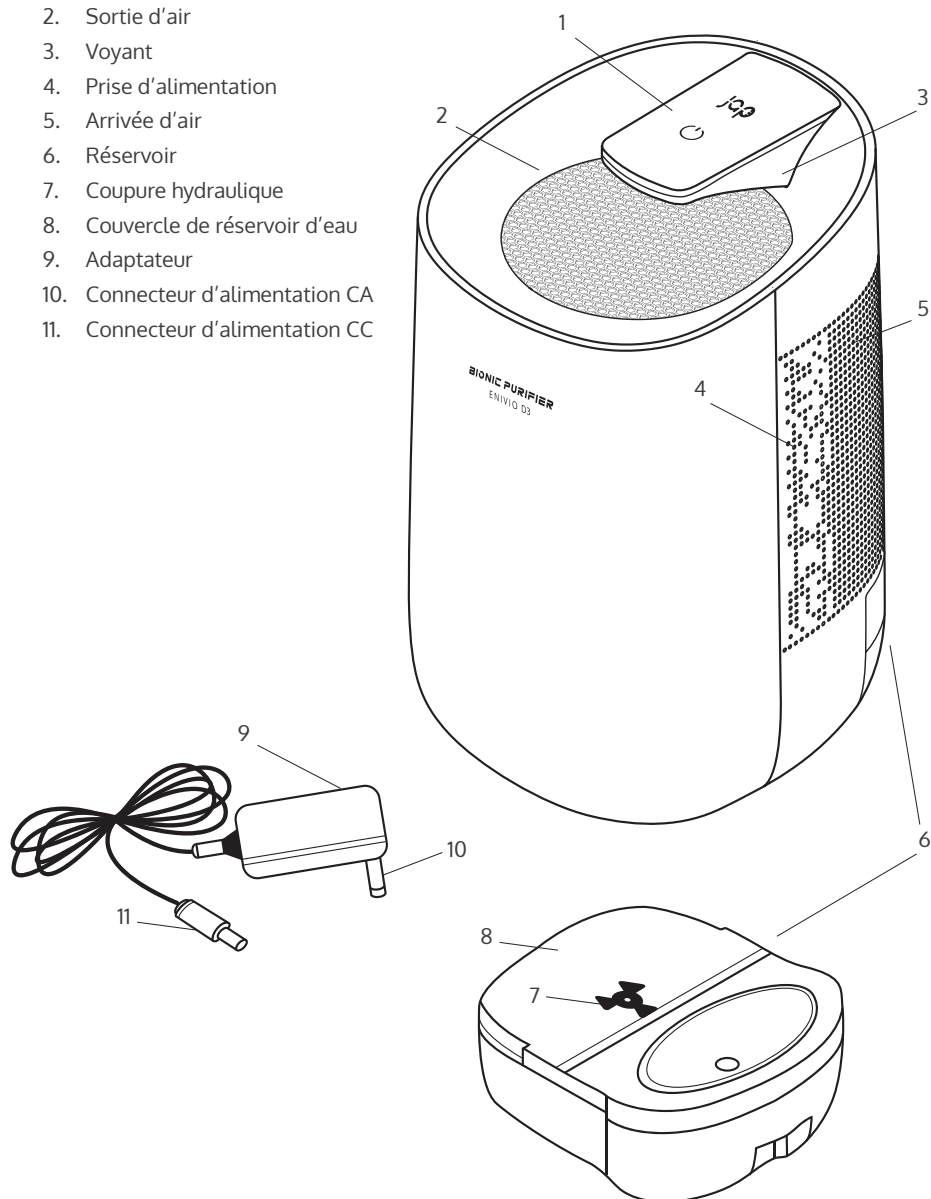



## Lire attentivement avant utilisation





---

Lisez attentivement les instructions et les consignes de sécurité. Vérifiez que le produit ne soit pas endommagé. Le cas échéant, contactez japroducts dès que possible.

## Utilisation

---

Avant d'utiliser cet appareil, veuillez l'assembler en suivant les instructions ci-dessous, étape par étape.

1. Insérez l'adaptateur dans l'appareil et la prise dans une prise murale adaptée.
2. Appuyez sur  pour allumer l'appareil. Appuyez à nouveau sur  pour éteindre l'appareil.
3. Appuyez et maintenez le bouton  pendant 3 secondes pour éteindre le voyant LED. Appuyez et maintenez le bouton  à nouveau pour allumer le voyant LED.
4. Cet appareil est équipé d'une fonction de dégivrage. Il détecte automatiquement le gel et arrête la déshumidification. Après le dégivrage, il continuera à déshumidifier.

## Vider le réservoir d'eau

---

**Note:** Le réservoir d'eau peut contenir jusqu'à 600 ml et a une capacité de fonctionnement de 300 ml par jour.

**Note:** Le voyant LED devient rouge lorsque le réservoir d'eau est plein. L'appareil s'éteindra automatiquement.

1. Débranchez le câble d'alimentation de l'appareil.
2. Évitez de faire pencher l'appareil et retirez délicatement le réservoir d'eau.
3. Enlevez le couvercle du réservoir d'eau.
4. Videz l'eau du réservoir d'eau.
5. Remettez le couvercle et remettez le réservoir d'eau dans l'appareil.

## Nettoyage

- Assurez-vous que l'appareil est bien éteint et que le câble d'alimentation est débranché de la source d'alimentation.
- Utilisez un chiffon doux et humide pour nettoyer le ventilateur. Nettoyez le bac à poussière avec de l'eau et séchez-le avant de l'utiliser.
- Retirez le réservoir d'eau et enlevez le couvercle pour le nettoyer.

## Caractéristiques techniques



Modèle : Bionic Purifier Enivio D3

Code produit : E-D3

Alimentation : DC9V 2.5A, 23W

Capacité du réservoir d'eau : 600ml

Capacité de fonctionnement : 300ml/jour

Températures ambiantes applicables : 5-50°C

Surface couverte : < 20m<sup>2</sup>

Fabriqué en Chine, conçu aux Pays-Bas.

## Traitement et destruction des appareils électriques



La directive européenne 2012/19/EU relative aux déchets d'équipements électriques et électroniques (DEEE), précise que les vieux appareils électroménagers ne doivent pas être jetés avec les déchets municipaux non triés. Les appareils usagés doivent être collectés séparément afin d'optimiser le taux de récupération et le recyclage des matériaux qui les composent et réduire l'impact sur la santé humaine et l'environnement. Le logo "poubelle barrée" figurant sur le produit vous rappelle l'obligation de vous débarrasser correctement de l'appareil. Les consommateurs doivent contacter les autorités locales ou le revendeur pour obtenir des informations concernant la démarche à suivre pour jeter correctement les vieux appareils et/ou piles.

## Service après-vente et garantie

---

Ce produit est sous garantie pendant 2 ans à compter de la date d'achat, une preuve d'achat est requise. Le produit doit être en parfait état et doit avoir suivi les directives données.

La garantie ne couvre pas les situations suivantes:

- Le produit a été utilisé à des fins autres que celles qui lui étaient destinées, mal utilisé, abîmé, exposé à l'humidité, immergé dans un liquide ou des substances corrosives, ainsi que tout autre défaut imputable au consommateur.
- Le produit a été désassemblé, modifié ou réparé par des personnes non autorisées par japroducts.
- Les défauts résultant de l'usure normale de ses pièces, due à l'utilisation.
- La garantie couvre tous les défauts de fabrication de votre appareil pendant 2 ans, conformément à la législation en vigueur, à l'exception des pièces consommables. En cas d'utilisation abusive, la garantie ne s'applique pas.

Si, à tout moment, vous détectez un problème avec votre produit ou si vous avez un doute quelconque, n'hésitez pas à contacter japroducts au +31 736447405.

## Tabella dei contenuti

---

Avvertenze e precauzioni di sicurezza	29
Componenti	30
Utilizzo	31
Svuotare il serbatoio dell'acqua	31
Pulizia e manutenzione	32
Specifiche tecniche	32
Smaltimento delle apparecchiature elettriche	32
Assistenza e garanzia	33

# Avvertenze e precauzioni di sicurezza

---

**Leggere attentamente queste istruzioni prima di utilizzare l'apparecchio.**

**Conserva questo manuale di istruzioni per un consulto futuro.**

- Prima di collegare la spina di alimentazione, verificare che la tensione corrisponda a quella della piastra sull'apparecchio.
- Prestare supervisione quando l'apparecchio viene utilizzato vicino ai bambini. I bambini non devono utilizzare questo apparecchio.
- Non lasciare mai incustodito l'apparecchio in funzione.
- Se la spina o il cavo di alimentazione è danneggiato, o l'apparecchio è difettoso, non cercare di ripararlo, ma contattare il nostro servizio tecnico.
- L'utilizzo di accessori non consigliati o non venduti dal produttore può provocare incendi, scosse elettriche o lesioni personali.
- Per evitare scosse elettriche, non far entrare acqua né qualsiasi altro liquido, né esporre le parti elettriche ad acqua, liquido o qualsiasi sostanza infiammabile.
- Assicurarsi che il cavo, spina o qualsiasi altra parte non mobile del dispositivo non venga immersa in acqua o in qualsiasi altro liquido.
- Non utilizzare l'apparecchio se il suo cavo, spina o altro è danneggiato.
- Assicurarsi che il cavo non si impigli o sia d'intralcio al passaggio durante l'uso.
- L'apparecchio non è destinato all'uso da parte di persone (compresi bambini) con ridotte capacità fisiche, sensoriali o mentali, o con mancanza di esperienza e conoscenza, a meno che non siano supervisionati o siano stati istruiti sull'uso dell'apparecchio da una persona responsabile della loro sicurezza.
- Evitare sostanze infiammabili intorno al dispositivo. Non operare vicino ad altri prodotti con profumi inclusi.
- Non posizionare il dispositivo vicino ai riscaldatori e ad altri apparecchi pericolosi.
- Non utilizzare all'aperto.
- Scollegare la presa quando non è in uso, prima di mettere o togliere le parti e prima di pulire.
- Durante il funzionamento, lasciare almeno 25 cm di spazio intorno al prodotto su ogni lato.
- Spegnerne immediatamente il dispositivo se presenta difetti o malfunzionamenti.
- Questo apparecchio è destinato solo per uso domestico.
- Conservare l'apparecchio in un luogo sicuro e asciutto quando non in uso.
- Assicurarsi che il serbatoio sia vuoto dopo ogni utilizzo.
- Non inserire dita o altri oggetti nell'ingresso o uscita dell'aria.

## Componenti

1. Pulsante ON/OFF
2. Uscita dell'aria
3. Indicatore
4. Presa di corrente
5. Ingresso dell'aria
6. Serbatoio dell'acqua
7. Interruzione idraulica
8. Copertura serbatoio dell'acqua
9. Adattatore
10. Connettore di alimentazione AC
11. Connettore di alimentazione DC

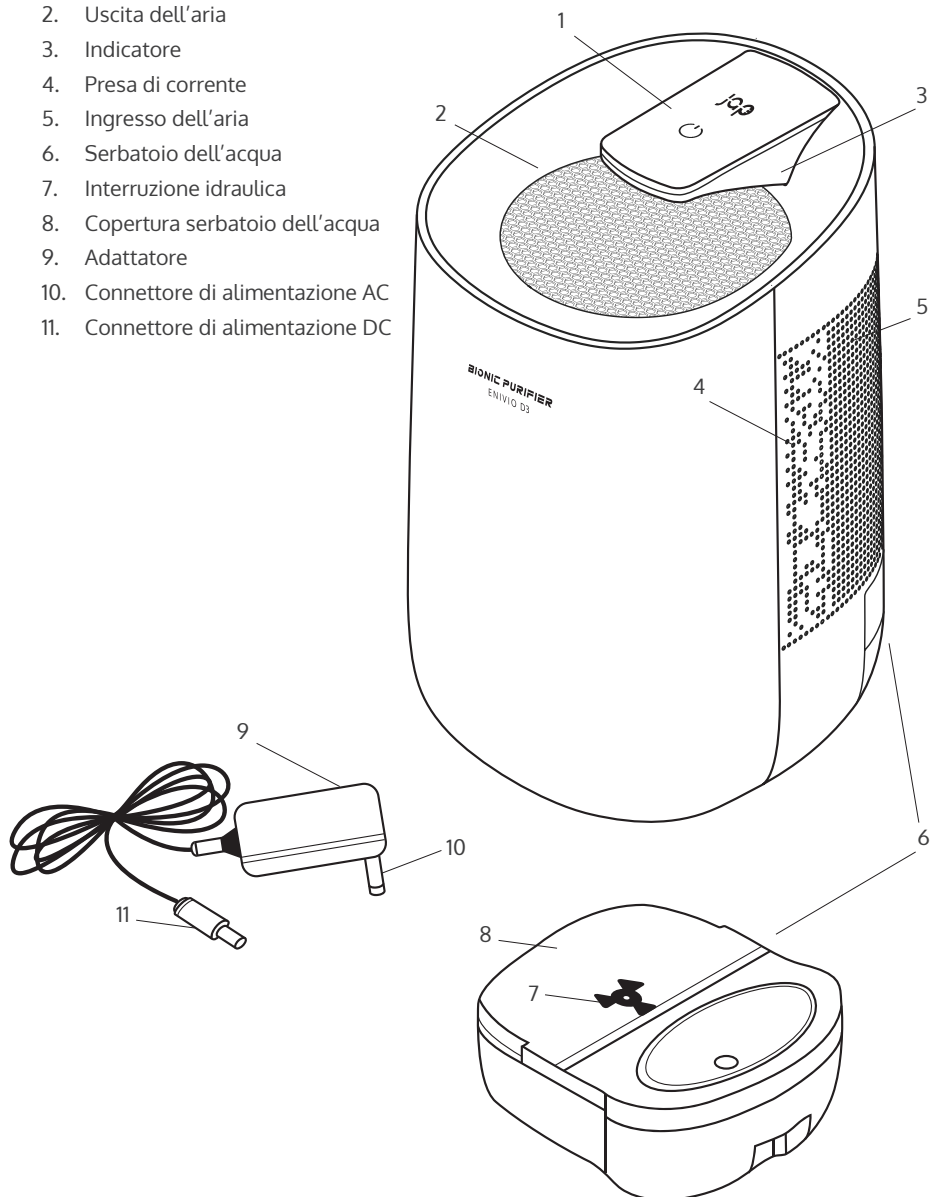





## Leggere prima dell'utilizzo

---

Leggere attentamente l'avvertenza e le precauzioni di sicurezza. Controllare il prodotto per eventuali danni visibili. Se presenti, contattare japroducts il più presto possibile.

## Utilizzo

---

1. Inserire l'adattatore nel dispositivo e la spina in una presa a muro adatta.
2. Premere  per accendere il dispositivo. Premere di nuovo  per spegnere il dispositivo.
3. Premere a lungo  per 3 secondi per spegnere l'indicatore LED. Premere a lungo  di nuovo per accendere l'indicatore LED.
4. Questo dispositivo è dotato di una funzione di sbrinamento. Rileva automaticamente il gelo e interrompe la deumidificazione. Dopo lo sbrinamento continuerà a deumidificare.

## Svuotare il serbatoio dell'acqua

---

**Nota:** Il serbatoio dell'acqua ha una capacità massima di 600 ml e una capacità di lavoro di 300 ml al giorno.

**Nota:** L'indicatore LED diventerà rosso quando il serbatoio dell'acqua è pieno. Il dispositivo si spegnerà automaticamente.

1. Disconnettere il cavo di alimentazione dall'unità.
2. Evitare che si inclini e tirare fuori con cautela il serbatoio dell'acqua.
3. Rimuovere il coperchio del serbatoio dell'acqua.
4. Svuotare l'acqua.
5. Rimettere il coperchio e reinsertire il serbatoio dell'acqua nel dispositivo.

## Pulizia e manutenzione

- Assicurarsi che il dispositivo sia spento e che il cavo di alimentazione sia disconnesso dall'alimentatore.
- Utilizzare un panno pulito, morbido e inumidito per pulire l'aspirapolvere. Lavare il serbatoio della polvere e asciugarlo prima dell'utilizzo.
- Tirare fuori il serbatoio dell'acqua e rimuovere il coperchio per pulire il serbatoio dell'acqua.

## Specifiche tecniche



Modello: Bionic Purifier Enivio D3

Riferimento di prodotto: E-D3

Alimentazione: DC9V 2.5A, 23W

Capacità serbatoio dell'acqua: 600 ml

Capacità di lavoro: 300 ml al giorno

Temperature esterne di funzionamento: 5-50° C

Area di copertura: < 20m<sup>2</sup>

Made in China, Disegnato in Olanda.

## Smaltimento degli apparecchi elettrici



La direttiva Europea 2012/19/EU riguardo Waste Electrical and Electronic Equipment (WEEE) specifica che i rifiuti di apparecchiature elettriche ed elettroniche non devono essere gettate tra i rifiuti generici. Bensì, devono essere smaltiti separatamente con lo scopo di ottimizzarne il recupero e il riciclaggio dei materiali contenuti e ridurre l'impatto ambientale sulla salute umana. Il simbolo contrassegnato con il contenitore dei rifiuti ricorda di smaltire il prodotto correttamente. I consumatori devono contattare le rispettive autorità locali o rivenditori per informazioni riguardo il corretto smaltimento degli apparecchi obsoleti e/o delle loro batterie.



## Assistenza e garanzia

---

Questo prodotto è in garanzia per 2 anni dalla data di acquisto. È richiesta la prova di acquisto. Il prodotto deve essere in perfette condizioni fisiche e deve aver seguito le linee guida fornite.

La garanzia non coprirà le situazioni seguenti:

- Il prodotto è stato utilizzato per scopi diversi da quelli a esso destinati, maltrattato, percosso, esposto all'umidità, immerso in sostanze liquide o corrosive, nonché qualsiasi altro difetto imputabile al cliente.
- Il prodotto è stato smontato, modificato o riparato da persone non autorizzate da japroducts.
- Difetti derivanti dalla normale usura delle sue parti, dovuta all'utilizzo.
- Il servizio di garanzia copre tutti i difetti di fabbricazione del tuo apparecchio per 2 anni, in base alla legislazione vigente, ad eccezione delle parti consumabili. In caso di uso improprio, la garanzia non verrà applicata.

Se riscontri un problema con il tuo prodotto o hai dei dubbi, non esitare a contattare japroducts al numero +31 736447405.

## Tabla de contenidos

---

Advertencia y precauciones de seguridad	35
Componentes	36
Uso	37
Vaciar el depósito de agua	37
Mantenimiento	38
Especificaciones técnicas	38
Eliminación de aparatos eléctricos	38
Soporte y garantía	39

# Advertencia y precauciones de seguridad

Lea atentamente estas instrucciones antes de utilizar el aparato.

Conserve este manual de instrucciones para uso futuro.

Antes de conectar el enchufe de alimentación, compruebe que su voltaje corresponda con la placa de características del aparato.

- Es necesaria la supervisión cuando se utiliza cualquier aparato cerca de niños. Los niños no deben usar este aparato.
- Nunca deje que el aparato funcione sin vigilancia.
- Si el enchufe o el cable de alimentación está dañado o el aparato está defectuoso, no intente repararlo, póngase en contacto con nuestro servicio técnico.
- El uso de accesorios no recomendados o vendidos por el fabricante puede provocar incendios, descargas eléctricas o lesiones personales.
- Para evitar descargas eléctricas, no permita que entre agua ni ningún otro líquido, ni exponga las partes eléctricas al agua, líquidos o cualquier sustancia inflamable.
- Asegúrese de que el cable, el enchufe o cualquier otra parte no extraíble del dispositivo no se sumerja en agua ni en ningún otro líquido.
- No utilice el aparato si el cable, enchufe o cualquier otro elemento está dañado.
- Asegúrese de que el cable no se enrede ni estorbe durante el uso.
- El aparato no está diseñado para ser utilizado por personas (incluidos niños) con capacidades físicas, sensoriales o mentales reducidas, o con falta de experiencia y conocimiento, a menos que estén supervisados o que hayan recibido instrucciones sobre el uso del aparato por una persona responsable de su la seguridad.
- Evite las sustancias inflamables alrededor del dispositivo. No lo haga funcionar cerca de otros productos con olores.
- No coloque el dispositivo cerca de calentadores y otros materiales peligrosos.
- No lo use al aire libre.
- Saque el enchufe del tomacorriente cuando no esté en uso, antes de poner o quitar piezas y antes de limpiarlo.
- Durante el funcionamiento, deje al menos 25 cm de espacio de cada lado del aparato.
- Apague inmediatamente el dispositivo por defecto o mal funcionamiento.
- Este aparato está diseñado para uso doméstico únicamente.
- Guarde el aparato en un lugar seguro y seco cuando no esté en uso.
- Asegúrese de que el tanque esté vacío después de cada uso.
- No introduzca los dedos ni otros objetos en la entrada o salida de aire.

## Componentes

1. Botón de encendido / apagado
2. Salida de aire
3. Indicador
4. Toma de corriente
5. Entrada de aire
6. Tanque de agua
7. Corte hidráulico
8. Tapa del depósito de agua
9. Adaptador
10. Conector de alimentación de CA
11. Conector de alimentación de CC

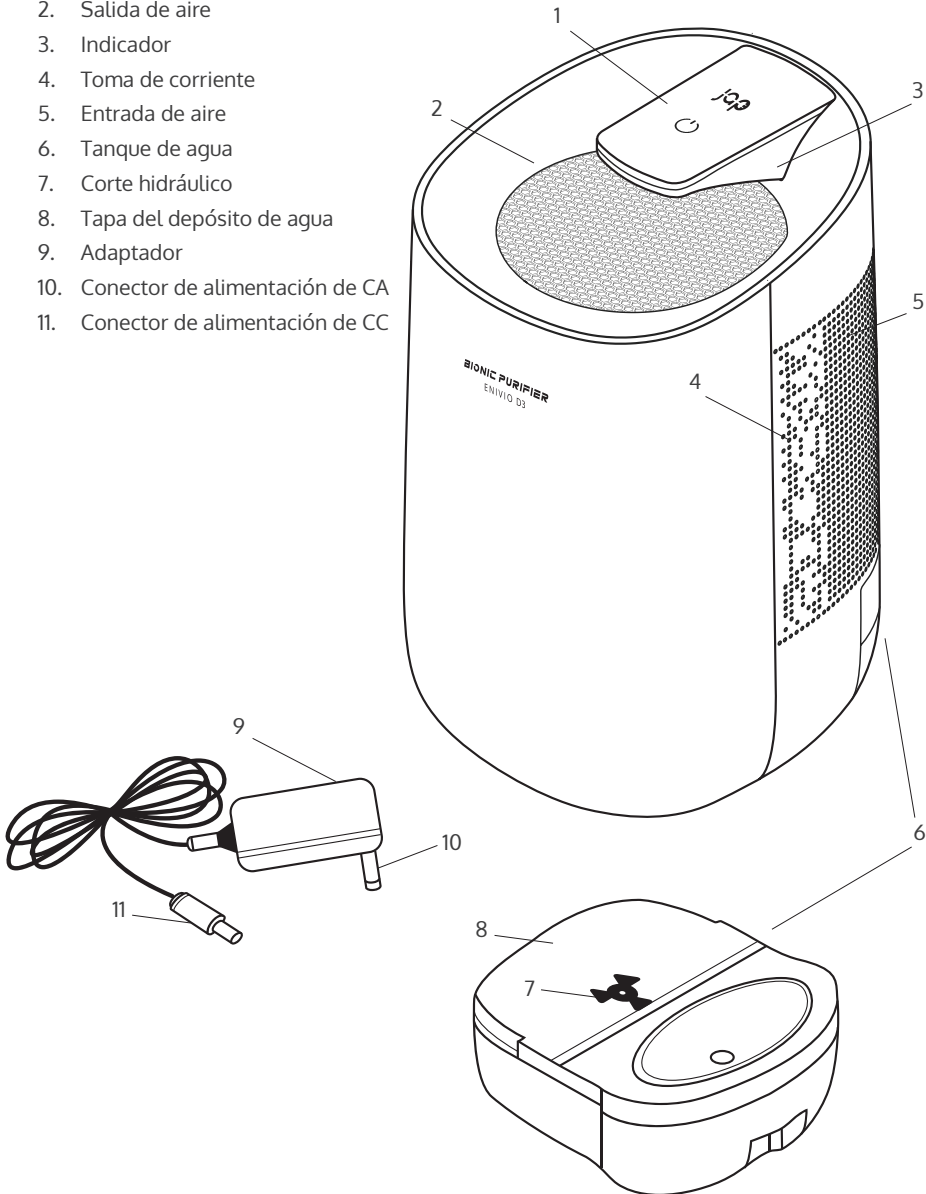





## Leer antes de usar

---

Lea atentamente la advertencia y las precauciones de seguridad. Compruebe que el producto no presente daños visibles. Si tiene alguno, póngase en contacto con japroducts lo antes posible.

## Uso

---

1. Inserte el adaptador en el dispositivo y el enchufe en un toma de corriente de pared adecuado.
2. Presione el  para encender el dispositivo. Presione el  nuevamente para apagar el dispositivo.
3. Mantenga pulsado el  durante 3 segundos para apagar el indicador LED. Mantenga pulsado el  de nuevo para encender el indicador LED.
4. Este dispositivo está equipado con una función de descongelado. Detectará automáticamente la escarcha y dejará de deshumidificar. Después de descongelar, seguirá deshumidificando..

## Vaciar el depósito de agua

---

**Nota:** El tanque de agua tiene una capacidad máxima de 600 ml y una capacidad de trabajo de 300 ml por día.

**Nota:** El indicador LED se volverá rojo una vez que el tanque de agua esté lleno. El dispositivo se apagará automáticamente..

1. Desconecte el cable de alimentación de la unidad.
2. Evite inclinar y deslice con cuidado el depósito de agua.
3. Quite la tapa del tanque de agua.
4. Vierta el agua.
5. Vuelva a colocar la tapa y deslice el tanque de agua nuevamente en el dispositivo.

## Mantenimiento

- Asegúrese de que el dispositivo esté apagado y que el cable de alimentación esté desconectado de la fuente de alimentación.
- Utilice un paño limpio y suave humedecido para limpiar la aspiradora. Elimine el polvo del depósito con agua y séquelo antes de usarlo.
- Deslice el tanque de agua hacia afuera y quite la tapa para limpiar el tanque de agua..

## Especificaciones técnicas



Modelo: Purificador Biónico Enivio D3

Referencia producto: E-D3

Fuente de alimentación: DC9V 2.5A, 23W

Capacidad del tanque de agua: 600 ML

Capacidad de trabajo: 300 ml / día.

Temperaturas ambiente aplicables: 5-50 ° C

Área de cobertura: < 20m<sup>2</sup>

Fabricado en China, diseñado en los Países Bajos.

## Eliminación de aparatos eléctricos



La directiva europea 2012/19 / EU sobre residuos de aparatos eléctricos y electrónicos (WEEE, por sus siglas en inglés), especifica que los aparatos eléctricos domésticos viejos no deben desecharse con los residuos municipales normales sin clasificar. Los electrodomésticos viejos deben recolectarse por separado, con el fin de optimizar la recuperación y el reciclaje de los materiales que contienen y reducir el impacto en la salud humana y el medio ambiente. El símbolo de "papelera con ruedas" tachado en el producto le recuerda su obligación de desechar el aparato correctamente. Los consumidores deben ponerse en contacto con las autoridades locales o el minorista para obtener información sobre la eliminación correcta de electrodomésticos viejos y / o sus baterías.

## Soporte y garantía

---

Este producto tiene una garantía de 2 años a partir de la fecha de compra, se requiere prueba de compra. El producto debe estar en perfectas condiciones físicas y haber seguido las pautas dadas.

La garantía no cubrirá las siguientes situaciones:

- El producto ha sido utilizado para fines distintos a los previstos, ha sido mal utilizado, golpeado, expuesto a humedad, sumergido en sustancias líquidas o corrosivas, así como cualquier otra avería imputable al cliente.
- El producto ha sido desmontado, modificado o reparado por personas no autorizadas por japroducts.
- Averías derivadas del desgaste normal de sus piezas, por el uso.
- El servicio de garantía cubre todos los defectos de fabricación de su electrodoméstico durante 2 años, en base a la legislación vigente, excepto los componentes perecederos. En caso de mal uso, la garantía queda inválida.

Si en algún momento detecta algún problema con su producto o tiene alguna duda, no dude en contactarse con japroducts al +31 736447405.

## Innehållsförteckning

---

Varning och säkerhet försiktighet	41
Komponenter	42
Användning	43
Tömning av vattentank	43
Rengöring och underhåll	44
Tekniska specifikationer	44
Kassering av elektriska apparater	44
Support och garanti	45



## Varning och säkerhetsföreskrifter

---

Läs noga igenom dessa anvisningar innan du använder apparaten. Förvara denna instruktionsbok för framtida bruk.

- Innan du ansluter strömkontakten, kontrollera att din spänning motsvarar märkplåten på apparaten.
- Tillsyn är nödvändig när en apparat används i närheten av barn. Barn bör inte använda denna apparat.
- Lämna aldrig apparaten utan uppsikt när den används.
- Om kontakten eller nätsladden är skadad, eller apparaten är defekt, försök inte reparera den, utan kontakta vår tekniska service.
- Användning av tillbehör som inte rekommenderas eller säljs av tillverkaren kan leda till brand, elektriska stötar eller personskador.
- För att undvika elektriska stötar, ha inte vatten eller någon annan vätska nära apparaten, och utsätta inte de elektriska delarna för vatten, vätska eller något brandfarligt ämne.
- Se till att sladden, kontakten eller någon annan fast del av enheten inte sänkas ner i vatten eller någon annan vätska.
- Använd inte apparaten om dess sladd, kontakt eller något annat är skadat på apparaten.
- Se till att kabeln inte blir intrasslad eller ligger i vägen under användning.
- Apparaten är inte avsedd att användas av personer (inklusive barn) med nedsatt fysisk, sensorisk eller mental förmåga, eller bristande erfarenhet och kunskap, såvida de inte övervakas eller har fått instruktioner om användning av apparaten av en person som ansvarar för deras säkerhet.
- Undvik brandfarliga ämnen runt apparaten. Använd inte nära andra produkter med lukt.
- Placera inte enheten nära värmeaggregat och andra farliga material.
- Använd inte utomhus
- Koppla ur kontakten när den inte används, innan du sätter på eller tar av delar, och före rengöring.
- Under drift, lämna minst 25cm utrymme runt om produkten och på varje sida.
- Stäng omedelbart av apparaten vid defekt eller funktionsfel.
- Denna apparat är endast avsedd för hushållsbruk.
- Förvara apparaten på en säker och torr plats när den inte används.
- Kontrollera att tanken är tom efter varje användning.
- Stick inte in fingrar eller andra föremål i luftinloppet eller utloppet.

## Komponenter

1. På/av-knapp
2. Luftutlopp
3. Indikator
4. Eluttag
5. Luftinlopp
6. Vattentank
7. Hydraulisk avskurning
8. Vattentankslock
9. Adapter
10. Växelströmsanslutning
11. Likströmsanslutning

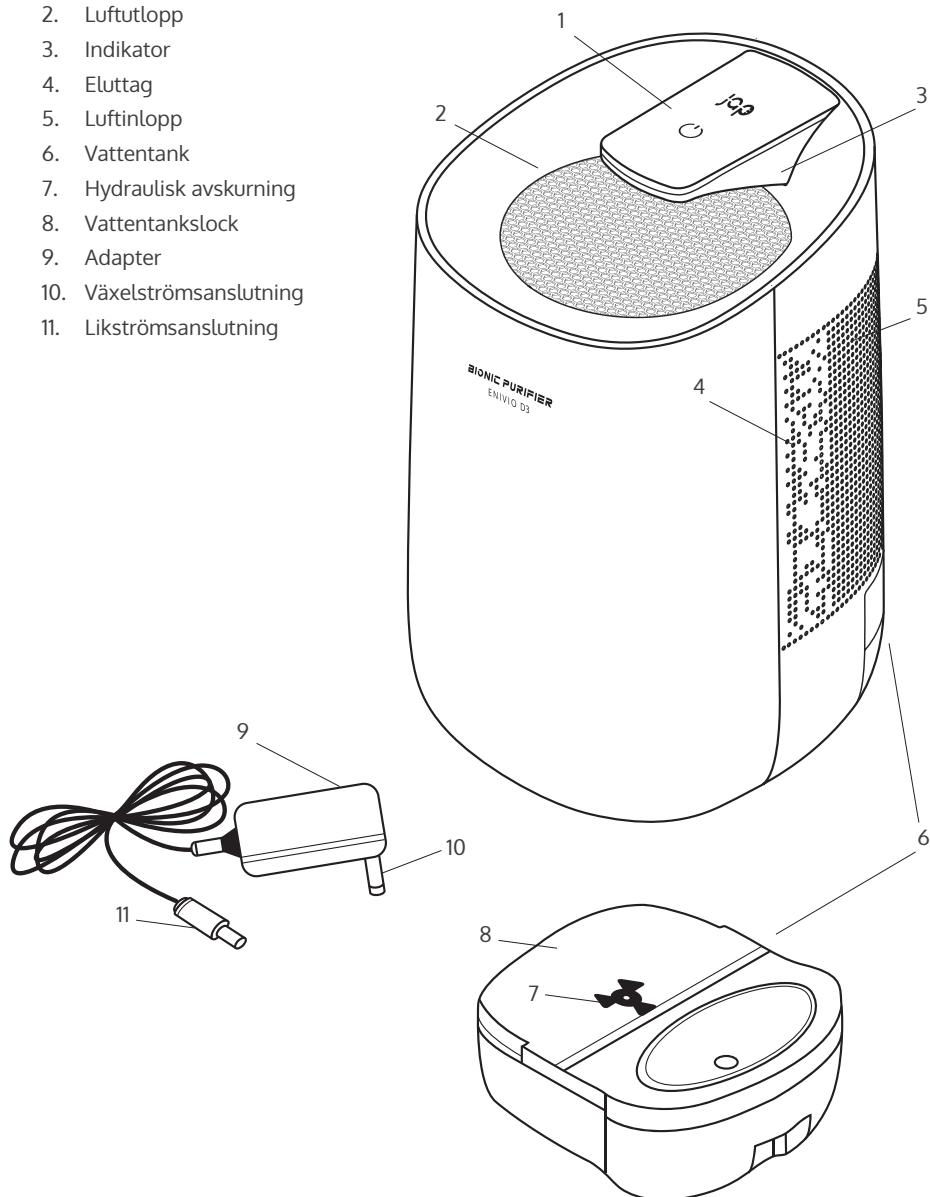





## Läs före användning

---

Läs noggrant igenom varnings- och säkerhetsföreskrifter. Kontrollera produkten för eventuella synliga skador. Om skadad, kontakta japprodukter så snart som möjligt.

## Användning

---

1. Sätt in adaptern i apparaten och kontakten i en lämplig väggkontakt.
2. Tryck  för att slå på apparaten. Tryck  igen för att stänga av apparaten.
3. Tryck och håll  i 3 sekunder för att stänga av LED-indikatorn. Tryck och håll  igen för att slå på LED-indikatorn.
4. Denna apparat är utrustad med en avfrostningsfunktion. Den kommer automatiskt att upptäcka frost och sluta avfukta. Efter avfrostning kommer den att fortsätta att avfukta.

## Tömning av vattentank

---

**Observera:** Vattentanken har en maximal kapacitet på 600ml och en arbetskapacitet på 300ml per dag.

**Observera:** LED-indikatorn blir röd när vattentanken är full. Apparaten stängs av automatiskt.

1. Koppla bort strömkabeln från enheten.
2. Undvik att luta och glid försiktigt ut vattentanken.
3. Ta bort locket på vattentanken.
4. Håll ut vattnet.
5. Placera tillbaka locket och skjut tillbaka vattenbehållaren i apparaten.

## Rengöring och underhåll

- Se till att enheten är avstängd och strömkabeln är bortkopplad från strömkällan.
- Använd en mjuk, fuktad ren trasa för att rengöra vakuumet. Tvätta damm tanken med vatten och torka innan du använder igen.
- Skjut ut vattentanken och ta bort locket för att rengöra vattenbehållaren.

## Tekniska specifikationer



Modell: Bionic Purifier Envivio D3

Produktreferens: E-D3

Strömförsörjning: DC9V 2.5A, 23W

Vattentankskapacitet: 600ML

Arbetsförmåga: 300ml/dag

Tillämpliga omgivningstemperaturer: 5-50°C

Täckningsområde: < 20m<sup>2</sup>

Tillverkad i Kina, Designad i Nederländerna.

## Kassering av elektriska apparater



I det europeiska direktivet 2012/19/EU om avfall av elektriska och elektroniska produkter (WEEE), specificeras att gamla elektriska hushållsapparater inte får kasseras med det normala sorterade kommunala avfallet. Gamla apparater måste samlas in separat, för att optimera återvinningen av de material de innehåller, och minska påverkan på människors hälsa och miljön. Symbolen med "sopkorg" som är överkorsad på produkten påminner dig om din skyldighet att kassera apparaten på rätt sätt. Konsumenterna måste kontakta sina lokala myndigheter eller återförsäljare för information om korrekt bortskaffande av gamla apparater och/eller deras batterier.

## Support och garanti

---

Denna produkt är under garanti i 2 år från inköpsdatumet. Bevis på inköp krävs. Produkten måste vara i perfekt fysisk skick och har följt givna riktlinjer.

Garantin kommer inte att täcka följande situationer:

- Produkten har använts för andra ändamål än de som den är avsedd för, missbrukas, slagits, utsatts för fukt, nedsänkts i flytande eller frätande ämnen, samt varje annat fel som är orsakade av kunden.
- Produkten har demonterats, modifierats, eller reparerats av personer som inte godkänts av Jap Products.
- Fel som härrör från normalt slitage på dess delar, på grund av användning.
- Garantiservicen täcker varje tillverkningsfel av din apparat under 2 år, baserat på gällande lagstiftning, förutom förbrukningsdelar. Vid felanvändning gäller inte garantin.

Om du vid något tillfälle upptäcker något problem med din produkt eller har några tvivel, kontakta vänligen Jap Products på +31 736447405.

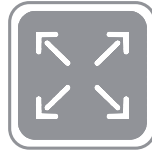



Bionic Purifier Enivio D3  
Product reference: E-D3  
Power supply: DC9V 2.5A, 23W

Made in China - Designed in the Netherlands  
[www.japroducts.nl](http://www.japroducts.nl)



***BIONIC PURIFIER***

ENIVIO D3



Bionic Purifier Enivio D3  
Product reference: E-D3  
Power supply: DC9V 2.5A, 23W

Made in China - Designed in the Netherlands  
[www.japroducts.nl](http://www.japroducts.nl)