

Strex Instruction Manual SP181/SP241

1

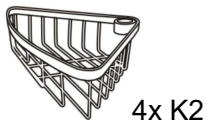
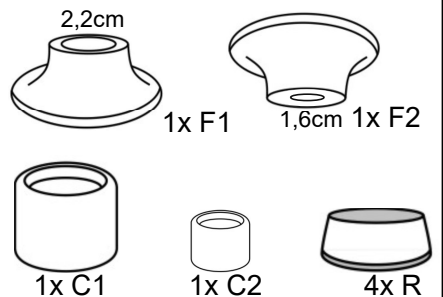
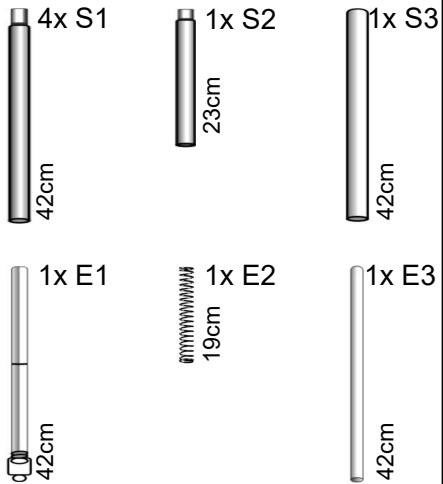

4x K2

Please refer to the backside of this booklet to find out how many and which rods (S) you need for your perfect height. Place the silicone foot (F1) on the lower end of the first rod (S) and put also your other rods on top of it.

Nederlands:

Bekijk de achterkant van de handleiding om te zien hoeveel stangen (S) je precies nodig hebt voor de door jou gewenste hoogte van het rek. Plaats het siliconen voetje (F1) op het begin van de eerste stang (S). Plaats vervolgens de resterende stangen bovenop de eerste stang.

2

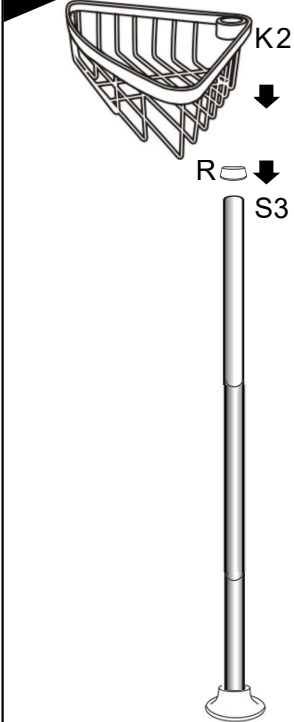

Put the silicone ring (R) over the rod (S) and position it at the height at which you want the basket (K) at. Place the basket (K) over the ring (R). Repeat this with the other baskets. Baskets can only be attached to S-rods, not E-rods.

Nederlands:

Plaats de siliconen ring (R) over de stang (S) en verplaats de ring naar de hoogte waar je het bakje (K2) wilt hebben. Plaats het bakje (K2) over de ring (R). Herhaal deze stappen voor het aantal bakjes dat je op de stang wilt monteren.

Bakjes kunnen alleen geplaatst worden op S-stangen. Bakjes kunnen niet geplaatst worden op E-stangen.

3

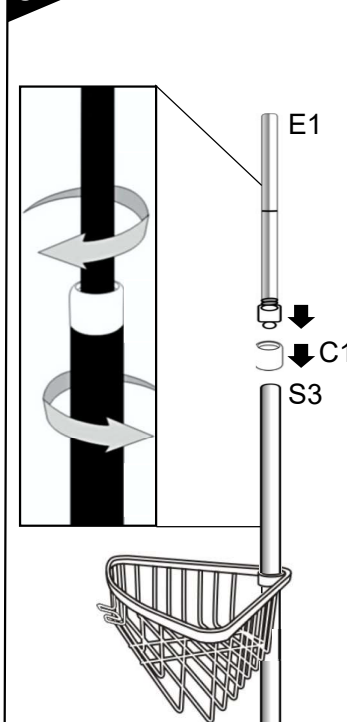

Push the cap (C1) over the top of the rod (S3). This rod (S3) is always the uppermost S-rod. Insert the rod (E1) into the rod (S3) and rotate it until it is firmly seated in the rod (S3). To change the height afterwards, you can tighten the rod (E1) to the desired height. Hereby, the notch on the rod (E1) should not be visible, respectively not be outside the rod (S3).

Nederlands:

Druk de dop (C1) over de bovenkant van de stang (S3). Deze stang (S3) is *altijd* de bovenste S-stang. Plaats de stang (E1) in de stang (S3) en draai deze tot de stang stevig in de andere stang zit (S3). Om achteraf de hoogte aan te passen, kun je stang (E1) aandraaien tot de gewenste hoogte. Hierbij moet het kopje van stang E1 niet zichtbaar worden en de buitenkant van de stang (S3) ook niet.

4

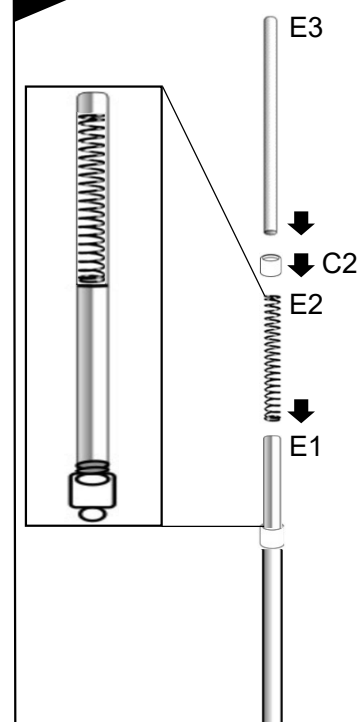

Insert the spiral spring (E2) into the rod (E1), if it is not already inside. Put the cap (C2) over the top of the rod (E1). Now insert the rod (E3) into the rod (E1). The height can also be finely adjusted by pressing on the spiral spring (E2). You can achieve the best grip by tensioning the spiral spring (E2) to a depth of approx. 5cm.

Nederlands:

Stop de veer (E2) in de stang (E1), als deze niet al in de stang zit. Stop nu de dop (C2) op de bovenkant van de stang (E1). Plaats nu de stang (E3) in de stang (E1). De hoogte kan nauwkeurig worden aangepast door druk uit te oefenen op de veer (E2). Voor een optimale grip is het belangrijk dat de veer (E2) circa 5CM diep zit.

5

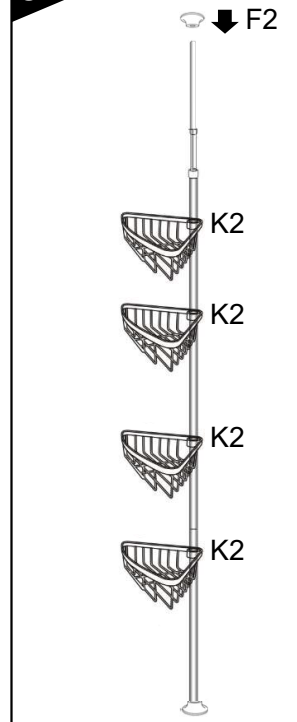

You can now place the silicone head (F2) on the top of the rod (E3) and mount the rack. The easiest way is to first position the upper end of the rod on the ceiling and then, by pressing on the spiral spring, place the lower end of the rod on the floor.

Nederlands:

Je kunt nu de siliconen dop (F2) op de bovenkant van de stang (E3) plaatsen. Hierna kun je het doucherek op de gewenste plek plaatsen. De beste manier is om eerst de bovenkant tegen het plafond aan te drukken, en hierna de onderkant met het veerstuk vast te zetten op de vloer.



SCAN ME

Bekijk hier de montagevideo:

www.support.strex.nl/files/sp181/montage.mp4

Your ceiling height is:
Jouw plafond hoogte is:

then use the following rods:
Gebruik dan de volgende onderdelen:

70 - 87cm
27,6 - 34,3in



88 - 107cm
34,4 - 42,2in

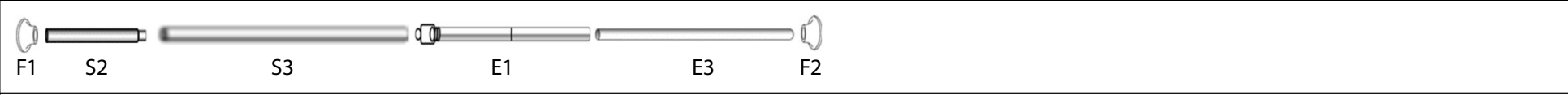

108 - 125cm
42,3 - 49,2in

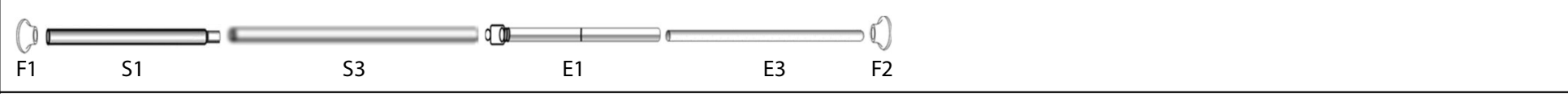

126 - 144cm
49,3 - 56,7in

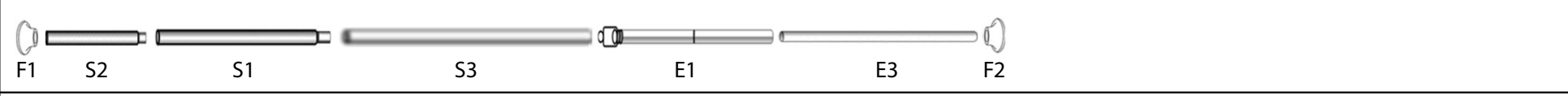

145 - 162cm
56,8 - 63,8in

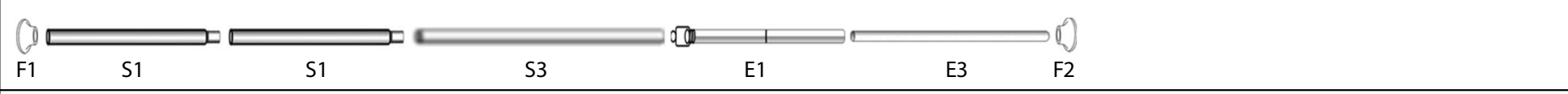

163 - 181cm
63,9 - 71,3in

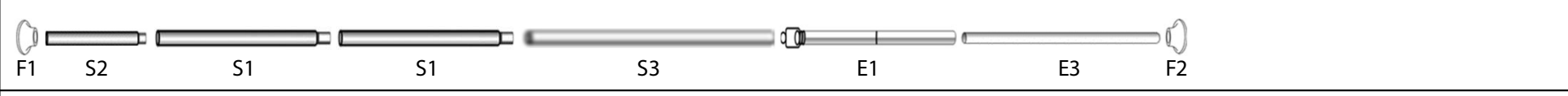

182 - 199cm
71,4 - 78,4in

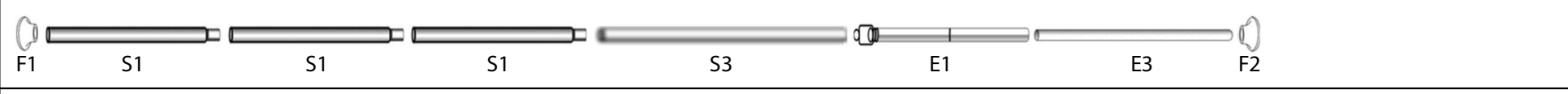

200 - 218cm
78,5 - 85,9in

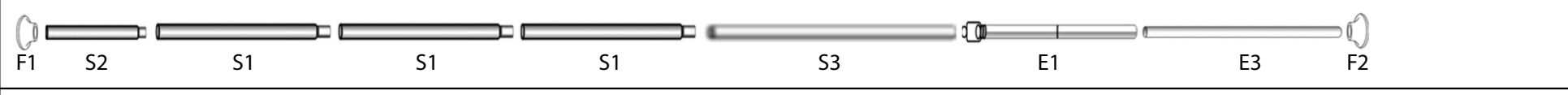

219 - 236cm
86 - 93in

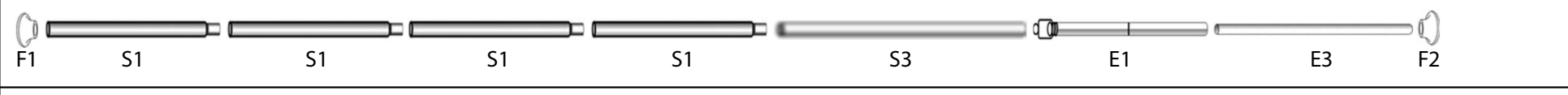

237 - 275cm
93,1 - 108,3in

