

STREX

CAR STEREO 1-DIN

User manual SP18

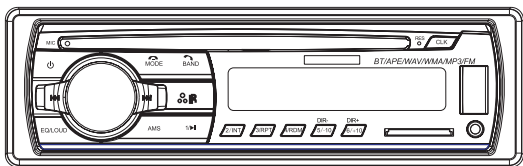

Thanks for choosing Strex! Read the manual carefully for correct and safe operation of the product. Always follow these instructions for safe usage.

If you have any questions about the product or encounter problems, you can contact us by email: info@strex.nl

English

Nederlands

INHOUDSOPGAVE - TABLE OF CONTENTS

OVER	4
BEOOGD GEBRUIK	5
VERPAKKINGSINHOUD	5
UITPAKKEN	5
TECHNISCHE DATA	7
AFMETINGEN	8
INTERFACES	8
PRODUCT ONDERDELEN	9
Vooraanzicht	9
ACHTERAANZICHT	10
Achteraanzicht	10
PRODUCT AANSLUITING	11
BEDIENINGSINSTRUCTIES	12
AFSTANDBEDIENING	14
Algemene Informatie	14
Gebruiksaanwijzing	14
BLUETOOTH	15
Een Bluetooth-Verbinding Maken	15
Handsfree Bellen via Bluetooth	15
GEHEUGEN FUNCTIE	15
VEILIGHEIDSINSTRUCTIES	16
Algemene Apparaat Veiligheid	16
Personen & Gebruik	17
Elektronica	17
Hitte & Koeling	17
Water	18
Batterij Veiligheid	18
Veiligheid Tijdens de Installatie	19
Veiligheid Tijdens het Rijden	19
Vermijd het Leeglopen van de Autobatterij	20
SCHOONMAKEN	20
ONDERHOUD & SERVICE	20
OPSLAG & TRANSPORT	21
AFVALVERWERKING & RECYCLAGE	21
Verwijdering van het Product	21
Verwijdering van de Batterij	22
Verwijdering van het Verpakkingsmateriaal	22
GARANTIE & AANSPRAKELIJKHEID	23

ABOUT	24
INTENDED USE	25
PACKAGE CONTENTS	25
UNPACKING	25
TECHNICAL DATA	27
DIMENSIONS	28
INTERFACES	28
PRODUCT PARTS	29
Front View	29
BACK VIEW	30
Back View	30
PRODUCT CONNECTION	31
OPERATING INSTRUCTIONS	32
REMOTE CONTROLLER	34
General Information	34
Operating Instructions	34
BLUETOOTH	35
Making a Bluetooth Connection	35
Bluetooth Hands-free Calls	35
MEMORY FUNCTION	35
SAFETY INSTRUCTIONS	36
General Device Safety	36
Persons & Use	37
Electronics	37
Heat & Cooling	37
Water	38
Battery Safety	38
Safety During Installation	39
Safety While Driving	39
Avoid Car Battery Drain	40
CLEANING	40
MAINTENANCE & SERVICE	40
STORAGE & TRANSPORT	41
DISPOSAL & RECYCLING	41
Device Disposal	41
Battery Disposal	42
Packing Material Disposal	42
WARRANTY & LIABILITY	43



WAARSCHUWING:

Deze handleiding hoort bij de **STREX** Autoradio en bevat belangrijke informatie over de installatie, veiligheid en het gebruik. Lees de handleiding zorgvuldig door en volg de instructies en waarschuwingen om te zorgen voor je eigen veiligheid en de veiligheid van anderen.

Bewaar de handleiding voor verder gebruik. Zorg ervoor dat je deze handleiding bijsluit wanneer je dit product doorgeeft aan derden. De afbeeldingen in de handleiding zijn alleen ter illustratie en kunnen lichtjes afwijken van het product. Gebruik het werkelijke product als referentie.

OVER

Bedankt voor het kiezen van een **STREX** product. Om een juist en veilig gebruik van het product te garanderen, dien je de handleiding voor gebruik zorgvuldig te lezen. Volg altijd de instructies om schade of letsel te voorkomen.

Ons product voldoet aan de volgende wettelijke nationale, internationale en Europese eisen:

Verklaring van overeenstemming: Wij, de fabrikant/importeur, verklaren op eigen verantwoordelijkheid dat dit product voldoet aan de essentiële eisen en andere relevante bepalingen van de vereiste richtlijnen die op dit product van toepassing kunnen zijn.



- **CE Certificaat:** De CE-markering (een acroniem voor het Franse "Conformite Europeenne") bevestigt dat een product voldoet aan de EU-eisen op het gebied van gezondheid, veiligheid en milieu, die de veiligheid van de consument garanderen.
- **Conform RoHS:** De RoHS-richtlijn 2015/863/EU (van het Engelse Restriction of Hazardous Substances - beperking van gevaarlijke stoffen), is een EU-richtlijn met als doel het gebruik van bepaalde gevaarlijke stoffen in elektrische en elektronische apparatuur te beperken. Iedere lidstaat van de EU moet een eigen wet aannemen om deze richtlijn in te voeren. Als een product RoHS-gecertificeerd is, bevestigt dit dat het aandeel gevaarlijke of moeilijk te verwijderen stoffen beperkt is tot het maximaal toegestane.

Heb je vragen, opmerkingen of problemen bij het gebruik van het product, neem dan contact met ons op via email: info@strex.nl.

Wij wensen je veel plezier met je aankoop!

BEOOGD GEBRUIK

De **STREX** Autoradio is het centrale onderdeel van een geluidswaergavesysteem dat is ontworpen voor installatie in een voertuig, meestal een auto, maar het kan ook worden gebruikt aan boord van touringcars, vrachtwagens, boten, bouw- of landbouwmachines, caravans, enz. Het is een 1-DIN formaat radio-ontvanger, met enkele extra functies en op afstand te bedienen. Er zijn geen andere toepassingen voor dit product.

Gebruik de Autoradio alleen zoals beschreven is in deze handleiding. Elk ander gebruik wordt als oneigenlijk beschouwd en kan leiden tot persoonlijk letsel of materiële schade. STREX is niet aansprakelijk voor schade of letsel die het gevolg is van oneigenlijk of onzorgvuldig gebruik.

VERPAKKINGSINHOUD

De volgende componenten zijn bij de levering inbegrepen:

- Autoradio: 1 stuk
- Voedingskabel: 1 stuk
- Luidsprekerkabel: 1 stuk
- Afstandsbediening: 1 stuk (de batterij is inbegrepen)
- Installatiegereedschapset: 2 stuks demonteersleutels
- Handleiding: 1 stuk

UITPAKKEN

Haal alles uit de verpakking en controleer op beschadigingen. Als dit het geval is, gebruik of installeer de Autoradio dan niet. Wees zeer voorzichtig bij het openen van de verpakking om schade aan het product te voorkomen.

Vergelijk alle onderdelen met de verpakkingzinhoud. Mis je een onderdeel, of je hebt een beschadigd onderdeel, neem dan contact met ons op via email: info@strex.nl

Laat het verpakkingsmateriaal of de batterij van de afstandsbediening niet achteloos rondslingeren. Het kan gevaarlijk speelgoed worden voor kinderen. Gooi het verpakkingsmateriaal pas weg als de Autoradio geïnstalleerd is en werkt.



WAARSCHUWING: PLASTIC ZAKKEN.

Houd plastic zakken en folies uit de buurt van baby's en kinderen om verstikkingsgevaar te voorkomen!
Dunne folies kunnen aan de neus en mond blijven plakken en de ademhaling belemmeren.



WAARSCHUWING: KLEINE ONDERDELEN.

Bevat kleine onderdelen, niet geschikt voor kinderen onder de 3 jaar of personen die de neiging hebben niet-eetbare voorwerpen in de mond te stoppen.

Kleine onderdelen kunnen worden ingeslikt of vast komen te zitten in de luchtpijp en verstikkingsgevaar opleveren. Als algemene richtlijn geldt dat verstikkingsgevaar alles is met kleine onderdelen met een diameter van minder dan 31 mm en een lengte van 57 mm.



WAARSCHUWING: KNOOPCELBATTERIJ.

De afstandsbediening wordt geleverd met de benodigde knoopcelbatterij. Wees voorzichtig bij het uitpakken en/of plaatsen van batterijen.

Knoopcelbatterijen zijn klein en zeer krachtig. Voor kinderen kunnen ze eruitzien als snoep of munten, en ze kunnen heel gemakkelijk worden ingeslikt.

- Houd nieuwe en gebruikte knoopcelbatterijen buiten het bereik van kinderen.
- Een ingeslikt knoopcelbatterij kan binnen twee uur interne chemische brandwonden veroorzaken en tot de dood leiden.
- Als je denkt dat de knoopcelbatterij ingeslikt is of in enig deel van het lichaam is geplaatst, dien je onmiddellijk medische hulp in te roepen.
- Gooi gebruikte knoopcelbatterijen onmiddellijk weg.



TECHNISCHE DATA

Algemeen

Product	Autoradio
Product type	SP18
Merk	STREX
Kleur	Zwart
Decodeerchip	Jieli4900
Eindversterkerchip	TDA7377
Radiochip	Geïntegreerd
Voedingsinterface	ISO aansluiting
Maximaal stroomverbruik	15 A
Telefoon opladen	2,1 A uitgang
Maximaal uitgangsvermogen	4x60 W
RCA-poort	4-kanaals audio-uitgang
Audio-formaat	MP3 / WMA / WAV / FLAC
Interface	USB / TF-kaart of MMC (multimediakaart) / AUX
Scherm	LCD VA (verticale uitlijning)
USB-versie	2.0
Bluetooth-versie	4.2
Bluetooth-naam	BT CAR
Batterij afstandsbediening	CR2025 3 V
Bereik afstandsbediening	3 ~ 5 m
Werktemperatuur	10 °C ~ 60 °C
Waterbestendig	Neen
Maat	1-DIN
Installatie afmetingen	178 x 50 x 58mm (B x H x D)
Afmetingen	188 x 58 x 68mm (B x H X D) Zie de volgende pagina
Gewicht	418 g
certificaten	CE, RoHS

FM-Tuner

Frequentiebereik	87.5 ~ 108.0 MHz
Gevoeligheid	12 dB μ V
I.R. Frequentie	10.7 MHz
Frequentierespons	40 Hz ~ 15 KHz (\pm 3 dB)
Stereo scheiding	> 28 dB
S/N-verhouding	> 50 dB

AFMETINGEN



INTERFACES

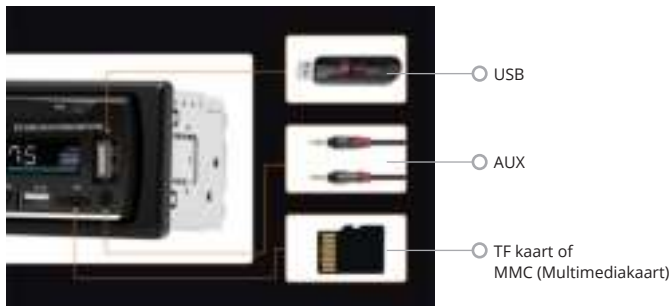

PRODUCT ONDERDELEN

Vooraanzicht



1. Stroom AAN/UIT
2. Functieschakelaar (radio/USB/SD/AUX-IN/Bluetooth) & Oproep beëindigen
3. Automatische zoekafstemming (AMS) - Zoekt automatisch naar radiostations
4. Band-knop (FM1-FM2-FM3) & oproep beantwoorden
5. 6. Tracks overslaan/vooruit/achteruit zoeken, handmatig stations zoeken
7. Station geheugen 1-6 voor Radio en Play/Pause Functie voor MP3/WMA
8. Intro-functie voor MP3/WMA
9. Herhaalfunctie voor MP3/WMA
10. Random functie voor MP3/WMA
11. -10 tracks Functie voor MP3/WMA
12. +10 tracks Functie voor MP3/WMA
13. SD-kaartsleuf
14. AUX-IN aansluiting
15. USB-poort
16. LCD-scherm
17. Volume / Selectiebediening
18. Reset-knop
19. EQ-knop
20. CLK-knop
25. USB-oplaadinterface

ACHTERAANZICHT

Achteraanzicht



- 21. Antenne
- 22. Audio-uitgangen
- 23. ISO-aansluiting
- 24. Zekering

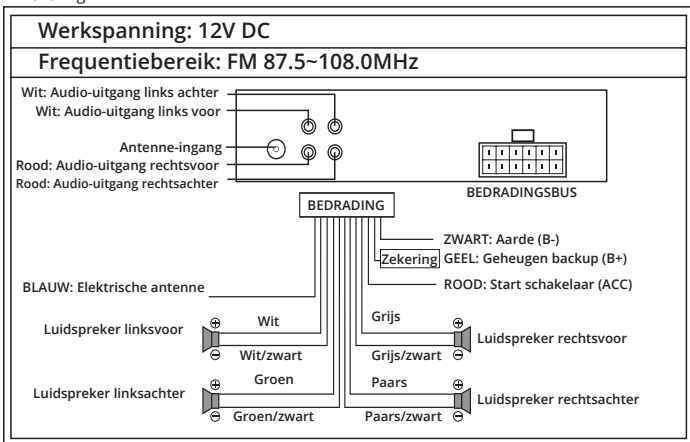

PRODUCT AANSLUITING



De **STREX** Autoradio maakt gebruik van een ISO-aansluiting. Met deze universele stekkerinterface is het niet nodig om draden af te knippen of draden te vervangen. Aansluiten is gewoon een kwestie van plug-and-play.

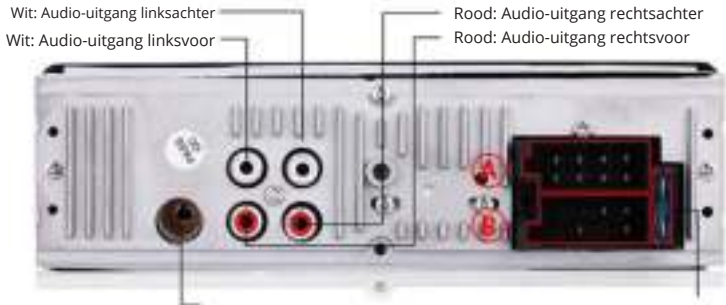

Pinnummering op connector A en B:

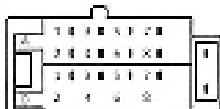

- De rode draad is voor de ACC-contactschakelaar (positieve elektrode). Dit regelt het in- en uitschakelen wanneer je jouw auto in- of uitschakelt (wanneer je de autosleutel plaatst/verwijdert). De gele draad is voor een constante stroomvoorziening (positieve elektrode) en is verantwoordelijk voor de geheugenfunctie. Hoewel deze twee draden positieve elektroden zijn, zijn hun functies verschillend. Als deze twee draden verkeerd zijn aangesloten, is er geen geheugenfunctie.
- De rode, gele en zwarte draad (alle drie) moeten tegelijkertijd worden ingeschakeld. Alleen dan kan de Autoradio goed werken.
- De blauwe draad voor de automatische antennebesturing hoeft niet te worden aangesloten. Gewoon omwikkelen met isolatietape.
- Er zijn 4 paar luidsprekerdraden. 1 paar moet verbinding maken met 1 luidspreker. Wikkel andere draden één voor één in met isolatietape als je auto geen 4 luidsprekers heeft. Wikkel ze niet allemaal samen!

BEDIENINGSINSTRUCTIES

1. ■ (STROOM AAN/UIT)

Druk kort op de knop om de Autoradio aan te zetten.

Houd drie seconden lang ingedrukt om de Autoradio uit te schakelen.

2. MODUS-FUNCTIE SCHAKELAAR

Druk herhaaldelijk op deze knop en het LCD-scherm toont de volgende volgorde: RADIO → USB → SD → AUX-IN → BT. Druk er in de Bluetooth-modus kort op om een gesprek te beëindigen.

3. AUTOMATISCHE ZOEKAFSTEMMING (AMS)

In de RADIO-modus, kort indrukken om te bladeren en lang indrukken om de zender automatisch op te slaan.

Bij het afspelen is het de functie om het nummer te kiezen.

4. BAND KNOP

In de RADIO-modus wordt elke band cyclisch omgeschakeld door op de toets FM1 - FM2 - FM3 te drukken.

5. ◀◀ (het vorige nummer)

In MP3-spelermodus (USB/SD/MMC): vorig nummer.

In RADIO-modus: zoek de vorige radiozender.

6. ▶▶ (het volgende nummer)

In MP3-spelermodus (USB/SD/MMC): volgend nummer.

In RADIO-modus: zoek de volgende radiozender.

7. 1▶ (KNOP)

Geheugenstations 1-6 voor radio regelen het afspelen van jouw muziek die via het externe USB of SD/MMC-apparaat komt. Druk eenmaal om het afspelen te starten.

Druk tijdens "play" op de knop om het afspelen te pauzeren. Druk opnieuw op de knop om het afspelen te hervatten.

8. 2/INT KNOP

Wanneer deze knop wordt ingedrukt, wordt de indicatie 'INT' weergegeven en worden de eerste paar seconden van elk nummer afgespeeld. Druk opnieuw om de intro te stoppen en naar de track te luisteren.

9. **3/RPT KNOP**

Wanneer deze knop wordt ingedrukt, wordt de indicatie 'RPT' weergegeven en wordt het geselecteerde nummer continu herhaald totdat de modus voor het herhalen van het nummer wordt geannuleerd door opnieuw op de knop 'RPT' te drukken.

10. **4/RDM KNOP**

Wanneer deze knop wordt ingedrukt, wordt de indicatie 'RDM' weergegeven en worden denummers in willekeurige volgorde afgespeeld in plaats van in de normale volgorde. Om de willekeurige modus te annuleren, druk je opnieuw op de 'RDM'-knop.

11. **5/-10 KNOP**

Druk in de afspeelmodus kort op -10 om 10 nummers terug te gaan. Druk lang om een map te kiezen.

12. **6/+10 KNOP**

Druk in de afspeelmodus kort op +10 om 10 nummers over te slaan. Druk lang om een map te kiezen.

13. **SD KAART SLEUF**

Plaats de SD/MMC-kaart in de sleuf door deze voorzichtig naar binnen te duwen. Selecteer SD met de moduskiezer. De muziek begint automatisch te spelen. De Autoradio ondersteunt muziekbestandsformaten: MP3 en WMA.

14. **AUX-IN AANSLUITING**

Steek je draagbare speler in de aansluiting, in elke afspeelmodus komt het geluid via de autoluidspreker. Gebruik een kabel (niet meegeleverd) met een 3,5 mm connector.

15. **USB POORT**

Gebruik indien nodig een USB-kabel (niet meegeleverd) om je draagbare mp3-speler of telefoon aan te sluiten.

Je kunt ook een USB-stick gebruiken om muziek af te spelen.

16. **LCD SCHERM**

Het LCD-scherm toont de huidige ontvangst en functie.

17. **VOLUME / SELECTIEBEDIENING**

Draai aan de volumeknop om het volume te regelen.

Om een andere functie te selecteren, druk je kort op de selectieknop totdat de gewenste functie op het scherm wordt weergegeven. Volume (draaiknop) → selecteren (omlaag drukken) → bas → balans hoge tonen → fader → luid → EQ (flat-pop-classic-rock).

Kleur van het autoradio display veranderen (indien van toepassing op model)

→ Om een andere kleur te selecteren, druk je enkele keren op de selectieknop tot je bij de tekst "AUTO" komt. Hierna kun je aan de knop draaien om de gewenste kleur te selecteren. Druk nogmaals op de selectieknop om de nieuwe kleur vast te zetten.

18. **RESET KNOP**

Herstel de fabrieksinstellingen.

19. **EQ & LOUD KNOP**

Equalizer (plat-pop-klassieke-rock); Luidheid AAN/UIT.

20. **CLK KNOP**

Elektronische klokknop. Houd deze knop ongeveer 3 seconden ingedrukt om de tijd in te stellen.

25. **USB POORT 2,1 A STROOM UITGANG**

Gebruik deze poort om je mobiele telefoon, tablet, digitale camera of andere apparaten op te laden.

Speel muziek af via de andere USB-poort, terwijl je jouw apparaat oplaadt via deze poort.

AFSTANDSBEDIENING

Algemene Informatie

- **Eerste gebruik:** verwijder de plastic afdekking aan de onderkant van de afstandsbediening.
- Dit plastic lipje voorkomt dat de batterij leegloopt en moet voor gebruik worden verwijderd.
- Richt de afstandsbediening op de IR-ontvanger op het voorpaneel van de Autoradio. Voor optimale prestaties moet u ervoor zorgen dat de afstandsbediening is uitgelijnd met de IR-ontvanger.
- Het maximale bereik van de afstandsbediening is 3 ~ 5 meter.
- Als de afstandsbediening niet goed werkt, neem dan de volgende stappen:
 - Verwijder alle obstakels tussen de afstandsbediening en de Autoradio.
 - Verklein de afstand tussen de afstandsbediening en de Autoradio.
 - Vervang de batterij door een nieuwe batterij.

Mocht bovenstaande het probleem niet oplossen, neem dan contact met ons op via e-mail: info@strex.nl.

Gebruiksaanwijzing

1. **⏏**: AAN/UIT knop
2. **MODE**: modus schakelaar
3. **VOL +**: volume verhogen
4. **VOL -**: volume verlagen
5. **SEL**: multi-functies en audio instellingen
6. **1 ►||**: pause/afspeelknop
7. **2**: radio geheugen
8. **4 RDM**: willekeurig afspelen
9. **5 10-**: keer 10 liedjes terug
10. **3 RPT**: herhalen
11. **6 10+**: sla 10 liedjes over
12. **MUTE**: mute knop
13. **APS**: radio zoeken
14. **EQ**: elektronische geluidsregeling
15. **►►**: het volgende nummer
16. **◄◄**: het vorige nummer
17. **BAND**: band wisselen
18. **CLOCK**: tijdweergave
19. **LOUD**: luidheid
20. **MO/ST**: mono en stereo
21. **STOP**: stopknop

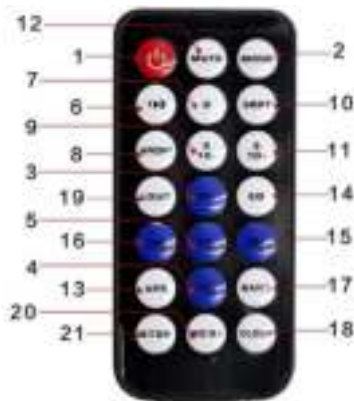

BLUETOOTH

Een Bluetooth-Verbinding Maken

- Zoek naar Bluetooth-apparaten op je telefoon. De Bluetooth-naam van het apparaat is BT CAR.
- Koppel het apparaat met het wachtwoord "0000".
- Sommige telefoons maken automatisch verbinding met de radio na het zoeken.

Handsfree Bellen via Bluetooth



Eenvoudig handsfree bellen met één klik, maakt rijden gemakkelijk en veilig.

Nadat je de Autoradio met Bluetooth hebt verbonden, kun je op de  knop klikken om oproepen te beantwoorden.

Klik op de  knop om een gesprek op te hangen.

GEHEUGEN FUNCTIE

Met de geheugenfunctie vermijd je het luisteren naar het eerste nummer wanneer de radio is ingeschakeld. Het geheugen onthoudt frequentie, nummer en volume na het uitschakelen en na een herstart begint de Autoradio te spelen vanaf het onderbroken nummer.

Geheugen Functie	
Situatie 1 seconde voordat de stroom wordt uitgeschakeld.	De situatie wanneer de stroom weer wordt ingeschakeld.
Frequentie 87,5 Hz.	Ga terug naar 87,5 Hz.
Muziek afspelen tot 1 minuut 20 seconden.	Blijf de muziek afspelen, maar start op 1 minuut 20 seconden.
Volumeniveau 20.	Houd het volumeniveau hetzelfde als voordat de stroom werd uitgeschakeld.

VEILIGHEIDSINSTRUCTIES



LEES de gebruikersinstructies aandachtig en let vooral op de veiligheidsinstructies. Als je de veiligheidsinstructies en informatie over het juiste gebruik in deze handleiding niet opvolgt, aanvaarden wij geen aansprakelijkheid voor eventueel daaruit voortvloeiend persoonlijk letsel of schade aan eigendommen. In dergelijke gevallen vervalt de garantie.

Neem ook de waarschuwingen of veiligheidsvoorschriften in de afzonderlijke hoofdstukken van deze handleiding in acht.



JOUW VERANTWOORDELIJKHEDEN:

Elektrische apparaten en batterijen kunnen mensen, vooral kinderen, blootstellen aan gevaren die zowel ernstig letsel als de dood tot gevolg kan hebben. Het gebruik van elektrische apparaten en batterijen kan gevaren opleveren, waaronder, maar niet uitsluitend, letsel, brand, elektrische schokken en schade aan het elektrische systeem. Deze veiligheidsinstructies zijn bedoeld om je de informatie te geven die je nodig hebt om de **STREX** Autoradio te gebruiken en om dergelijke gevaren te voorkomen.

Als je vragen hebt die onbeantwoord blijven door deze waarschuwingen en veiligheidsinstructies, neem dan contact met ons op via email: info@strex.nl.

Algemene Apparaat Veiligheid

- Gebruik de Autoradio niet voor een ander doel dan waarvoor het bedoeld is (zie het hoofdstuk "BEOOGD GEBRUIK").
- Dit apparaat is alleen bedoeld voor gebruik in een voertuig en moet tegen regen beschermd worden.
- Ga voorzichtig met het apparaat om. Schokken, stoten of een val, zelfs van geringe hoogte, kunnen het apparaat beschadigen.
- Plaats de Autoradio niet onder mechanische belasting.
- Het apparaat moet correct en veilig worden geïnstalleerd en gemonteerd. Volg de instructies om mogelijk schade/letsel te voorkomen.
- Gebruik nooit accessoires die niet door de producent worden aanbevolen. Ze kunnen een gevaar vormen voor de gebruiker en het apparaat beschadigen.
- Steek geen voorwerpen in welke opening ook.
- Oefen geen overmatige kracht uit bij het gebruik van de knoppen op de Autoradio of de afstandsbediening.
- Raak het scherm niet aan met scherpe voorwerpen.
- Als het niet meer mogelijk is om de Autoradio veilig te gebruiken, stel het apparaat dan buiten gebruik en bescherm het tegen onbedoeld gebruik. Een veilige werking kan niet langer worden gegarandeerd als het apparaat:
 - zichtbaar beschadigd is,
 - niet meer naar behoren werkt,
 - gedurende langere perioden in slechte omgevingsomstandigheden is opgeslagen of
 - is blootgesteld aan ernstig transport gerelateerde belastingen.

Personen & Gebruik

- De Autoradio en de afstandsbediening zijn geen speelgoed. Houd en bewaar het apparaat buiten bereik van kleine kinderen.
- De Autoradio kan worden gebruikt door kinderen van 8 jaar en ouder en personen met verminderde fysieke, zintuiglijke of mentale capaciteiten of gebrek aan ervaring en kennis als ze onder toezicht staan of instructies hebben gekregen over het veilige gebruik van het apparaat en ze de daaruit voortvloeiende gevaren begrijpen.

Elektronica

- Je mag de Autoradio niet reconstrueren, repareren of demonteren. Dit kan het apparaat beschadigen.
- Onderhoud, wijzigingen en reparaties mogen uitsluitend worden uitgevoerd door een deskundige of in een gekwalificeerde winkel.
- Controleer het apparaat af en toe op beschadigingen. Gebruik het apparaat nooit als het tekenen van beschadiging vertoont.
- Zorg ervoor dat je voertuigbatterij de juiste voedingsspanning levert om schade aan het apparaat te voorkomen.
- Zorg ervoor dat je de bedringsaansluitingen volgt zoals vermeld in het hoofdstuk "PRODUCT AANSLUITING".
- Als er rook, vuur of een vreemde geur uit je apparaat komt, moet je de onmiddellijk uitschakelen

Hitte & Koeling

- Dek de ventilatieopeningen niet af, omdat hierdoor de Autoradio oververhit kan raken. Dit vormt een risico op brand, elektrische schokken of letsel.
- Zorg voor een goede ventilatie rondom het apparaat.
- Langdurig parkeren in direct zonlicht kan hoge temperaturen in je auto veroorzaken, die je Autoradio bij gebruik kunnen beschadigen. Laat daarom het interieur van de auto afkoelen voordat je de Autoradio gebruikt.
- De Autoradio is ontworpen om het beste te werken bij normale omgevingstemperaturen tussen 10 °C en 60 °C. De Autoradio kan beschadigd raken en de levensduur van de batterij van de afstandsbediening kan worden verkort als het apparaat buiten dit temperatuurbereik wordt bewaard of gebruikt. Stel de apparaten niet bloot aan dramatische temperatuurschommelingen. Bewaar je apparaten niet voor langere tijd in direct zonlicht.
- Gebruik de Autoradio en de afstandsbediening niet in een tropisch klimaat.



WAARSCHUWING:

De Autoradio ende de afstandsbediening zijn niet waterdicht.

- Gebruik de Autoradio of de afstandsbediening nooit met vochtige of natte handen. Vocht kan leiden tot elektrische schokken of kortsluitingen.
- Stel de Autoradio of de afstandsbediening niet bloot aan druppels, spatten of regen.
- Giet nooit vloeistoffen boven of in de buurt van de Autoradio of de afstandsbediening. Er bestaat gevaar voor elektrische schokken! Als er toch vloeistof in de behuizing komt, schakel de Autoradio dan onmiddellijk uit.

Batterij Veiligheid

- Plaats de afstandsbediening niet in de buurt van vuur of in direct zonlicht. De opwarming van het apparaat kan extra verwarming, breuk of ontsteking van de batterij veroorzaken.
- Probeer de batterij niet op te laden. Deze batterij is daarvoor niet geschikt.
- Probeer de batterij niet aan te passen of uit elkaar te halen.
- Gebruik je afstandsbediening niet als een batterij geur begint af te geven, oververhit raakt of begint te lekken.
- Raak geen lekkende materialen aan en adem de dampen van de batterij niet in. Lekkende of beschadigde batterijen kunnen bij contact met de huid bijtend letsel veroorzaken, draag daarom in dat geval geschikte veiligheidshandschoenen.
- Een batterij bevat gevaarlijke stoffen. Open de batterij niet en plaats niets in een blootliggende batterij.
- Sta niet toe dat kinderen en dieren een blootgestelde batterij aanraken.
- Gooi de batterij nooit in het vuur.
- Niet kortsluiten. Bij kortsluiting kan een batterij exploderen of lekken.
- Een lege batterij kan nog steeds gevaarlijk zijn.
- Slik de batterij niet in. Roep onmiddellijk medische hulp in als de batterij wordt ingeslikt.
- Reinig de batterijcontacten en ook die van het apparaat voordat je de batterij installeert.
- Zorg ervoor dat de batterij correct is geplaatst met betrekking tot polariteit (+ en -).
- Onderzoek je apparaat en zorg ervoor dat het batterijvak goed is vastgemaakt.
- Vervang de batterij alleen door een batterij van hetzelfde formaat en hetzelfde type.
- Gebruik de batterij binnen de aanbevolen gebruiksperiode.
- Houd de batterij uit de buurt van kinderen, baby's of dieren.

Veiligheid Tijdens de Installatie

- Gebruik dit apparaat met een 12-volt auto-accu en negatieve massa. Als je dit niet doet, kan dit leiden tot brand of storing.
- Om kortsluiting in het elektrische systeem te voorkomen, moet je de (-) accukabel loskoppelen voordat je met de installatie begint.
- Voordat je de aansluitingen maakt, moet je het contact uitschakelen om kortsluiting te voorkomen.
- Leg geen bedrading onder schroeven.
- Leg de draden niet op plaatsen waar ze aan hoge temperaturen worden blootgesteld. Als de isolatie van de draden erg heet wordt, kunnen ze beschadigd raken, wat kan leiden tot kortsluiting of storing en mogelijk blijvende schade aan de Autoradio.
- Om veiligheidsredenen altijd isolatietape bij niet-aangesloten kabels voorzien.
- Controleer na het installeren van de

Veiligheid Tijdens het Rijden

- Gebruik de Autoradio niet als deze je aandacht afleidt van het veilig autorijden. Als je problemen ondervindt bij het gebruik van de Autoradio of het lezen van het scherm, parkeer je auto dan op een veilige plaats en trek de parkeerrem aan voordat je de nodige aanpassingen uitvoert.
- Kijk niet naar het scherm van de Autoradio en richt je ogen niet op het scherm wanneer je langere tijd rijdt.
- Houd rekening met het volgende wanneer je naar je Autoradio luistert:
 - Zet het volume niet zo hoog dat je omgevingsgeluid, verkeer en voertuigen buiten niet kunt horen.
 - Als het volume te hoog is, kan dit gehoorbeschadiging of -verlies veroorzaken.
 - Luister gedurende een redelijke tijd op een redelijk volume.
 - Pas op dat je het volume niet continu naar boven bijstelt terwijl je gehoor zich aanpast.
 - Minimaliseer het volume voordat je de Autoradio inschakelt om gehoorbeschadiging door plotselinge blootstelling aan een te hoog volume te voorkomen.
- Plaats de afstandsbediening op een plaats waar deze niet kan bewegen tijdens het remmen of andere handelingen. Er kan een gevaarlijke situatie ontstaan als de afstandsbediening tijdens het rijden valt en vast komt te zitten onder de pedalen.

Vermijd het Leeglopen van de Autobatterij

- Gebruik de Autoradio niet in een auto die niet over een ACC-kabel of circuit beschikt.
- Zorg ervoor dat de motor van je voertuig draait tijdens het gebruik van de Autoradio. Als je de Autoradio gebruikt zonder dat de motor draait, kan de accu leeglopen. Dit kan worden voorkomen door de Autoradio correct te installeren.
- Als de batterij wordt losgekoppeld of ontladen, wordt het geheugen gewist en moet je de Autoradio opnieuw programmeren.

SCHOONMAKEN

- Zet de stroom uit voordat je gaat reinigen. Een zachte droge doek wordt aanbevolen voor het reinigen van de buitenkant van de Autoradio.
- Pas op dat je tijdens het schoonmaken niet te veel druk op het scherm of de knoppen uitoefent.
- Dompel de Autoradio niet onder in water of andere vloeistoffen. Het is niet toegestaan om het apparaat met water af te spoelen, om te voorkomen dat het water in het elektrische circuit lekt en storingen veroorzaakt.
- Gebruik in geen geval agressieve reinigingsmiddelen, reinigingsalcohol of andere chemische oplossingen, omdat deze de behuizing kunnen binnendringen of de functionaliteit kunnen aantasten.
- Gebruik voor het schoonmaken geen staalborstel, staalwol of andere schurende voorwerpen.
- Reiniging mag niet worden uitgevoerd door kinderen.

ONDERHOUD & SERVICE

- De Autoradio en de afstandsbediening hebben geen onderhoud nodig.
- Je mag de Autoradio of de afstandsbediening niet reconstrueren, zelf repareren of demonteren.
- Controleer regelmatig op beschadigingen en ernstige slijtage.



WAARSCHUWINGEN:

- Probeer de Autoradio of de afstandsbediening niet te openen voor onderhoud. Het verwijderen van de behuizing of een onjuiste hermontage kan elektrische schokken, schade, kortsluitingen of brand veroorzaken.
- Als je om welke reden dan ook de behuizing opent, vervalt de garantie. De apparaten bevatten geen onderdelen die door de gebruiker kunnen worden onderhouden. Alleen de batterij van de afstandsbediening en de zekering van de Autoradio kan worden vervangen.
- Om onderhoud of service te verkrijgen, neem dan eerst contact met ons op via ons mailadres info@strex.nl. Reparaties mogen uitsluitend worden uitgevoerd door een deskundige of in een gekwalificeerde winkel.

OPSLAG & TRANSPORT

- We raden aan om de Autoradio en de afstandsbediening schoon te maken voordat je het apparaat voor lange tijd opbergt.
- Bewaar de apparaten op een stofvrije plaats die niet wordt blootgesteld aan zonlicht en vochtigheid.
- Bewaar de apparaten niet bij extreem hoge of extreem lage temperaturen. Dit kan de apparaten beschadigen.
- Bewaar de Autoradio, de afstandsbediening en de accessoires buiten het bereik van kleine kinderen.
- Verwijder de batterij uit de afstandsbediening voordat je deze voor lange tijd opbergt.
- Bescherm de Autoradio en de afstandsbediening tijdens transport tegen trillingen en schokken.

AFVALVERWERKING & RECYCLAGE

Verwijdering van het Product



Dit product voldoet aan de richtlijn voor afgedankte elektrische en elektronische apparatuur 2012/19/EU (WEEE).

Het symbool met de doorstreepte vuilnisbak op het apparaat geeft aan dat het product op het einde van zijn levenscyclus afzonderlijk van het gewoon huishoudelijk afval moet worden afgedankt en hiervoor naar een centrum voor gescheiden afvalophaling voor de recyclage van elektrische en elektronische apparatuur moet worden gebracht of terugbezorgd moet worden aan de verkoper op het moment waarop een nieuw gelijkaardig apparaat wordt aangekocht.

De gebruiker is er verantwoordelijk voor om het apparaat op het einde van de levenscyclus naar een dienst voor afvalophaling te brengen. De correcte gescheiden afvalophaling met het oog op de daaropvolgende recyclage, verwerking en milieuvriendelijke afdanking van het apparaat draagt bij tot het voorkomen van mogelijke negatieve invloeden op het milieu en de gezondheid en bevordert de recyclage van de materialen waaruit het product is samengesteld. De onrechtmatige afdanking van het product door de gebruiker heeft door de wet vastgelegde administratieve sancties tot gevolg. Voor meer gedetailleerde informatie over de recyclage van dit product en de beschikbare ophaalsystemen, wendt je zich tot de lokale dienst voor afvalophaling of de winkel waar je het product hebt gekocht.

Voldoe aan je wettelijke verplichtingen en draag bij aan de bescherming van het milieu.

Verwijdering van de Batterij



Dit apparaat bevat een kleine Lithium knoopcel batterij die niet met het normale huisvuil mag worden weggegooid. De batterij moet worden gerecycled volgens de plaatselijke voorschriften.

Verwijder de batterij uit het apparaat voordat je deze weggooit.



Je bent als eindverbruiker volgens de KCA-voorschriften (Klein chemisch afval) wettelijk verplicht alle lege batterijen in te leveren.

Verwijdering van het Verpakkingsmateriaal



Dit apparaat bevat een kleine Lithium knoopcel batterij die niet met het normale huisvuil mag worden weggegooid. De batterij moet worden gerecycled volgens de plaatselijke voorschriften.

Verwijder de batterij uit het apparaat voordat je deze weggooit.

Je bent als eindverbruiker volgens de KCA-voorschriften (Klein chemisch afval) wettelijk verplicht alle lege batterijen in te leveren.

GARANTIE & AANSPRAKELIJKHEID

STREX garandeert dat dit product gedurende één jaar vanaf de aankoopdatum vrij zal zijn van materiaal- en fabricagefouten. **STREX** zal, naar eigen goeddunken, dit product of enig onderdeel van het product dat defect blijkt te zijn tijdens de garantieperiode vervangen of repareren. Vervanging vindt plaats door een nieuw of gereviseerd product of onderdeel. Als het product niet langer beschikbaar is, kan een vervanging worden gemaakt door een vergelijkbaar product van gelijke of hogere waarde. Dit is jouw exclusieve garantie. Je vervangende apparaat wordt kosteloos aan je geretourneerd en valt gedurende de rest van de garantieperiode onder deze garantie.

De verzendingskosten zijn niet inbegrepen in de garantie, de koper is verantwoordelijk voor de verzendingskosten en de kosten voor de dienst na verkoop. Gelieve het pakket zorgvuldig te verpakken als je het product wilt retourneren of service wenst, de koper is verantwoordelijk voor eventuele schade of verlies tijdens het transport.

Deze garantie is geldig voor de oorspronkelijke koper vanaf de datum van eerste aankoop en is niet overdraagbaar. Een aankoopbewijs is vereist om ondersteuning onder de garantie te verkrijgen. Deze garantie dekt geen:

- nalatig gebruik of misbruik van het product;
- gebruik met een onjuiste spanning of stroom;
- gebruik in strijd met de bedieningsinstructies;
- demontage, reparatie of wijziging door iemand anders dan **STREX**;
- schade veroorzaakt door ongevallen of rampen, zoals brand, overstroming, aardbeving, oorlog, vandalisme of diefstal;
- accessoires zoals batterijen en zekeringen;
- normale slijtage

Bij beschadigingen veroorzaakt door het niet in acht nemen van deze handleiding, vervalt de garantie! Voor gevolgschade aanvaarden wij geen enkele aansprakelijkheid! Wij aanvaarden geen aansprakelijkheid voor materiële schade of persoonlijk letsel veroorzaakt door ondeskundig gebruik of het niet opvolgen van de veiligheidsvoorschriften! In dergelijke gevallen vervalt de garantie!

De fabrikant is in geen geval aansprakelijk voor enige gevolg- of incidentele schade, inclusief verlies van bedrijfswinsten of andere commerciële schade, die voortvloeit uit het gebruik van zijn product.

STREX behoudt zich het recht voor om op elk moment, zonder kennisgeving of verplichting, wijzigingen aan te brengen in de handleiding, kleuren, specificaties, accessoires, materialen en modellen.

Alle rechten voorbehouden. Niets uit deze uitgave mag worden veelevoudigd, verspreid of verzonden in welke vorm of op welke manier dan ook, inclusief fotokopieën, opnamen of andere elektronische of mechanische methoden, zonder de voorafgaande schriftelijke toestemming van de uitgever, behalve in het geval van korte citaten belichaamd in kritische recensies en bepaalde andere niet-commerciële toepassingen die zijn toegestaan door het auteursrecht. Voor toestemmingsverzoeken raadpleeg ons op het adres op de laatste pagina.



WARNING:

This manual accompanies the **STREX** Car Radio and contains important information about installation, safety and use. Please read the manual carefully and follow the instructions and warnings to ensure your own safety and the safety of others.

Keep the manual for further reference. Make sure to include this manual when passing on this product to third parties.

The images in the manual are for illustrative purposes only and may differ slightly from the product. Please use the actual product as a reference.

ABOUT

Thank you for choosing a **STREX** product. To ensure proper and safe use of the product, please read the user manual carefully before use. Always follow the instructions to prevent damage or harm. Our product complies with the statutory national, international and European requirements. All names of companies and products are the trademarks of the respective owners. All rights reserved.

Declaration of conformity: We, the manufacturer/importer, declare under our sole responsibility that this product complies with the essential requirements and other relevant provisions of the required directives that may apply to this product.



- **CE Certificate:** The CE mark (an acronym for the French “Conformite Europeenne”) certifies that a product meets EU health, safety, and environmental requirements, guaranteeing consumer safety.
- **RoHS compliant:** The Restriction of Hazardous Substances (RoHS) directive 2011/65/EU is an EU directive to restrict the use of certain hazardous substances in electrical and electronic equipment. Each EU Member State must adopt its law to implement this directive. If a product is RoHS certified, this confirms that the proportion of hazardous or difficult to remove substances is limited to the maximum allowed.

If you have any questions, remarks, or problems using the product please contact us by email: info@strex.nl.

We hope you enjoy your order!

INTENDED USE

The **STREX** Car Radio is the central part of a sound reproduction system designed for installation in a vehicle, usually, a car, although it is also can be used onboard coaches, trucks, boats, construction or agricultural machinery, caravans, etc. It is a 1-DIN size radio receiver, with some additional functions and it can be remotely controlled. There are no other uses for this product.

Only use the Car Radio as described in this manual. Any other use is considered improper and may result in personal injury or material damage. **STREX** is not liable for damage or injury resulting from improper or careless use.

PACKAGE CONTENTS

The following components are included in the scope of delivery:

- Car Radio: 1 piece
- Power Cable: 1 piece
- Speaker Cable: 1 piece
- Remote Controller: 1 piece (the battery is included)
- Installation Tool Set: 2 pieces Disassemble Keys
- User manual: 1 piece

UNPACKING

Remove everything from the packaging and check for damage. If this is the case, do not use or install the Car radio. Be very careful when opening the package to avoid damage to the product. Compare all parts with the package contents. If you are missing a part, or if you have a damaged part, please contact us by email: info@strex.nl.

Do not leave packaging material or the battery of the remote controller lying around carelessly. It may become dangerous playing material for children. Do not dispose of the packing materials until the Car Radio is installed and working.



WARNING: PLASTIC BAGS.

To avoid the danger of suffocation, keep plastic bags and foils away from babies and children!

Thin foils may cling to the nose and mouth and prevent breathing.



WARNING: SMALL PARTS.

Contains small parts not, for children under 3 years or any individuals who tend to place inedible objects in their mouths.

Small parts can be swallowed or lodged in the windpipe and create a choking hazard.

As a general guide, a choking hazard is anything with small parts that are less than 31 mm in diameter and 57 mm long.



WARNING: COIN/BUTTON CELL BATTERY.

The remote controller is delivered with the necessary button cell battery. Be careful when unpacking and/or installing the battery.

Button cell batteries are small and very powerful. To kids, they might look like candy or coins, and can be very easily swallowed.

- Keep new and used button cell batteries out of reach of children.
- A swallowed button cell battery can cause internal chemical burns in as little as two hours and lead to death.
- If you think the button cell battery might have been swallowed or placed inside any part of the body, seek immediate medical attention.
- Dispose of used button cell batteries immediately.



TECHNICAL DATA

General

Product	Car Radio
Product type	SP18
Brand	STREX
Color	Black
Decoding chip	Jieli4900
Power amplifier chip	TDA7377
Radio chip	Integrated
Power interface	ISO port
Power supply	12V dc, Negative Ground
Phone charging	2,1 A uitgang
Maximum current consumption	15A
RCA port	4-kanaals audio-uitgang
Audio Format	MP3 / WMA / WAV / FLAC
Interface	USB / TF card or MMC (Multimedia Card) / AUX
Screen	LCD VA (Vertical Alignment)
USB version	2.0
Bluetooth version	4.2
Bluetooth name	BT CAR
Remote controller battery	CR2025 3 V
Remote controller range	3 ~ 5 m
Working temperature	10 °C ~ 60 °C
Waterproof	No
Size	1-DIN
Installation dimensions	178 x 50 x 58mm (W x H x D)
Afmetingen	188 x 58 x 68mm (B x H X D) Zie de volgende pagina
Dimensions	188 x 58 x 68mm (W x H X D) See next page
Certificates	CE, RoHS

FM-Tuner

Frequency Range	87.5 ~ 108.0 MHz
Sensitivity	12 dB μ V
I.F. Frequency	10.7 MHz
Frequency Response	40 Hz ~ 15 KHz (\pm 3 dB)
Stereo Separation	> 28 dB
S/N Ratio	> 50 dB

DIMENSIONS



INTERFACES

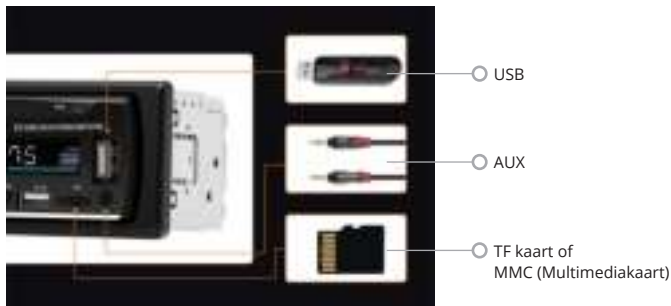

PRODUCT PARTS

Front View



1. Power ON/OFF
2. Function Selector (radio/USB/SD/AUX-IN/Bluetooth) & End call
3. Auto Seek Search Tuning (AMS) - automatic radio station search
4. Band Button (FM1-FM2-FM3) & Answer call
5. 6. Track Skip/ Search Forward/ Backward, Manual Auto-Search Radio
7. Memory Station 1-6 for Radio and Play/pause Function for MP3/WMA
8. Intro Function for MP3/WMA
9. Repeat Function for MP3/WMA
10. Random Function for MP3/WMA
11. -10 Function for MP3/WMA
12. +10 Function for MP3/WMA
13. SD Card Slot
14. AUX-IN Jack
15. USB Port
16. LCD Display
17. Volume / Select Control
18. Reset Button
19. EQ Button
20. CLK Button
25. USB charging interface

BACK VIEW

Back View

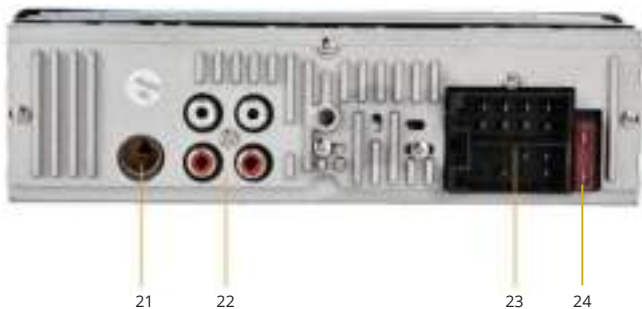

- 21. Antenna
- 22. Audio outputs
- 23. ISO socket
- 24. Fuse

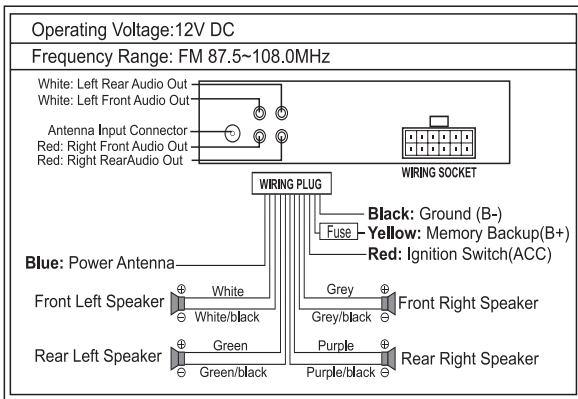

PRODUCT CONNECTION



The **STREX** Car Radio is using an ISO socket. With this universal plug interface, there is no need to trim wires or change wires. Connecting is just a matter of plug-and-play.

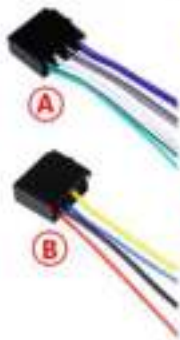
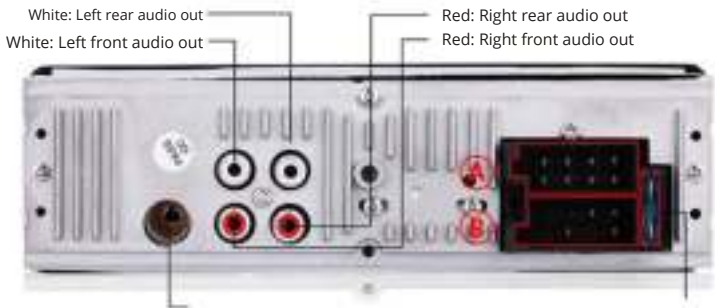

- A1** Right rear speaker + (purple)
- A2** Right rear speaker - (purple & black)
- A3** Right front speaker + (grey)
- A4** Right front speaker - (grey & black)
- A5** Left front speaker + (white)
- A6** Left front speaker - (white & black)
- A7** Left rear speaker + (green)
- A8** Left rear speaker - (green & black)
- B4** B4 Back-up memory (yellow)
- B8** Ground (black)
- B5** Antenna source (blue)
- B7** 12+ ignition switch (red)

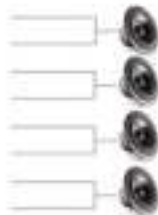

Pin numbering on connector A and B:

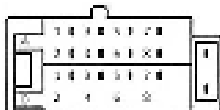

- The red wire is for the ACC ignition switch (positive electrode). It controls turning on/off when you power on/off your car (when you insert/remove your car key). The yellow wire is for a constant power supply (positive electrode) and is responsible for the memory function. Although these two wires are positive electrodes, their functions are different. If these two wires are connected wrong, there is no memory function.
- The red, yellow, and black wire (all three) has to be powered on simultaneously. Only then the Car radio can work well.
- The blue wire for the auto antenna control doesn't need to be connected. Just wrap it up with insulated tape.
- There are 4 pairs of speaker wires. 1 pair must connect to 1 speaker. Wrap up other wires one by one with insulated tape if your car does not have 4 speakers. Do not wrap them all together!

OPERATING INSTRUCTIONS

1. **■ (POWER ON/OFF)**

Short press the button, to turn the Car Radio on.

Long press three seconds to turn the Car Radio off.

2. **MODE-FUNCTION SELECTOR**

Push this button repeatedly and the LCD will display the following sequence: RADIO → USB → SD → AUX-IN → BT. BT. In the Bluetooth mode, short press to end a call.

3. **AUTO SEEK SEARCH TUNING (AMS)**

In the RADIO Mode, short press for browsing, and long press to automatically save the station. In playback, the function is to choose the song.

4. **BAND BUTTON**

In the RADIO mode, each band is toggled cyclically by pressing the key FM1 - FM2 - FM3.

5. **⏮ (the previous song)**

In MP3 player mode (USB/SD/MMC): previous song.

In RADIO mode: search the previous radio station.

6. **⏭ (the next song)**

In MP3 player mode (USB/SD/MMC): next song

In RADIO mode: search for the next radio station.

7. **1▶I BUTTON**

Memory stations 1-6 for radio control the playback of your music coming through the USB or SD/MMC external device. Press once to start playback.

During "play" repress the button to pause playback. Press the button once more to resume play.

8. **2/INT BUTTON**

When this button is pressed, the 'INT' indication is displayed and the first several seconds of each

track are played. Press again to stop the intro and listen to the track.

9. **3/RPT BUTTON**

When this button is pressed, the 'RDM' indication is displayed and the tracks are played in random instead of the normal order. To cancel the random mode, press the 'RDM' button again.

10. **4/RDM KNOP**

When this button is pressed, the 'RDM' indication is displayed and the tracks are played in random instead of the normal order. To cancel the random mode, press the 'RDM' button again.

11. **5/-10 BUTTON**

In playback mode, short press to -10 to go back 10 songs. Long press to choose a folder..

12. **6/+10 BUTTON**

In playback mode, short press +10 to skip 10 songs. Long press to choose a folder.

13. **SD CARD SLOT**

Insert the SD/MMC card in the slot by pushing it gently inward. Select SD with the mode selector. The music starts to play automatically. The Car Radio supports music file formats: MP3 and WMA.

14. **AUX-IN JACK**

Insert your portable player into the jack, in any playing mode, audio will come through the car speaker. Use a cable (not included in the package) with a 3.5mm connector.

15. **USB PORT**

Use a USB cable (not included in the package) if necessary, to connect your portable MP3 player or telephone.

You can also use a USB stick to play back music.

16. **LCD DISPLAY**

The LCD display shows the actual reception and function.

17. **VOLUME / SELECT CONTROL**

Draai aan de volumeknop om het volume te regelen.

Rotate the volume knob to control the volume.

To select another function, press the select button shortly until the desired function is shown on the display. Volume (rotate knob) → select (push down) → bass → treble balance → fader → loud → EQ (flat-pop-classic-rock).

Change color of car radio display (if applicable to model)

→ To select a different color, press the selection button a few times until you reach the text "AUTO". After this you can turn the knob to select the desired color. Press the knob button again to lock in the new color.

18. **RESET BUTTON**

Restore the factory defaults.

19. **EQ & LOUD BUTTON**

Equalizer (flat-pop-classic-rock); Loudness ON/OFF.

20. **CLK BUTTON**

Electronic clock button. Press and hold this button for about 3 seconds to set the time.

25. **USB PORT 2.1A CURRENT OUTPUT**

Use this port for charging your mobile phone, tablet, digital camera, or other devices.

Play music by using the other USB port, while charging your device with this port.

REMOTE CONTROLLER

General Information

- **First-time use:** Remove the plastic cover on the bottom of the remote controller. This plastic tab prevents the battery from draining and must be removed before use.
- Aim the remote control unit at the IR receiver located on the front panel of the Car Radio. For optimum performance, make sure there is a clear line of sight between the remote control unit and the IR receiver.
- The maximum range of the remote control unit is 3 ~ 5 meters.
- If the remote controller does not work properly, please take the following steps:
 - Remove all obstacles between the remote controller and the Car Radio.
 - Reduce the distance between the remote controller and the Car Radio.
 - Replace the battery with a new battery.

If the above does not solve the problem, please contact us by email: info@strex.nl.

Operating Instructions

1. : power ON/OFF button.
2. **MODE:** mode source switch
3. **VOL +:** volume increasing
4. **VOL -:** volume decreasing
5. **SEL:** multi-function and audio settings
6. : pause/play button
7. **2:** radio storage
8. **4 RDM:** random play
9. **5 10-:** go back 10 songs
10. **3 RPT:** repeat
11. **6 10+:** Skip 10 songs
12. **MUTE:** mute switch
13. **APS:** radio search
14. **EQ:** electronic sound control
15. : the next song
16. : the previous song
17. **BAND:** band switching
18. **CLOCK:** time display
19. **LOUD:** loudness
20. **MO/ST:** mono and stereo
21. **STOP:** stop button

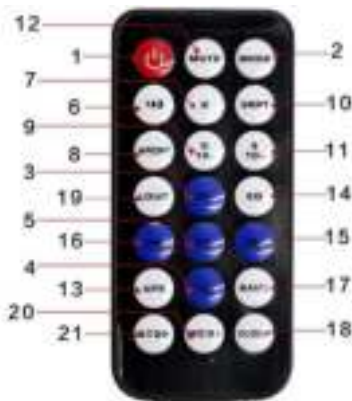

BLUETOOTH



Making a Bluetooth Connection

- Search for Bluetooth devices on your phone. The Bluetooth name of the device is BT CAR.
- Pair to the device using the password "0000".
- Some phones automatically connect to the radio after searching.

Bluetooth Hands-free Calls



Easy one-click Bluetooth hands-free calls, makes driving convenient and safe.

After connecting the Car Radio with Bluetooth, you can click on the  button to answer calls. Click on the  button to hang up a call.

MEMORY FUNCTION

With the memory function, you avoid listening to the first song whenever the Radio is turned on. The memory remembers frequency, track, and volume after a power off and after a restart, the Car Radio starts playing from the interrupted song.

Memory function	
Situation 1 second before the power is turned off	The situation when the power is turned on again.
Frequency 87.5Hz.	Go back to 87.5Hz.
Playing music to 1 minute 20 seconds.	Continue to play the music, but start on 1 minute 20 seconds.
Volume level 20.	Keep the volume level the same as it was before the power was turned off.

SAFETY INSTRUCTIONS



READ the user instructions carefully and especially observe the safety information. If you do not follow the safety instructions and information on proper handling in this manual, we assume no liability for any resulting personal injury or damage to property. Such cases will invalidate the warranty. Also, observe the safety instructions in the individual chapters of this manual.



YOUR RESPONSIBILITIES:

Electrical appliances and batteries can expose people, especially children, to hazards that can cause serious injury or death. The use of electrical appliances and batteries can present hazards including, but not limited to, injury, fire, electric shock, and damage to the electrical system. These safety instructions are intended to give you the information you need to use the **STREX** Car Radio and avoid such hazards.

Contact us by email at info@strex.nl, if you have questions that remain unanswered by these warnings & safety instructions.

General Device Safety

- Do not use the Car Radio for any other purpose other than its intended use (see the chapter "INTENDED USE").
- This device is intended for use in a vehicle only and must be protected from rain.
- Handle the device carefully. Jolts, impacts, or a fall even from a low height can damage the device.
- Do not place the Car Radio under mechanical stress.
- The device needs to be properly and securely installed and mounted. Follow the instructions to prevent any possible damage/injury.
- Never use accessories not recommended by the manufacturer. They can pose a danger to the user and damage the device.
- Never drop or insert any object into any opening.
- Do not apply excessive force when using the buttons on the Car Radio or the remote controller.
- Do not touch the display with sharp objects.
- If it is no longer possible to operate the Car Radio safely, take it out of operation and protect it from any accidental use. A safe operation can no longer be guaranteed if the device:
 - is visibly damaged,
 - is no longer working properly,
 - has been stored for extended periods in poor ambient conditions or
 - has been subjected to any serious transport-related stresses.

Persons & Use

- The Car Radio and the remote controller are not toys. Keep and store them out of the reach of small children.
- The Car Radio can be used by children aged 8 years and above and persons with reduced physical, sensory or mental capabilities or lack of experience and knowledge if they have been given supervision or instruction concerning the use of the device safely and they understand the resulting hazards.

Electronics

- You may not reconstruct, self-repair, or disassemble the Car Radio. This can damage the device.
- Maintenance, modifications, and repairs may only be carried out by an expert or a qualified shop.
- Check the device from time to time for damage. Never use the device if it shows signs of damage.
- Make sure your vehicle battery supplies the correct power voltage to avoid damage to the device.
- Make sure to follow the wiring connections as mentioned in the chapter "PRODUCT CONNECTION".
- If there's a smoke, fire, or a strange odor coming from your device, you should turn off the Car radio immediately.

Heat & Cooling

- Do not cover the ventilation holes as this may cause the Car Radio to overheat. This poses a risk of fire, electric shock, or injury.
- Make sure that the ventilation around the device is good.
- Prolonged parking in direct sunlight can cause high temperatures in your car, which can damage your Car Radio if used. Therefore, allow the interior of the car to cool down before using the car radio.
- The Car Radio is designed to work best in normal ambient temperatures between 10° and 60°C. The Car Radio may be damaged and the battery life of the remote controller may be shortened if the device is stored or used outside this temperature range. Do not subject the devices to dramatic changes in temperature. Do not store your devices in direct sunlight for extended periods.
- Do not use the Car Radio and the remote controller in a tropical climate.

Water



WARNING:

The Car Radio and the remote controller are not waterproof.

- Never use the Car Radio or the remote controller with damp or wet hands. Moisture can cause electric shock or short circuits.
- Do not expose the Car Radio or the remote controller to dripping, splashing, or rain.
- Never pour liquids over or near the Car Radio or the remote controller. There is a risk of electric shock! If liquid does get into the housing, turn off the device immediately.

Battery Safety

- Do not place the remote controller near a fire, or in direct sunlight. The heating of the device can cause additional heating, breaking, or ignition of the battery.
- Do not attempt to charge the battery. This battery is not suitable for this.
- Do not attempt to modify or disassemble your battery.
- Do not use your remote controller if the battery begins to emit odor, overheats, or begins to leak.
- Do not touch any leaking materials or breathe fumes emitted from the battery. A leaking or damaged battery can lead to caustic burning of the skin. Therefore, use suitable protective gloves.
- The battery contains dangerous substances, do not open the battery or insert anything into the exposed battery.
- Do not allow children and animals to touch an exposed battery.
- Never throw the battery into a fire.
- Do not short circuit the battery. The battery can explode or leak if shorted.
- A flat battery can still be dangerous.
- Do not swallow the battery. Immediately seek medical advice if the battery is swallowed.
- Clean the battery contacts and also those of the device before battery installation.
- Ensure the battery is installed correctly concerning polarity (+ and -).
- Examine your device and make sure the battery compartment is correctly secured.
- Only replace the battery with the same size and the same type of battery.
- Use the battery within the recommended usage period.
- Keep the battery away from children, babies, or animals.

Safety During Installation

- Use this unit with a 12-volt car battery and negative ground. Failure to do so may result in fire or malfunction.
- To avoid short circuits in the electrical system, disconnect the (-) battery cable before beginning installation.
- Before making the connections, turn off the ignition to avoid short circuits.
- Do not place wiring under screws.
- Do not run the wires where they will be exposed to high temperatures. If the insulation of the wires becomes very hot, they can become damaged, causing a short circuit or malfunction and possibly permanent damage to the Car Radio.
- For safety reasons, always provide insulating tape with unconnected cables.
- After installing the car radio,

Safety While Driving

- Do not use the car radio if it distracts your attention from driving your car safely. If you are having trouble using the car radio or reading the screen, park your car in a safe place and apply the parking brake before making any necessary adjustments.
- Do not look at the screen of the car radio and do not focus your eyes on the screen when driving for an extended period.
- Keep the following in mind when listening to your car radio:
 - Don't turn up the volume so high that you cannot hear ambient noise, traffic, and vehicles outside.
 - If the volume is too high, it may cause hearing damage or loss.
 - Listen at a reasonable volume for a reasonable amount of time.
 - Be careful not to continuously adjust the volume upwards as your hearing adjusts.
 - Minimize the volume before turning on the car radio to avoid hearing damage from sudden exposure to excessive volume.
- Place the remote control where it cannot move during braking or other operations. A dangerous situation can arise if the remote control falls and gets caught under the pedals while driving.

Avoid Car Battery Drain

- Do not use the car radio in a car that does not have an ACC wire or circuit available.
- Make sure your vehicle's engine is running while using the car radio. Using the car radio without the engine running can drain the battery. This can be prevented by correctly installing the car radio.
- If the battery is disconnected or discharged, the memory will be erased and you will need to reprogram the car radio.

CLEANING

- Put the power off before cleaning.
- A soft dry cloth is recommended for cleaning the exterior of the Car Radio.
- Be careful not to put too much pressure on the display or buttons while cleaning.
- Do not immerse the Car Radio in water or any other liquids. It is not allowed to rinse the device with water, to prevent the water from leaking into the electrical circuit and causing malfunctions.
- Under no circumstances use aggressive cleaning agents, cleaning alcohol, or other chemical solutions since these can penetrate the housing or impair functionality.
- Do not use a wire brush, steel wool, or other abrasive objects for cleaning.
- Cleaning must not be performed by children.

MAINTENANCE & SERVICE

- The Car Radio or the remote controller does not require any maintenance.
- You may not reconstruct, self-repair, or disassemble the Car Radio or the remote controller.
- Check regularly for damage and severe wear.



WARNINGS:

- Do not attempt to open the Car Radio or the remote controller for maintenance. Removing the housing or improper reassembly may cause electric shocks, damage, short circuit, or fire.
- If for any reason you open the housing, the warranty will become null and void. The devices contain no user-serviceable parts. Only the battery of the remote controller and the fuse of the Car Radio can be replaced.
- To obtain maintenance or service, please contact us first at our email address info@strex.nl. Repairs should only be carried out by an expert or a qualified shop.

STORAGE & TRANSPORT

- Store the devices in a place not exposed to sunlight & humidity, which is dust-free.
- Do not store the devices in extremely high or extremely low temperatures. This can damage the devices.
- Store the Car Radio, the remote controller, and the accessories beyond the reach of small children.
- Remove the battery from the remote controller before long-time storage.
- Protect the Car Radio and the remote controller against vibrations and shocks during transport.

DISPOSAL & RECYCLING

Device Disposal



This product complies with the Waste Electrical and Electronic Equipment Directive 2012/19/EU (WEEE).

The crossed-out wheeled bin symbol on the appliance indicates that, at the end of its life, the product must be disposed of separately from normal household waste and taken to a separate collection center for the recycling of electrical and electronic equipment or returned to the seller at the time a new similar device is purchased.

The user is responsible for taking the device to a waste collection service at the end of its service life. Correct separate collection of waste with a view to subsequent recycling, processing, and environmentally friendly disposal of the device helps to prevent possible negative impacts on the environment and health and promotes the recycling of the materials of which the product is composed. The unlawful disposal of the product by the user results in administrative sanctions laid down by law. For more detailed information on the recycling of this product and the collection systems available, please contact your local waste disposal service or the shop where you purchased the product.

Comply with your legal obligations and contribute to the protection of the environment.

Battery Disposal



The remote controller contains a small Lithium button cell battery that cannot be disposed of with normal household waste. The battery should be recycled following your local regulations.

Remove the battery from the remote controller before disposal.



As an end consumer, you are legally obliged to hand in all empty batteries following KCA regulations (small chemical waste).

Packing Material Disposal



Ensure that plastic bags, packaging, etc. are properly disposed of. Do not just dispose of these materials with your normal household waste, but make sure they are collected for recycling.

Please follow the notes and markings on the packaging.

WARRANTY & LIABILITY

STREX guarantees that for one year from the date of purchase, this product will be free from defects in materials and workmanship. **STREX**, at its discretion, will replace or repair this product or any component of the product found to be defective during the warranty period. Replacement will be made with a new or refurbished product or component. If the product is no longer available, a replacement may be made with a similar product of equal or greater value. This is your exclusive warranty. Your replacement unit will be returned to you for no charge and will be covered under this warranty for the balance of the warranty period.

Shipping charges are not included in the warranty; the buyer is responsible for shipping charges and after-sales service charges. Please pack the package carefully if you want to return the product or require service, the buyer is responsible for any damage or loss in transit.

This warranty is valid for the original purchaser from the date of initial purchase and is not transferrable. Proof of purchase is required to obtain support under the warranty.

This warranty does not cover:

- negligent use or misuse of the product;
- use with incorrect voltage or current;
- use contrary to the operating instructions;
- disassembly, repair, or modification by anyone other than **STREX**;
- damage caused by accidents or disasters, such as fire, flood, earthquake, war, vandalism, or theft;
- incompatibility with other hardware/software not defined as minimum system requirements;
- accessories such as batteries and fuses;
- normal wear and tear.

Damage caused by failure to observe this manual will void the warranty! We do not accept any liability for consequential damage! We accept no liability for material damage or personal injury caused by improper use or failure to observe the safety instructions! In such cases, the warranty becomes void!

In no event shall the manufacturer be liable for any consequential or incidental damages, including loss of business profits or other commercial damages, arising out of the use of its product.

STREX behoudt zich het recht voor om op elk moment, zonder kennisgeving of verplichting, wijzigingen aan te brengen in de handleiding, kleuren, specificaties, accessoires, materialen en modellen.

All rights reserved. No part of this publication may be reproduced, distributed, or transmitted in any form or by any means, including photocopying, recording, or other electronic or mechanical methods, without the prior written permission of the publisher, except in the case of brief quotations embodied in critical reviews and certain other noncommercial uses permitted by copyright law. For permission requests, contact us at the address on the last page.

STREX

SBD Trading B.V. - Strex Europe

Noorwegenstraat 6-A4

7418BC Deventer

The Netherlands

info@strex.nl - www.strex.nl

Document versie/version: 2022-03-20

©STREX2022

All rights reserved. No part of this publication may be reproduced, distributed, or transmitted in any form or by any means, including photocopying, recording, or other electronic or mechanical methods, without the prior written permission of the publisher, except in the case of brief quotations embodied in critical reviews and certain other noncommercial uses permitted by copyright law. For permission requests contact us at the address at the last page.