

EN

NL

DE

FR



jap

FUSIONESCO

FORCE BLEND F1

FUSIONESCO

FORCE BLEND F1



www.japproducts.eu

























Index

EN English	8
NL Nederlands	19
DE Deutsch	30
FR Français	41



Table of contents

	Thank you for your purchase	8
	Access to more	8
	Looking for help?	8
	Important safety precautions	9
	Key safety points	9
	General safety	10
	Plug and cord	10
	Getting to know your FORCE BLEND F1	11
	Control panel	12
	Technical specifications	12
	Before first use	13
	Test run	13
	Using your FORCE BLEND F1	14
	Using the hand blender	14
	Taking care of your FORCE BLEND F1	15
	Accessories	15
	Troubleshooting	16
	Warranty information	17
	Customer support	17
	Disposal of electrical appliances	17
	Show us what you're making	18



Inhoudsopgave

	Bedankt voor je aankoop	19
	Toegang tot meer	19
	Op zoek naar hulp?	19
	Belangrijke veiligheidsmaatregelen	20
	Belangrijkste veiligheidsinformatie	20
	Algemene veiligheid	21
	Stekker en snoer	21
	Je FORCE BLEND F1 leren kennen	22
	Bedieningspaneel	23
	Technische specificaties	23
	Voor het eerste gebruik	24
	Het apparaat testen	24
	Gebruik van je FORCE BLEND F1	25
	Gebruik van de staafmixer	25
	Onderhoud van je FORCE BLEND F1	26
	Accessoires	26
	Problemen oplossen	27
	Informatie over de garantie	28
	Klantenservice	28
	Inleveren van elektrische apparaten	28
	Laat ons zien wat je maakt	29



Inhaltsangabe

	Wir danken Ihnen für Ihren Kauf	30
	Interessiert an mehr?	30
	Auf der Suche nach Hilfe?	30
	Wichtige Sicherheitsvorkehrungen	31
	Wichtige Sicherheitspunkte	31
	Allgemeine Sicherheit	32
	Stecker und Kabel	32
	Lernen sie Ihren FORCE BLEND F1 kennen	33
	Bedienfeld	34
	Technische Daten	34
	Vor dem ersten Gebrauch	35
	Testlauf	35
	Verwendung Ihres FORCE BLEND F1	36
	Verwendung des Stabmixers	36
	Pflege für Ihren FORCE BLEND F1	37
	Zubehör	37
	Fehlerbehebung	38
	Garantieinformationen	39
	Kundenservice	39
	Entsorgung von Elektrogeräten	39
	Zeigen Sie uns, was Sie tolles machen	40



Table des matières

	Merci pour votre achat	41
	Vous en voulez plus ?	41
	Besoin d'aide ?	41
	Mesures de sécurité importantes	42
	Principales mesures de sécurité	42
	Sécurité générale	43
	Prise et cordon d'alimentation	43
	Apprendre à connaître votre FORCE BLEND F1	44
	Panneau de commande	45
	Spécifications techniques	45
	Avant la première utilisation	46
	Tester l'appareil	46
	Utiliser votre FORCE BLEND F1	47
	Utiliser le mixeur plongeant	47
	Prendre soin de votre FORCE BLEND F1	48
	Accessoires	48
	Dépannage	49
	Informations sur la garantie	50
	Service client	50
	Recyclage et destruction des appareils électriques	50
	Montrez-nous toutes vos réalisations !	51

**THANK YOU
FOR YOUR
PURCHASE**



We hope you will enjoy your new **FORCE BLEND F1**
as much as we do.

**ACCESS TO
MORE**



As a member of JAP products, you'll be the first one to know about
and benefit of all exclusive offers.

All year round, you'll receive exclusive discounts such as personal
vouchers, the best deals and a special surprise. You'll also have a
chance of winning amazing prizes through special promotions.

Create an account via www.japproducts.eu and use **JAPWXF1** to
redeem your first promotion.

**LOOKING
FOR HELP?**



Our helpful, in-house family is ready to assist you
with any question you might have!

 Email: support@japproducts.eu

 Phone: +31736447405 (workdays from 09.00 – 17.00 CET)

On behalf of all of us at JAP products,

Happy Cooking



Important Safety Precautions

Read these instructions carefully before using your **FORCE BLEND F1**.

Keep this instruction manual for future use or new users.



Key safety points

- **Do not** plug in the power cord until your **FORCE BLEND F1** is fully assembled and always unplug it before disassembling or moving.

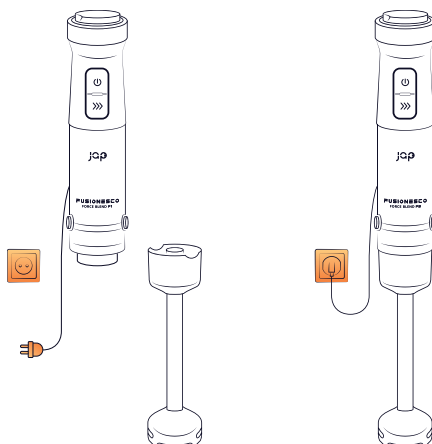

- **Carefully** handle the blades as they are very sharp.
- **Do not** use the **FORCE BLEND F1** for more than 30 seconds continuously and no longer than 10 seconds when processing hard foods. Let it rest for 3 minutes before continuing processing.
- **Make sure** you use the **FORCE BLEND F1** and accessories on a stable and level surface.
- **Be careful** when processing hot ingredients as they can be splatter.





General safety

- **Do not** use your **FORCE BLEND F1** if it is damaged, faulty, or if the cord or plug is damaged.
Do not try to repair the product, contact us instead.
- **Make sure** your hands are dry before handling the plug or switching on your **FORCE BLEND F1**.
- **Closely** supervise children near your **FORCE BLEND F1**. Children should not use this appliance.
- **Not intended** for use by persons with reduced physical, sensory or mental capabilities, or lack of experience and knowledge unless they are supervised by a person responsible for their safety.
- **Never** let the appliance operate unattended.
- **Do not** use third-party replacement parts or accessories, as these may cause fire, electric shock or personal injuries.
- **Do not** use outdoors. This appliance is intended for indoor use only.
- **Do not** immerse your **FORCE BLEND F1**, cord or plug in water or any other liquid.
- **Store** the appliance in a safe and dry place when not in use.
- **This** appliance may cause injury if misused.



Plug and cord

- **Before** connecting the power plug, check that your voltage corresponds to the rating plate on the appliance.
- **Make sure** the cable does not get tangled or in the way during use.
- **Unplug** the power plug from the outlet when not using the appliance.

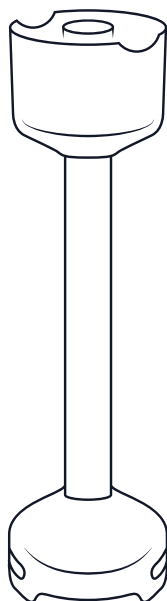
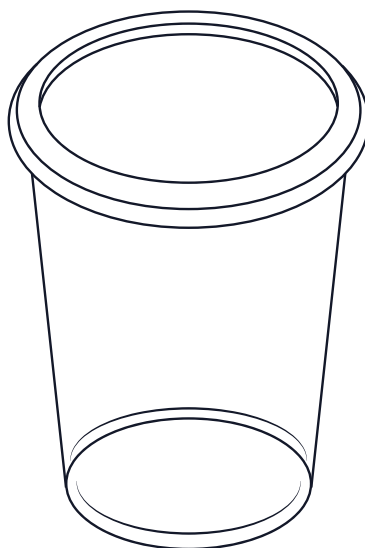

Getting to know your **FORCE BLEND F1**

**1****2****3**

1. Motor unit
2. Attachment with four blades
3. Measuring cup with lid



Control panel

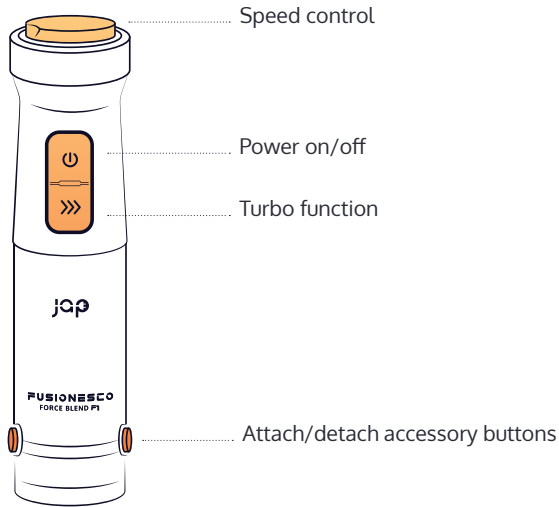

Technical specifications



FORCE BLEND F1

Product reference: F-FB-F1

Power supply: 220-240V, 50/60Hz.

Max locked motor wattage: 1200W.

Nominal power: 600W.

Made in P.R.C., designed in the Netherlands.



Before first use

1. **Carefully read** the safety precautions and check the product for any visible damage.
2. **Remove all** packaging from the **FORCE BLEND F1** and accessories, including any temporary stickers.
3. Use the **FORCE BLEND F1** on a stable and level surface.
4. Wipe the inside and outside of the **FORCE BLEND F1** with a damp cloth. Dry with a towel.



Test run

A test run will help you become familiar with your **FORCE BLEND F1**, make sure it's working correctly, and clean it of possible residues in the process.



Using your FORCE BLEND F1

USING THE HAND BLENDER

The hand blender is intended for preparing baby food, soups, sauces, milkshakes, mayonnaise and many other recipes.

NOTES:

- Do not allow any liquid to cover the joint between the handle and the stick's shaft.
- Move the blade slowly through the food, moving it up and down in circles.
- If the device gets jammed, unplug it before cleaning.

After use, unplug, disassemble and clean the accessory.

1. Press and hold both buttons (FIG 1.) and insert the attachment with blades into the motor unit.
2. Release both buttons (FIG 2.) to lock the accessory.

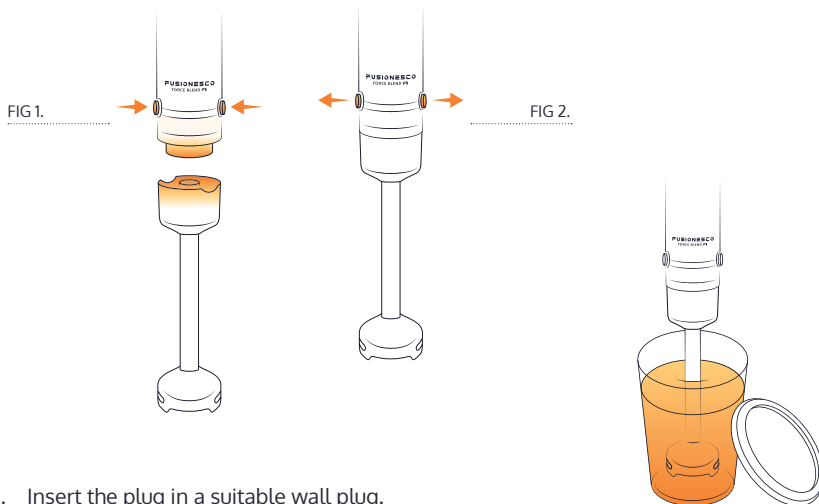

3. Insert the plug in a suitable wall plug.
4. Place ingredients in the measuring cup with lid with lid to avoid splashing and completely immerse the blade guard in the ingredients.
5. Switch on the appliance by pressing Ψ or \ggg .
6. Control speed levels by increasing or decreasing the control level.





Taking care of your **FORCE BLEND F1**

Note: Always clean the **FORCE BLEND F1** after every use.

1. Turn off and unplug the **FORCE BLEND F1**. Allow it to cool down completely before cleaning.
2. Wipe the outside of the **FORCE BLEND F1** with a moist cloth.
3. Detachable parts are dishwasher safe. You can also wash the detachable parts with hot, soapy water and a non-abrasive sponge. Soak if necessary.

Note: The detachable parts have a nonstick coating. Avoid using metal utensils and abrasive cleaning materials.

4. For stubborn grease:
 - a.) Mix 30ml of baking soda and 15ml of water in a small bowl to form a spreadable paste.
 - b.) Use a sponge to spread the paste on the detachable parts and scrub. Let the detachable parts sit for 15 minutes before rinsing.
 - c.) Wash the detachable parts with soap and water before using.
5. Clean the inside of the **FORCE BLEND F1** with a damp, non-abrasive sponge or cloth. Do not immerse in water.
6. Dry before using.

Note: Make sure the accessories are completely dry before turning on the **FORCE BLEND F1**.

Note: After processing colored food, the plastic parts of the appliance may lose color. It is recommended to clean these parts with vegetable oil before washing them in the dishwasher.



Accessories

You can purchase accessories for your **FORCE BLEND F1** by visiting www.japroducts.eu and finding the most suitable point of sale.

If you have any questions, please contact support@japroducts.eu.



Troubleshooting

PROBLEM

POSSIBLE SOLUTION

The blender will not turn on.

- Make sure the blender is plugged in.
- Push the accessory securely into the blender.

The blender emits odor.

- The blender may produce some odor when you use it for the first time. This is normal.
- The blender has been used for too long. Unplug the blender and let it cool down for 30 minutes.

The blender has stopped working.

- The blender will protect and stop itself after being used for too long. Wait 30 minutes.

The blender starts abnormally vibrating or is very noisy.

- Too much food being processed, please reduce the amount of food.
- Use the blender on a stable and level surface.
- Check whether the power supply voltage is too high.

Blade gets stuck during food processing.

- Unplug the blender and take the mixing head out of the cup. Turn on the power again and slowly lower the mixing head while moving it up and down.



Warranty information

JAP products warrants all products to be of the highest quality in material, craftsmanship and service for 2 years, effective from the date of purchase to the end of the warranty period. Warranty lengths may vary between product categories.

If you have any questions or concerns about your new product, please don't hesitate to contact us.



Customer support

www.japroducts.eu
De Beverspijken 7D
5221EE 's-Hertogenbosch
The Netherlands

Our helpful, in-house family is ready to assist you with any question you might have!

✉ Email: support@japroducts.eu
☎ Phone: +31736447405 (workdays from 09.00 – 17.00 CET)

Please keep your order ID ready before contacting our customer support.



Disposal of electrical appliances

The European directive 2012/19/EU on Waste Electrical and Electronic Equipment (WEEE), specifies that old household electrical appliances must not be disposed of with the normal unsorted municipal waste. Old appliances must be collected separately, in order to optimise the recovery and recycling of the materials they contain, and reduce the impact on human health and the environment. The crossed out "wheeled bin" symbol on the product reminds you of your obligation to dispose of the appliance correctly. Consumers must contact their local authorities or retailer for information concerning the correct disposal of old appliances and/or their batteries.



SHOW US WHAT YOU'RE MAKING

We hope this has been helpful to you. We can't wait to see your beautiful results and we think you'll want to share these. Our community awaits your uploads.

#JAPproducts



Instagram :
@jap_nl



Facebook :
JAP_nl

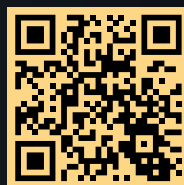

MORE JAP PRODUCTS

If you're happy with this **FORCE BLEND F1**, the product line doesn't stop here.

Checkout www.japproducts.eu for a collection of all our newest and thoughtfully products. They might be right at home in your house too!

Don't forget to become a member of JAP. Sign in via www.japproducts.eu and use **JAPWXF1** to redeem your first promotion.

BEDANKT VOOR JE AANKOOP



We hopen dat je net zoveel zal genieten van je nieuwe **FORCE BLEND F1** als wij dat doen.

TOEGANG TOT MEER



Als lid van JAP Products ben je altijd als eerste op de hoogte en profiteer je vanaf het eerste moment al van exclusieve voordelen.

Je ontvangt het hele jaar door exclusieve kortingen, zoals persoonlijke vouchers, de beste deals en een speciale verrassing. Ook maak je kans op fantastische prijzen via speciale promoties.

Maak jouw account aan via www.japproducts.eu en gebruik **JAPWXF1** om je eerste promotie te verzilveren.

OP ZOEK NAAR HULP?



Onze behulpzame, in-house familie staat klaar om jou te helpen met al jouw vragen!

 Email: support@japproducts.eu

 Telefoon: +31736447405 (workdays from 09.00 – 17.00 CET)

Namens iedereen bij JAP products:

Veel plezier met koken!



Belangrijke veiligheidsmaatregelen

Lees zorgvuldig deze instructies door voordat je gebruik maakt van je **FORCE BLEND F1**. Bewaar deze handleiding voor toekomstig gebruik of nieuwe gebruikers.



Belangrijkste veiligheidsinformatie

- **Steek** de stekker niet in het stopcontact totdat je **FORCE BLEND F1** volledig in elkaar gezet is en haal altijd de stekker uit het stopcontact voordat je het product uit elkaar haalt of verplaatst.

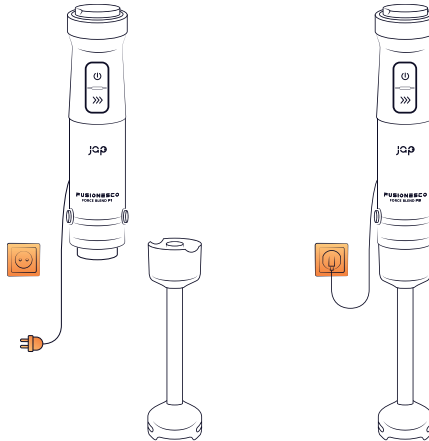

- **Wees voorzichtig** met de messen aangezien deze erg scherp zijn.
- Gebruik de **FORCE BLEND F1** niet langer dan ononderbroken 30 seconden en niet langer dan 10 seconden bij het verwerken van hard voedsel. Laat het product 3 minuten rusten voordat je het opnieuw gebruikt.
- **Zorg ervoor dat** je de **FORCE BLEND F1** en accessoires op een stabiel en vlak oppervlak gebruikt.
- **Wees voorzichtig** bij het verwerken van hete ingrediënten aangezien deze kunnen spetteren.





Algemene veiligheid

- **Gebruik** je **FORCE BLEND F1** niet wanneer het beschadigd of defect is, of wanneer het snoer of de stekker beschadigd is. Probeer het product niet te repareren, neem in plaats daarvan contact met ons op.
- **Zorg ervoor** dat je handen droog zijn voordat je de stekker aanraakt of jouw **FORCE BLEND F1** aanzet.
- Hou **scherp** toezicht op kinderen rondom jouw **FORCE BLEND F1**. Kinderen mogen geen gebruik maken van dit apparaat.
- Dit apparaat **is niet** geschikt voor gebruik door personen met verminderde fysieke, zintuiglijke of mentale vermogens, of gebrek aan ervaring en kennis, tenzij zij onder toezicht staan van een persoon die voor hun veiligheid verantwoordelijk is.
- Laat het apparaat **nooit** onbeheerd achter tijdens gebruik.
- Maak **geen** gebruik van vervangingsonderdelen of accessoires van derden, aangezien deze brand, elektrische schokken of persoonlijk letsel kunnen veroorzaken.
- **Niet** buitenshuis gebruiken. Dit apparaat is alleen geschikt voor binnenshuis gebruik.
- Dompel je **FORCE BLEND F1**, het snoer of de stekker **niet** onder in water of enige andere vloeistof.
- **Berg** het apparaat op veilig en droog op wanneer het niet in gebruik is.
- **Dit** apparaat kan bij verkeerd gebruik letsel veroorzaken.



Stekker en snoer

- Controleer **voordat** je de stekker in het stopcontact steekt dat het voltage overeenkomt met het typeplaatje op het apparaat.
- **Zorg ervoor** dat het snoer tijdens het gebruik niet in de war raakt of in de weg zit.
- **Haal de stekker uit** het stopcontact wanneer het apparaat niet in gebruik is.

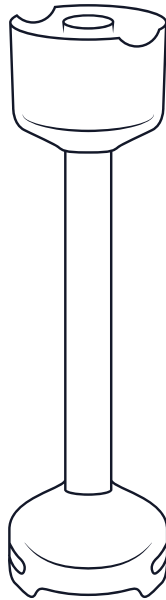
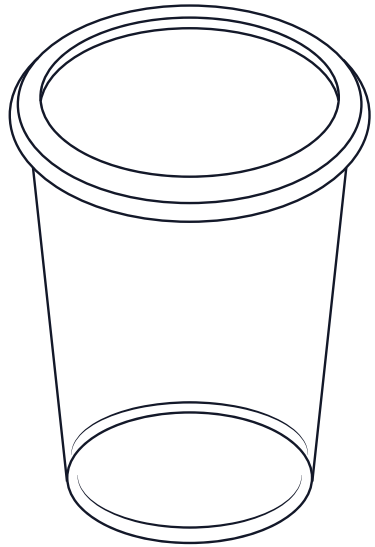

Je FORCE BLEND F1 leren kennen

**1****2****3**

1. Motoronderdeel
2. Opzetstuk met vier messen
3. Maatbeker met deksel



Bedieningspaneel

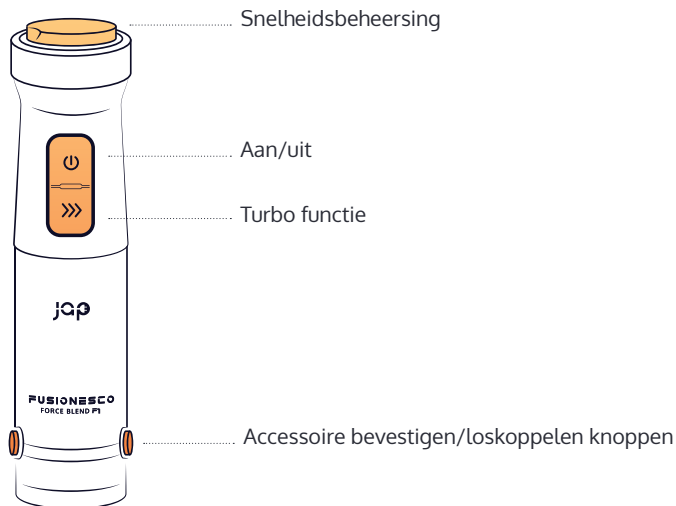

Technische specificaties



FORCE BLEND F1

Product reference: F-FB-F1

Voeding: 220-240V, 50/60Hz.

Maximaal vermogen: 1200W.

Nominaal vermogen: 600W.

Gemaakt in P.R.C., ontworpen in Nederland.



Voor het eerste gebruik

1. **Lees** de veiligheidsmaatregelen zorgvuldig door en controleer het product op enige zichtbare beschadigingen.
2. **Verwijder al het** verpakkingsmateriaal van de **FORCE BLEND F1** en accessoires, inclusief non-essentiële, tijdelijke stickers.
3. Gebruik de **FORCE BLEND F1** op een stabiel en vlak oppervlak.
4. Veeg de binnen- en buitenkant van de **FORCE BLEND F1** af met een vochtige doek. Droog af met een theedoek.



Het apparaat testen

Door het apparaat te testen raak je vertrouwd met je **FORCE BLEND F1**, kun je ervoor zorgen dat het goed werkt en mogelijk voorkomend vuil schoonmaken.



Gebruik van je FORCE BLEND F1

GEBRUIK VAN DE STAAFMIXER

De staafmixer is bedoeld voor het bereiden van baby voedsel, soep, sauzen, milkshakes, mayonaise en vele andere recepten.

LET OP:

- Zorg ervoor dat er geen vloeistof op de verbinding tussen het handvat en de schacht van de staaf terecht komt.
- Beweeg de mixer langzaam, op en neer in cirkels door het voedsel heen.
- Als het apparaat vastzit is het belangrijk dat je de stekker uit het stopcontact haalt voordat je het schoonmaakt.

Haal na het gebruik de stekker uit het stopcontact, haal het uit elkaar en maak de accessoires schoon.

1. Houd beide knoppen (FIG 1.) ingedrukt en zet het opzetstuk met de messen vast in het motoronderdeel.
2. Laat beide knoppen los (FIG. 2) om de accessoire te vergrendelen.
3. Steek de stekker in een geschikt stopcontact.

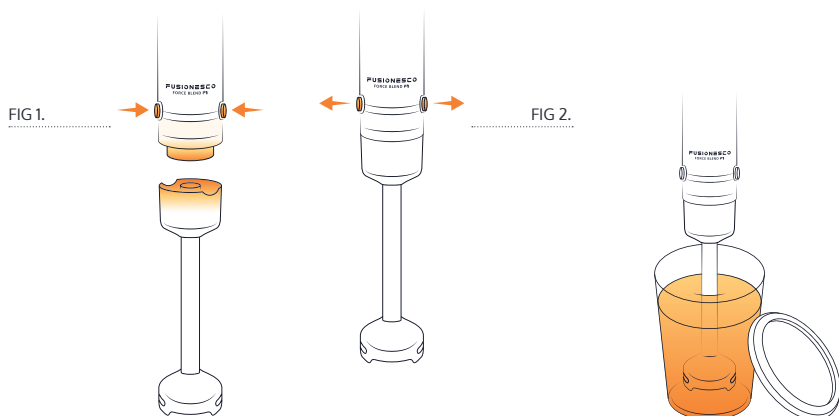

4. Plaats de ingrediënten in de beker met deksel om spetters te voorkomen en dompel de mesbeschermer hier compleet in onder.
5. Zet het apparaat aan door op Ψ of \ggg te drukken.
6. Bedien de snelheid door het niveau van het  te verhogen of verlagen.



Onderhoud van je **FORCE BLEND F1**

LET OP: Maak de **FORCE BLEND F1** altijd na elk gebruik schoon.

1. Zet de **FORCE BLEND F1** uit en haal de stekker uit het stopcontact. Laat het apparaat volledig afkoelen voordat je het schoonmaakt.
2. Veeg de buitenkant van de **FORCE BLEND F1** af met een vochtige doek.
3. Afneembare onderdelen zijn vaatwasserbestendig. Je kunt de afneembare onderdelen ook wassen met heet zeepwater en een niet-schurende spons. Laat het indien nodig weken.

LET OP: De afneembare onderdelen hebben een non-stick coating. Gebruik geen metalen voorwerpen of schurend schoonmaakgerei.

4. Voor hardnekkig vuil:
 - a.) Meng 30 ml zuiveringszout en 15 ml water in een kleine kom om een smeerbare pasta te creëren.
 - b.) Gebruik een spons om de pasta op de afneembare onderdelen aan te brengen en schrob het schoon. Laat de pasta 15 minuten op de afneembare onderdelen zitten voordat je het afspoelt.
 - c.) Was de afneembare onderdelen met water en zeep voordat je ze opnieuw gebruikt.
5. Maak de binnenkant van de **FORCE BLEND F1** schoon met een vochtige, niet-schurende spons of doek. Dompel niet onder in water.
6. Droog voor gebruik.

LET OP: Zorg ervoor dat de accessoires compleet droog zijn voordat je de **FORCE BLEND F1** aanzet.

LET OP: Na het verwerken van gekleurd voedsel kunnen de kunststof onderdelen van het apparaat wellicht hun kleur verliezen. Het is aanbevolen om deze onderdelen met plantaardige olie schoon te maken voordat ze worden gewassen in de vaatwasser.



Accessoires

Je kunt accessoires voor jouw **FORCE BLEND F1** kopen door naar www.japproducts.eu te gaan en het meest geschikte verkooppunt te vinden.

Bij vragen, gelieve contact op te nemen met support@japproducts.eu.



Problemen oplossen

PROBLEEM

MOGELIJKE OPLOSSING

De mixer gaat niet aan.

- Zorg ervoor dat de stekker in het stopcontact zit.
- Duw de accessoire stevig in de mixer.

Er komt een geur uit de mixer.

- Er kan een geur voorkomen bij het eerste gebruik. Dit is normaal.
- De mixer is voor een te lange tijd gebruikt. Haal de stekker uit het stopcontact en laat de mixer 30 minuten lang afkoelen.

De mixer werkt niet meer.

- De mixer zal zichzelf beschermen en uit gaan als het voor een te lange tijd gebruikt is. Wacht 30 minuten.

De blender is abnormaal aan het trillen of is zeer luidruchtig.

- Er wordt teveel eten verwerkt, verminder de hoeveelheid eten.
- Gebruik de mixer op een op een stabiel en vlak oppervlak.
- Controleer of de voedingsspanning te hoog is.

Mes zit vast tijdens het verwerken van eten.

- Haal de stekker uit het stopcontact en de mixer uit de bak. Zet de stroom weer aan en laat de mixer langzaam zakken terwijl je het op en neer beweegt.



Informatie over de garantie

JAP Products garandeert producten van de hoogste kwaliteit in materiaal, vakmanschap en service. De garantietermijn gaat in op de datum van de aankoop. De garantieperiode kan per productcategorie verschillen.

Bij vragen of opmerkingen over je nieuwe product, gelieve contact met ons op te nemen.



Klantenservice

www.japroducts.eu
De Beverspijken 7D
5221EE 's-Hertogenbosch
The Netherlands

Onze behulpzame, in-house familie staat klaar om jou te helpen met al jouw vragen!

✉ Email: support@japroducts.eu

☎ Telefoon: +31736447405 (werkdagen van 09.00 – 17.00 CET)

Houd a.u.b. je bestelnummer gereed wanneer je contact opneemt met onze klantenservice.



Inleveren van elektrische apparaten

De Europese richtlijn 2012/19/EU betreffende Waste Electrical and Electronic Equipment (afgedankte elektrische en elektronische apparatuur) (AEEA) bepaalt dat oude huishoudelijke elektrische apparaten niet bij het normale ongesorteerde huishoudelijke afval mogen worden gedeponeerd. Oude apparaten moeten apart worden ingezameld om de terugwinning en recycling van de materialen die ze bevatten te optimaliseren en de impact op de volksgezondheid en het milieu te beperken. Het symbool van de doorgekruiste "vuilnisbak" op het product herinnert je aan je verplichting om het apparaat op de juiste wijze af te voeren. Consumenten moeten contact opnemen met hun plaatselijke autoriteiten of detailhandelaar voor informatie over de correcte verwijdering van oude apparaten en/of hun batterijen.



LAAT ONS ZIEN WAT JE MAAKT

We hopen dat deze handleiding nuttig is geweest. We kunnen niet wachten om jouw geweldige resultaten te mogen bewonderen en we hopen dat je deze wilt delen. Onze online community kan niet wachten op jouw posts.

#JAPproducts



Instagram :
@jap_nl



Facebook :
JAP_nl



MEER JAP PRODUCTEN

Als je tevreden bent met je **FORCE BLEND F1** het assortiment is nog veel uitgebreider.

Neem een kijkje op www.japproducts.eu voor onze collectie vol nieuwe en doordachte producten. Deze passen wellicht ook perfect bij jou huishouden!

Vergeet niet lid te worden bij JAP. Meld je aan via www.japproducts.eu en gebruik **JAPWXF1** om je eerste promotie te verzilveren.

WIR DANKEN IHNEN FÜR IHREN KAUF



Wir hoffen, dass Sie an Ihrem neuen **FORCE BLEND F1** genauso viel Freude haben werden wie wir.

INTERESSIERT AN MEHR?



Als Mitglied von JAP Products sind Sie der Erste, der von allen exklusiven Angeboten erfährt und davon profitiert.

Das ganze Jahr über erhalten Sie exklusive Rabatte wie persönliche Gutscheine, die besten Angebote und eine besondere Überraschung. Außerdem haben Sie die Chance, bei Sonderaktionen tolle Preise zu gewinnen.

Erstellen Sie ein Konto über www.japproducts.eu und verwenden Sie **JAPWXF1**, um Ihre erste Prämie einzulösen.

AUF DER SUCHE NACH HILFE?



Unsere hilfsbereite, hausinterne Familie ist bereit, Sie bei jeder Frage zu unterstützen!

 Email: support@japproducts.eu

 Telefon: +31736447405 (werktags von 09:00 - 17:00 Uhr MEZ)

Im Namen von uns allen bei JAP,

Fröhliches Kochen



Wichtige sicherheitsvorkehrungen

Lesen Sie diese Anleitung sorgfältig durch, bevor Sie Ihren **FORCE BLEND F1** verwenden. Bewahren Sie diese Bedienungsanleitung für den zukünftigen Gebrauch oder für neue Benutzer auf.



Wichtige Sicherheitspunkte

- **Schließen Sie** das Netzkabel erst an, wenn Ihr **FORCE BLEND F1** vollständig montiert ist, und trennen Sie es immer vom Netz, bevor Sie es demontieren oder bewegen.

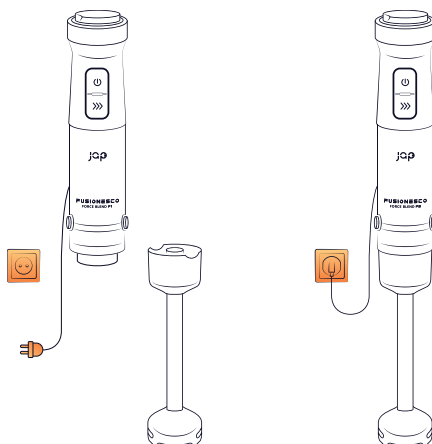

- **Behandeln Sie** die Klängen vorsichtig, da sie sehr scharf sind.
- **Verwenden Sie** das **FORCE BLEND F1** nicht länger als 30 Sekunden ununterbrochen und nicht länger als 10 Sekunden bei der Verarbeitung harter Lebensmittel. Lassen Sie es 3 Minuten ruhen, bevor Sie mit der Verarbeitung fortfahren.
- **Stellen Sie sicher**, dass Sie **FORCE BLEND F1** und Zubehör auf einer stabilen und ebenen Oberfläche verwenden.
- **Seien Sie vorsichtig** bei der Verarbeitung heißer Zutaten, da es zu Spritzern kommen kann.





Allgemeine Sicherheit

- **Verwenden Sie FORCE BLEND F1 nicht**, wenn es beschädigt oder fehlerhaft ist oder wenn Kabel oder Stecker beschädigt sind. Versuchen Sie nicht das Produkt zu reparieren, kontaktieren Sie uns stattdessen.
- **Vergewissern Sie sich**, dass Ihre Hände trocken sind, bevor Sie den Stecker anfassen oder Ihren **FORCE BLEND F1** einschalten.
- **Beaufsichtigen Sie Kinder** in der Nähe Ihres **FORCE BLEND F1** genau. Kinder sollten dieses Gerät nicht benutzen.
- **Nicht** für Personen mit eingeschränkten körperlichen, sensorischen oder geistigen Fähigkeiten oder mangelnder Erfahrung und Wissen bestimmt, es sei denn, sie werden von einer für ihre Sicherheit verantwortlichen Person beaufsichtigt.
- **Lassen Sie** das Gerät niemals unbeaufsichtigt laufen.
- **Verwenden Sie keine** Ersatzteile oder Zubehöerteile von Drittanbietern, da diese einen Brand, elektrischen Schlag oder Verletzungen verursachen können.
- **Verwenden Sie** das Gerät nicht im Freien. Dieses Gerät ist nur für den Gebrauch in Innenräumen vorgesehen.
- **Tauchen Sie** den **FORCE BLEND F1**, das Kabel oder den Stecker nicht in Wasser oder eine andere Flüssigkeit.
- **Bewahren Sie** das Gerät an einem sicheren und trockenen Ort auf, wenn es nicht verwendet wird.
- **Dieses** Gerät kann bei unsachgemäßem Gebrauch Verletzungen verursachen.



Stecker und Kabel

- **Bevor Sie** den Netzstecker anschließen, überprüfen Sie, ob Ihre Spannung dem Typenschild am Gerät entspricht.
- **Stellen Sie sicher**, dass sich das Kabel während des Gebrauchs nicht verheddert oder sonstig im Weg steht.
- **Trennen Sie** den Netzstecker von der Steckdose, wenn Sie das Gerät nicht verwenden.



Lernen sie Ihren FORCE BLEND F1 kennen

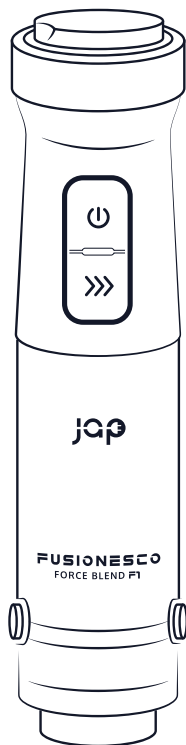

1

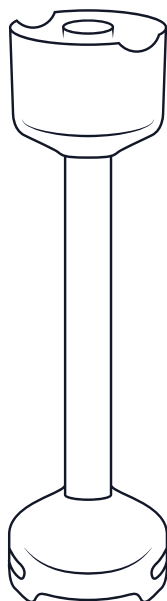

2

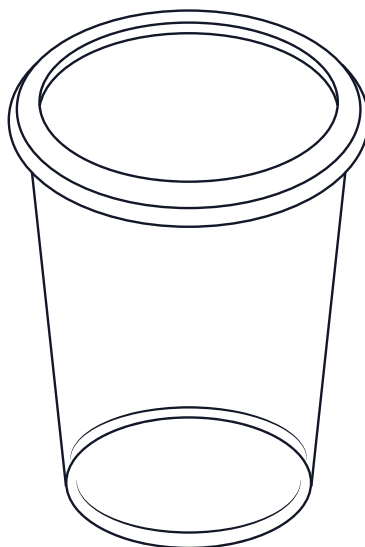

3

1. Motoreinheit
2. Befestigung mit vier Klingen
3. Messbecher mit Deckel



Bedienfeld

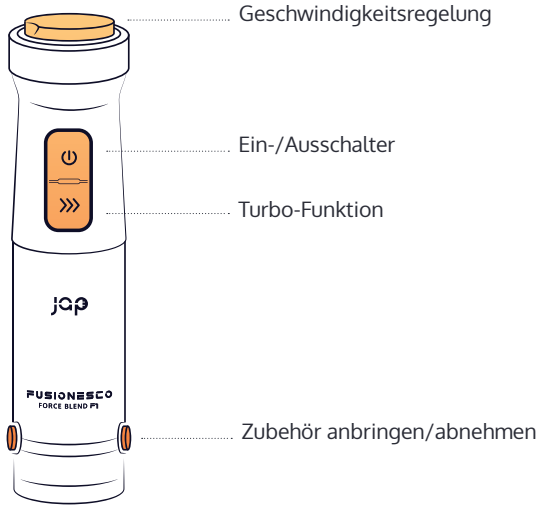

Technische Daten



FORCE BLEND F1

Product reference: F-FB-F1

Stromversorgung: 220-240V, 50/60Hz.

Max gesperrte Motorleistung: 1200W.

Nennleistung: 600W.

Hergestellt in P.R.C., entworfen in den Niederlanden.



Vor dem ersten Gebrauch

1. **Lesen Sie** die Sicherheitsvorkehrungen sorgfältig durch und überprüfen Sie das Produkt auf sichtbare Schäden.
2. **Entfernen Sie** alle Verpackungen des **FORCE BLEND F1** und des Zubehörs, einschließlich aller temporären Aufkleber.
3. **Verwenden Sie** den **FORCE BLEND F1** auf einer stabilen und ebenen Fläche.
4. **Wischen Sie** die Innen- und Außenseite des **FORCE BLEND F1** mit einem feuchten Tuch ab. Mit einem Handtuch trocknen.



Testlauf

Ein Testlauf hilft Ihnen, sich mit Ihrem **FORCE BLEND F1** vertraut zu machen, sicherzustellen, dass es korrekt funktioniert, und ihn dabei von möglichen Verunreinigungen zu befreien.



Verwendung Ihres FORCE BLEND F1

VERWENDUNG DES STABMIXERS

Der Stabmixer ist für die Zubereitung von Babynahrung, Suppen, Saucen, Milchshakes, Mayonnaise und vielen anderen Rezepten gedacht.

Hinweise:

- Achten Sie darauf, dass keine Flüssigkeit auf die Verbindung zwischen Griff und Stiel des Stabs gelangt.
- Bewegen Sie das Messer langsam durch die Lebensmittel, indem Sie es kreisförmig auf und ab bewegen.
- Wenn sich das Gerät verklemmt, trennen Sie es vor der Reinigung vom Stromnetz.

Ziehen Sie nach dem Gebrauch den Netzstecker, demontieren und reinigen Sie das Zubehör.

1. Drücken und halten Sie beide Tasten (ABB. 1.) und setzen Sie den Aufsatz mit Klingen in die Motoreinheit ein.
2. Lassen Sie beide Tasten (ABB. 2.) los, um das Zubehör zu verriegeln.

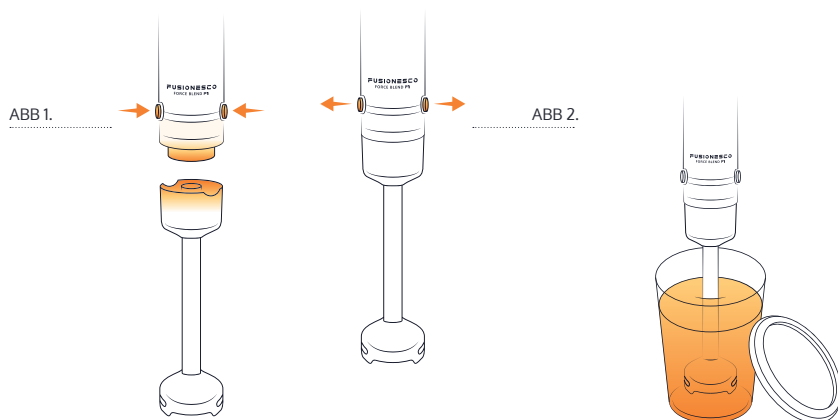

3. Schließen Sie den Stecker an eine geeignete Steckdose an.
4. Geben Sie Zutaten in den Messbecher mit Deckel, um Spritzer zu vermeiden, und tauchen Sie das Messer samt Messerschutz vollständig in die Zutaten ein.
5. Schalten Sie das Gerät durch Drücken von ⏻ oder ⏮ ein.
6. Steuern Sie die Geschwindigkeitsstufen, indem Sie die Steuerungsebene erhöhen oder verringern.





Pflege für Ihren **FORCE BLEND F1**

Hinweis: Reinigen Sie den **FORCE BLEND F1** immer nach jedem Gebrauch.

1. Schalten Sie **FORCE BLEND F1** aus und trennen Sie es vom Stromnetz. Lassen Sie es vor der Reinigung vollständig abkühlen.
2. Wischen Sie die Außenseite des **FORCE BLEND F1** mit einem feuchten Tuch ab.
3. Abnehmbare Teile sind spülmaschinenfest. Sie können die abnehmbaren Teile auch mit heißem Seifenwasser und einem nicht scheuernden Schwamm waschen. Bei Bedarf einweichen.

Hinweis: Die abnehmbaren Teile sind mit einer Antihafbeschichtung versehen. Vermeiden Sie die Verwendung von Metallutensilien und scheuernden Reinigungsmitteln.

4. Für hartnäckiges Fett:
 - a.) Mischen Sie 30ml Backpulver und 15ml Wasser in einer kleinen Schüssel zu einer streichfähigen Paste.
 - b.) Verwenden Sie einen Schwamm, um die Paste auf die abnehmbaren Teile zu verteilen und zu schrubben. Lassen Sie die abnehmbaren Teile vor dem Spülen 15 Minuten einwirken.
 - c.) Waschen Sie die abnehmbaren Teile vor der Verwendung mit Wasser und Seife.
5. Reinigen Sie die Innenseite des **FORCE BLEND F1** mit einem feuchten, nicht scheuernden Schwamm oder Tuch. **Nicht** in Wasser tauchen.
6. Vor dem Verwenden trocknen.

Hinweis:

- Stellen Sie sicher, dass das Zubehör vollständig trocken ist, bevor Sie den **FORCE BLEND F1** einschalten.
- Nach der Verarbeitung farbiger Lebensmittel können die Kunststoffteile des Geräts an Farbe verlieren. Es wird empfohlen, diese Teile mit Pflanzenöl zu reinigen, bevor sie in der Spülmaschine gereinigt werden.



Zubehör

Sie können Zubehör für Ihr **FORCE BLEND F1** kaufen, indem Sie www.japproducts.eu besuchen und die am besten geeignete Verkaufsstelle finden.

Bei Fragen wenden Sie sich bitte an support@japproducts.eu.



Fehlerbehebung

PROBLEEM

MÖGLICHE LÖSUNG

Der Mixer schaltet sich nicht ein.

- Stellen Sie sicher, dass der Mixer eingesteckt ist.
- Schieben Sie das Zubehör sicher in den Mixer.

Der Mixer gibt Geruch ab.

- Der Mixer kann etwas Geruch erzeugen, wenn Sie ihn zum ersten Mal verwenden. Das ist normal.
- Der Mixer wurde zu lange verwendet. Ziehen Sie den Mixer ab und lassen Sie ihn 30 Minuten abkühlen.

Der Mixer funktioniert nicht mehr.

- Der Mixer schützt sich selbst und schaltet sich ab, nachdem er zu lange benutzt wurde. Warten Sie 30 Minuten.

Der Mixer schützt sich selbst und schaltet sich ab, nachdem er zu lange benutzt wurde. Warten Sie 30 Minuten.

- Zu viele Lebensmittel werden verarbeitet, bitte reduzieren Sie die Menge an Lebensmitteln.
- Verwenden Sie den Mixer auf einer stabilen und ebenen Oberfläche.
- Prüfen Sie, ob die Versorgungsspannung zu hoch ist.

Klinge bleibt während der Lebensmittelverarbeitung stecken.

- Trennen Sie den Netzstecker des Mixers vom Strom und nehmen Sie den Mixkopf aus dem Becher. Schalten Sie den Strom wieder ein und senken Sie den Mixkopf langsam ab, während Sie ihn auf und ab bewegen.



Garantieinformationen

JAP Products garantiert, dass alle Produkte in Bezug auf Material, Verarbeitung und Service von höchster Qualität sind, und zwar für 2 Jahre ab Kaufdatum bis zum Ende der Garantiezeit. Die Garantiedauer kann je nach Produktkategorie variieren.

Wenn Sie Fragen oder Bedenken zu Ihrem neuen Produkt haben, zögern Sie bitte nicht, uns zu kontaktieren.



Kundenservice

www.japroducts.eu
De Beverspijken 7D
5221EE 's-Hertogenbosch
Die Niederlande

Unsere hilfsbereite, hausinterne Familie steht Ihnen bei allen Fragen gerne zur Seite!

✉ Email: support@japroducts.eu

☎ Telefon: +31736447405 (werktags von 09:00 – 17:00 Uhr MEZ)

Bitte halten Sie Ihre Bestellnummer bereit, bevor Sie sich an unseren Kundendienst wenden.



Entsorgung von Elektrogeräten

Die europäische Richtlinie 2012/19/EU über Elektro- und Elektronik-Altgeräte (WEEE) legt fest, dass Elektroaltgeräte nicht über den normalen, unsortierten Siedlungsabfall entsorgt werden dürfen. Altgeräte müssen separat gesammelt werden, um die Rückgewinnung und das Recycling der enthaltenen Materialien zu optimieren und die Auswirkungen auf die menschliche Gesundheit und die Umwelt zu reduzieren. Das durchgestrichene Symbol "Mülltonne" auf dem Produkt erinnert Sie an Ihre Verpflichtung zur ordnungsgemäßen Entsorgung des Gerätes. Verbraucher müssen sich an ihre örtlichen Behörden oder ihren Händler wenden, um Informationen über die korrekte Entsorgung von Altgeräten und/oder deren Batterien zu erhalten.



ZEIGEN SIE UNS, WAS SIE TOLLES MACHEN

Wir hoffen, dass dies für Sie hilfreich war. Wir können es kaum erwarten, Ihre schönen Ergebnisse aus der Küche zu sehen, und wir denken, dass Sie diese teilen möchten. Unsere Community wartet auf Ihre Uploads.

#JAPproducts



Instagram :
@jap_nl



Facebook :
JAP_nl

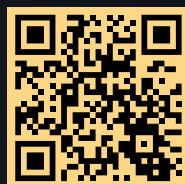

WEITERE JAP-PRODUKTE

Wenn Sie mit diesem **FORCE BLEND F1** zufrieden sind,
hört die Produktlinie hier nicht auf.

Unter www.japproducts.eu finden Sie eine Sammlung all unserer neuen und durchdachten Produkte. Sie könnten bereits bei Ihnen zu Hause sein!

Erstellen Sie ein Konto über www.japproducts.eu und verwenden Sie **JAPWXF1**, um Ihre erste Prämie einzulösen.

MERCI POUR VOTRE ACHAT



Nous espérons que vous apprécierez votre nouveau
FORCE BLEND F1 autant que nous.

VOUS EN VOULEZ PLUS?





Pour vous remercier d'être devenu un nouveau membre, nous vous offrons une remise de 10% sur tous nos produits. Rejoignez-nous sur www.japroducts.eu et utilisez le code promo **JAPWXF1**.

BESOIN D'AIDE ?



Notre équipe interne est prête à répondre à toutes vos questions !

 Email: support@japroducts.eu

 Téléphone : +31736447405 (jours ouvrables de 09.00 à 17.00 CET)

Au nom de tous les produits JAP,

Bonne cuisine!



Mesures de sécurité importantes

Lisez attentivement ces instructions avant d'utiliser votre **FORCE BLEND F1**. Conservez ce manuel d'instructions pour une utilisation ultérieure, ou pour tout nouvel utilisateur.



Principales mesures de sécurité

- **Ne branchez pas le cordon d'alimentation** avant que votre **FORCE BLEND F1** ne soit entièrement assemblé et débranchez-le toujours avant de le désassembler ou de le déplacer.

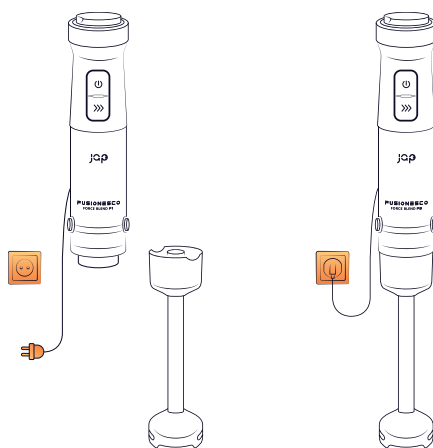

- **Manipulez les lames avec précaution** car elles sont très tranchantes.
- **N'utilisez pas le FORCE BLEND F1** pendant plus de 30 secondes en continu et pas plus de 10 secondes lorsque vous préparez des aliments durs. Laissez-le reposer pendant 3 minutes avant de poursuivre.
- **Assurez-vous d'utiliser le FORCE BLEND F1** et les accessoires sur une surface stable et plane.
- **Faites attention** lorsque vous préparer des aliments chauds, car il peut y avoir des éclaboussures.





Sécurité générale

- **N'utilisez pas votre FORCE BLEND F1** s'il est endommagé, défectueux, ou si le cordon d'alimentation ou la fiche sont endommagés. N'essayez pas de réparer le produit, contactez-nous plutôt.
- **Assurez-vous** d'avoir les mains sèches avant de manipuler la prise ou d'allumer votre **FORCE BLEND F1**
- Surveillez **attentivement** les enfants à proximité de votre **FORCE BLEND F1**. Les enfants ne doivent pas utiliser cet appareil.
- L'appareil **n'est pas destiné** à être utilisé par des personnes dont les capacités physiques, sensorielles ou mentales sont réduites, ou qui manquent d'expérience et de connaissances, sauf si elles sont supervisées ou ont reçu des instructions sur l'utilisation de l'appareil par une personne responsable de leur sécurité.
- **Ne jamais laisser** l'appareil fonctionner sans surveillance.
- **N'utilisez pas** de pièces de rechange ou d'accessoires tiers, car ils peuvent provoquer un incendie, un choc électrique ou des blessures corporelles.
- **Ne pas** utiliser à l'extérieur. Cet appareil est destiné à être utilisé à l'intérieur uniquement.
- **Ne plongez pas** votre **FORCE BLEND F1**, son cordon d'alimentation ou sa fiche dans de l'eau ou tout autre liquide.
- **Rangez** l'appareil dans un endroit sec et à l'abri lorsqu'il n'est pas utilisé.
- Cet appareil peut **causer des blessures** s'il est mal utilisé.



Prise et cordon d'alimentation

- **Avant** de brancher l'appareil, vérifiez que la tension de la prise que vous allez utiliser correspond bien au voltage indiqué sur la plaque signalétique de l'appareil.
- **Veillez** à ce que le câble ne soit pas emmêlé, ou ne gêne pas pendant l'utilisation.
- **Débranchez** l'appareil lorsqu'il n'est pas utilisé.



Apprendre à connaître votre **FORCE BLEND F1**

Français



1

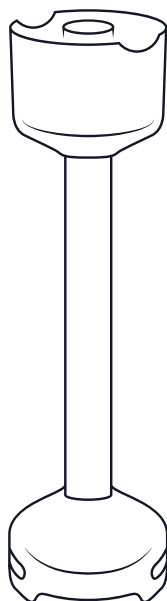

2

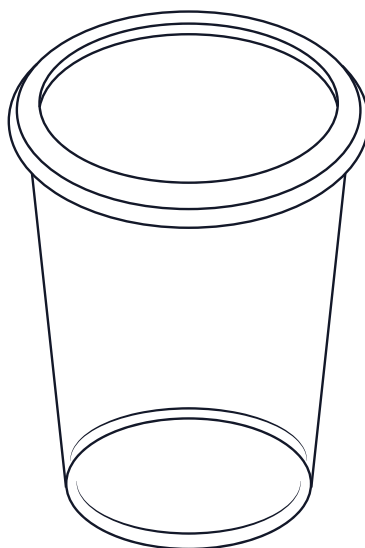

3

1. Bloc moteur
2. Ensemble avec quatre lames
3. Récipient avec couvercle



Panneau de commande

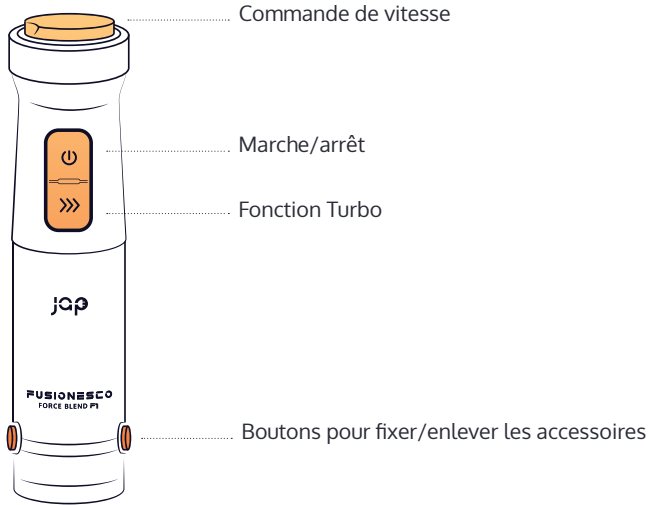

Spécifications techniques



FORCE BLEND F1

Product reference: F-FB-F1

Stromversorgung: 220-240V, 50/60Hz.

Alimentation : 220-240V, 50/60Hz.

Tension maximale du moteur verrouillé : 1200W.

Puissance nominale : 600W.

Fabriqué en R.P.C., conçu aux Pays-Bas.



Avant la première utilisation

1. **Lisez attentivement** les consignes de sécurité et vérifiez que le produit ne présente aucun dommage visible.
2. **Retirez** tout emballage du **FORCE BLEND F1** et des accessoires, y compris les autocollants temporaires.
3. Utilisez le **FORCE BLEND F1** sur une surface stable et plane.
4. Essayez l'intérieur et l'extérieur du **FORCE BLEND F1** avec un chiffon humide. Séchez-le avec un torchon.



Tester l'appareil

Un test rapide vous permettra de vous familiariser avec votre **FORCE BLEND F1**, de vous assurer qu'il fonctionne correctement et d'enlever tout résidu éventuel.



Utiliser votre FORCE BLEND F1

UTILISER LE MIXEUR PLONGEANT

Le mixeur plongeant permet de préparer des aliments pour bébés, des soupes, des sauces, des milkshakes, de la mayonnaise et bien d'autres choses.

NOTES:

- Ne laissez pas de liquide recouvrir le joint entre la poignée et le manche du plongeur.
- Déplacez l'appareil lentement vers le haut et vers le bas, tout en décrivant des cercles.
- Si l'appareil se coince, débranchez-le avant de le nettoyer.

Après l'avoir utilisé, débranchez, désassemblez et nettoyez l'accessoire.

1. Appuyez et maintenez les deux boutons enfoncés (FIG 1.) puis insérez l'accessoire comprenant les lames dans le bloc moteur.
2. Relâchez les deux boutons (FIG 2.) pour fixer l'accessoire.

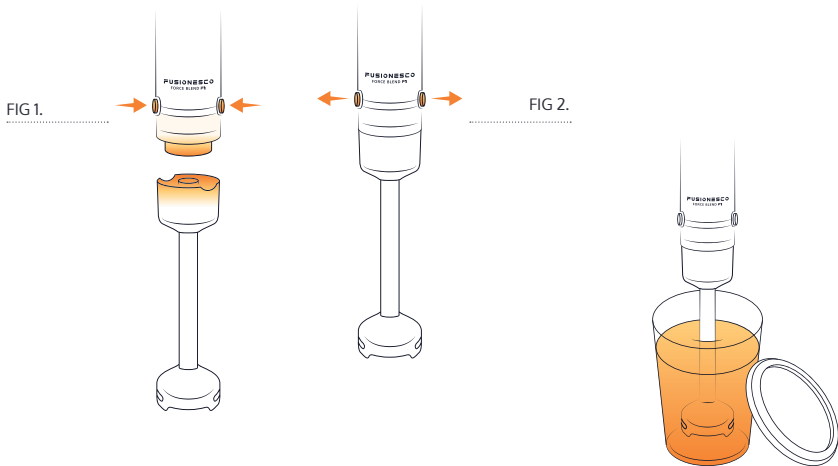

3. Branchez l'appareil sur une prise murale adaptée.
4. Placez les ingrédients dans le récipient avec couvercle pour qu'il n'y ait pas d'éclaboussures, puis immergez complètement le protège-lame dans les ingrédients.
5. Allumez l'appareil en appuyant sur ⏻ ou »» .
6. Contrôlez les niveaux de vitesse en augmentant ou en diminuant les niveaux.





Prendre soin de votre **FORCE BLEND F1**

Note: Nettoyez toujours votre **FORCE BLEND F1** après chaque utilisation.

1. Éteignez et débranchez le **FORCE BLEND F1**. Laissez-le refroidir complètement avant de le nettoyer.
2. Essuyez l'extérieur du **FORCE BLEND F1** avec un chiffon humide.
3. Les parties détachables peuvent être lavées au lave-vaisselle. Vous pouvez également laver les parties détachables avec de l'eau chaude savonneuse et une éponge non abrasive. Faites tremper si nécessaire.

Note: Les parties détachables ont un revêtement antiadhésif. Évitez d'utiliser des ustensiles en métal et des produits de nettoyage abrasifs.

4. Pour les graisses tenaces:
 - a.) Mélangez 30 ml de bicarbonate de soude et 15 ml d'eau dans un petit bol pour former une pâte facile à étaler.
 - b.) Utilisez une éponge pour étaler la pâte sur les parties détachables et frottez. Laissez reposer les pièces détachées pendant 15 minutes avant de les rincer.
 - c.) Lavez les parties détachables avec de l'eau et du savon avant de les utiliser.
5. Nettoyez l'intérieur du **FORCE BLEND F1** avec une éponge ou un chiffon humide et non abrasif. Ne pas plonger dans l'eau.
6. Séchez-le avant de l'utiliser.

NOTES:

- Assurez-vous que les accessoires sont complètement secs avant de mettre en marche le **FORCE BLEND F1**.
- Avec des aliments colorés, les parties en plastique de l'appareil peuvent perdre leur couleur. Il est recommandé de nettoyer ces pièces avec de l'huile végétale avant de les laver dans le lave-vaisselle.



Accessoires

Vous pouvez acheter des accessoires pour votre **FORCE BLEND F1** en vous rendant sur le site www.japroducts.eu et en trouvant le point de vente le plus proche.

Si vous avez des questions, veuillez contacter support@japroducts.eu.



Dépannage

PROBLÈME

SOLUTION POSSIBLE

Le mixeur ne s'allume pas.

- Assurez-vous que le mixeur est bien branché.
- Placez l'accessoire dans le mixeur de manière sûre.

Le mixeur émet une odeur.

- Le mixeur peut émettre une certaine odeur lorsque vous l'utilisez pour la première fois. Ceci est normal.
- Le mixeur a été utilisé trop longtemps. Débranchez-le et laissez-le refroidir pendant 30 minutes.

Le mixeur ne fonctionne plus.

- Le mixeur peut s'arrêter lui-même après avoir été utilisé trop longtemps. Attendez 30 minutes.

Le mixeur se met à vibrer de manière anormale, ou est très bruyant.

- Il y a trop d'aliments, veuillez réduire la quantité.
- Utilisez le mixeur sur une surface stable et plane.
- Vérifiez si la tension d'alimentation n'est pas trop élevée.

La lame se bloque pendant la préparation des aliments.

- Débranchez le mixeur et sortez la partie plongeante du récipient. Rallumez l'appareil et plongez lentement le mixeur de haut en bas.



Informations sur la garantie

JAP garantit que tous les produits sont de la plus haute qualité en termes de matériaux, de fabrication et de service pendant 2 ans, à compter de la date d'achat jusqu'à la fin de la période de garantie. La durée de la garantie peut varier selon les différentes catégories de produits.

Si vous avez des questions ou des préoccupations concernant votre nouveau produit, n'hésitez pas à nous contacter.



Service client

www.japroducts.eu
De Beverspijken 7D
5221EE 's-Hertogenbosch
Pays-Bas

Notre équipe interne est prête à répondre à toutes vos questions !

✉ Email: support@japroducts.eu
☎ Téléphone : +31736447405 (jours ouvrables de 09.00 à 17.00 CET)

Veuillez garder le numéro de votre commande à portée de main avant de contacter notre service client.



Recyclage et destruction des appareils électriques

La directive européenne 2012/19/EU relative aux déchets d'équipements électriques et électroniques (DEEE), précise que les vieux appareils électroménagers ne doivent pas être jetés avec les déchets municipaux non triés. Les appareils usagés doivent être collectés séparément afin d'optimiser le taux de récupération et le recyclage des matériaux qui les composent et réduire l'impact sur la santé humaine et l'environnement. Le logo "poubelle barrée" figurant sur le produit vous rappelle l'obligation de vous débarrasser correctement de l'appareil. Les consommateurs doivent contacter les autorités locales ou le revendeur pour obtenir des informations concernant la démarche à suivre pour jeter correctement les vieux appareils et/ou piles.



MONTREZ-NOUS TOUTES VOS RÉALISATIONS !

Nous espérons que cela vous a été utile. Nous sommes impatients de voir vos différentes réalisations. Si vous souhaitez les partager, notre communauté sera ravie de les voir !

#JAPproducts



Instagram :
@jap_nl



Facebook :
JAP_nl

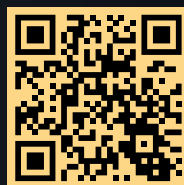

PLUS DE PRODUITS JAP

Si vous êtes satisfait de votre **FORCE BLEND F1**, la gamme de produits ne s'arrête pas là. Rendez-vous sur www.japproducts.eu pour découvrir tous nos nouveaux produits bien pensés. Ils pourraient bien trouver leur place chez vous !

N'oubliez pas de devenir membre de JAP. Connectez-vous sur www.japproducts.eu et utilisez le code **JAPWXF1** pour profiter de votre première remise.



Questions or concerns?
support@japroducts.eu

www.japroducts.eu