

BHSM15FX08
BHSM15FX10

www.blackanddecker.eu

English (original instructions)	6
Deutsch (<i>übersetzt von den originalanweisungen</i>)	13
Français (<i>traduction de la notice d'instructions originale</i>)	22
Italiano (<i>tradotto dalle istruzioni originali</i>)	31
Nederlands (<i>vertaald vanuit de originele instructies</i>)	39
Español (<i>traducido de las instrucciones originales</i>)	48
Português (<i>traduzido das instruções originais</i>)	56
Svenska (<i>översatt från de ursprungliga instruktionerna</i>)	65
Norsk (<i>oversatt fra de originale instruksjonene</i>)	72
Dansk (<i>oversat fra original brugsvejledning</i>)	80
Suomi (<i>käännetty alkuperäisestä käyttöohjeesta</i>)	88
Ελληνικά (<i>μετάφραση από τις πρωτότυπες οδηγίες</i>)	96

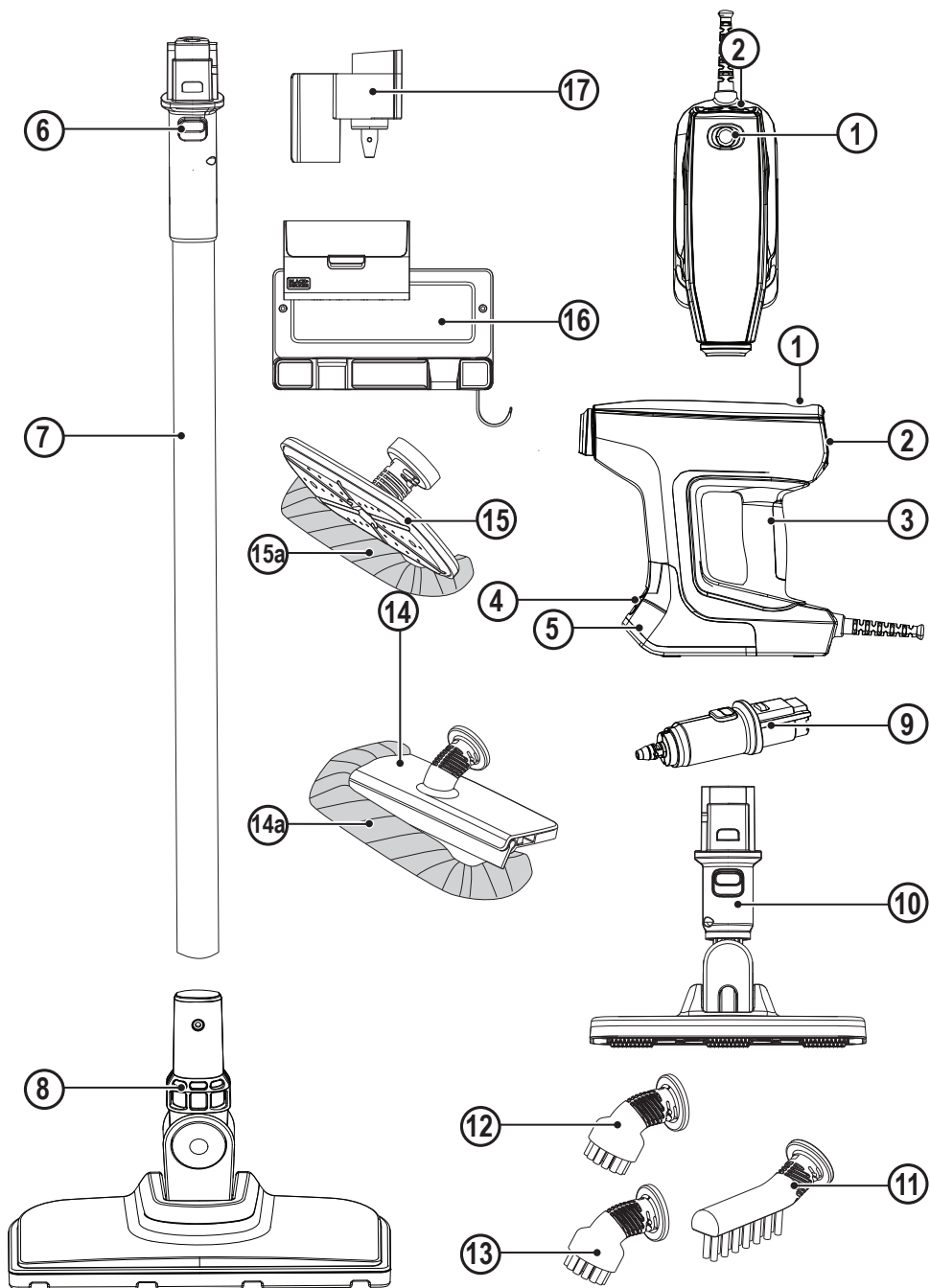

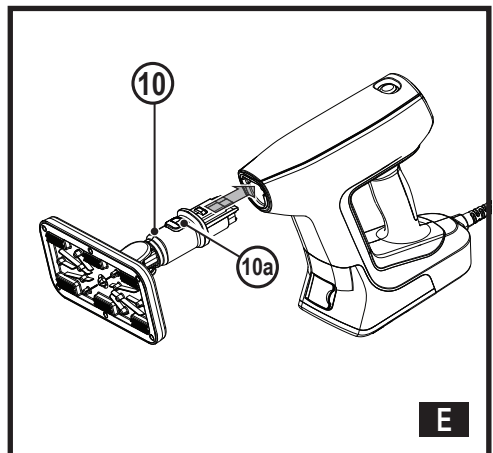
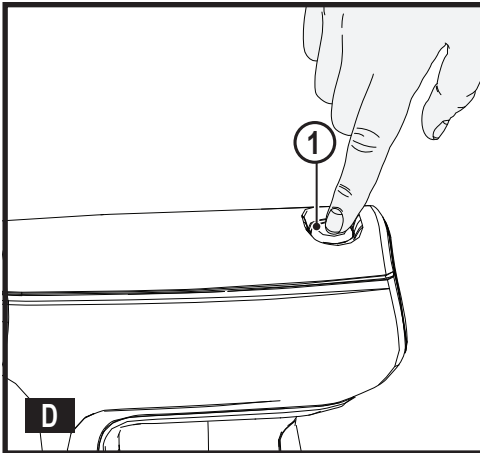
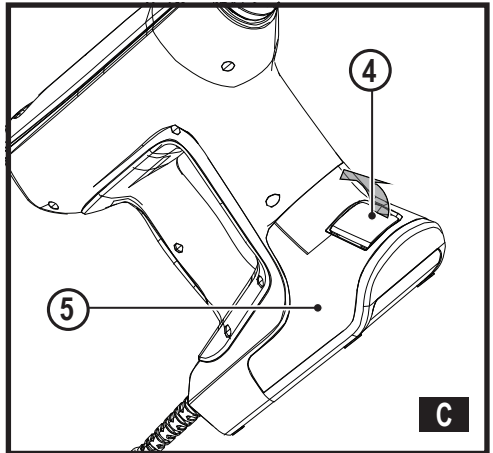
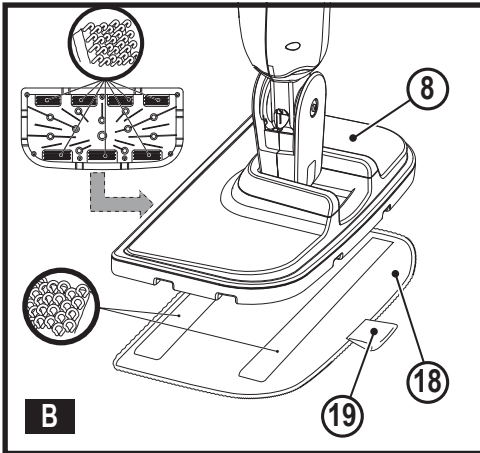
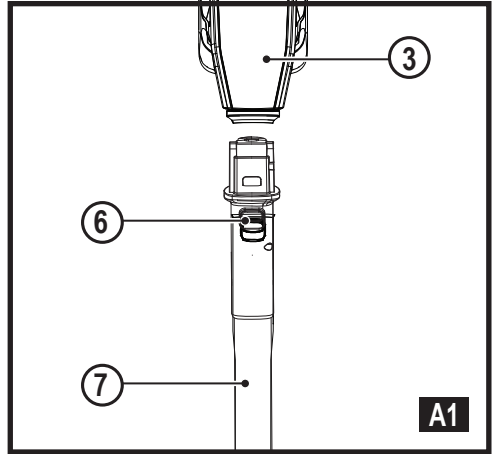
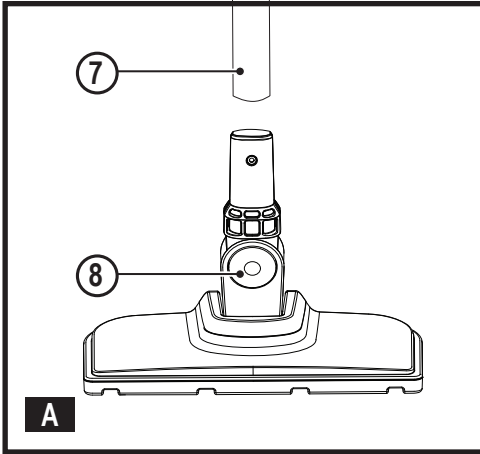

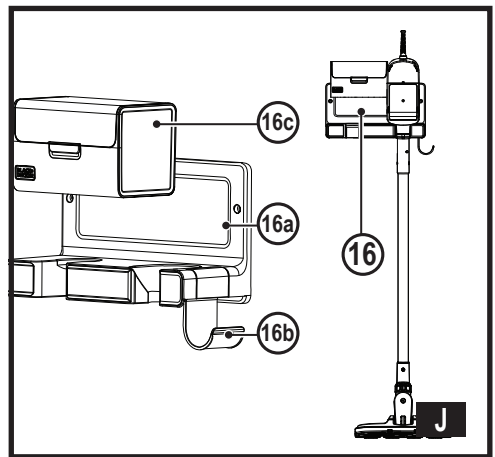
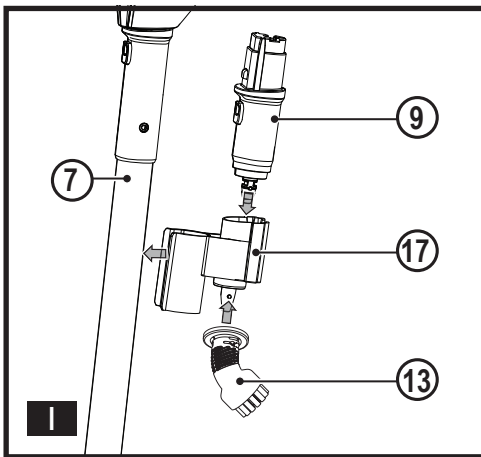
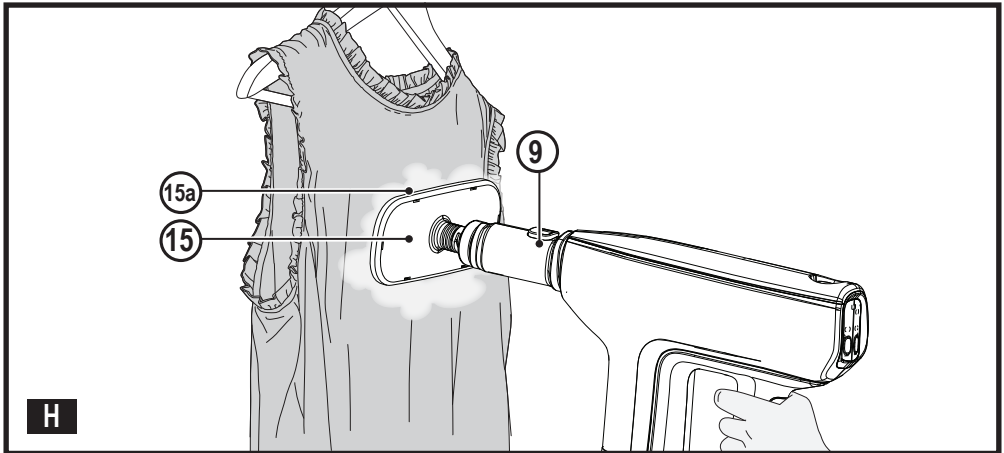
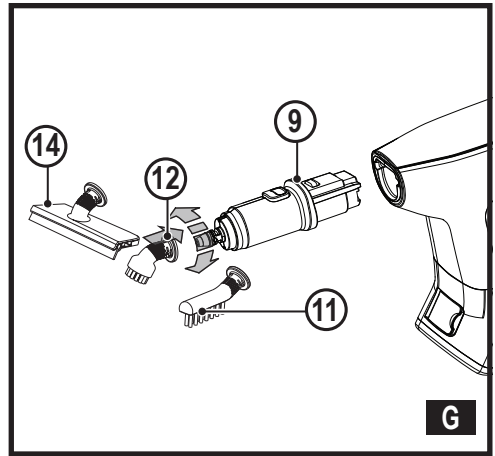
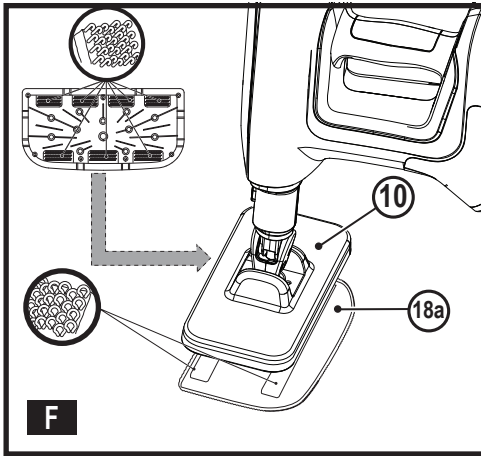

Intended use

Your BLACK+DECKER BHSM15FX08, BHSM15FX10 steam mop has been designed for sanitising and cleaning sealed hardwood, sealed laminate, linoleum, vinyl, ceramic tile, stone and marble floors.

This appliance is intended for indoor household use only.

Safety Instructions**Warning! Read all safety warnings and all instructions.**

Failure to follow the warnings and instructions listed below may result in electric shock, fire and/or serious injury.



Warning! When using mains-powered appliances, basic safety precautions, including the following, should always be followed to reduce the risk of fire, electric shock, personal injury and material damage.

- ◆ The appliance can be used by persons with reduced physical, sensory or mental capabilities or lack of experience and knowledge if they have been given supervision or instruction concerning use of the appliance in a safe way and understand the hazards involved. Children shall not play with the appliance.
- ◆ The liquid or steam must not be directed towards equipment containing electrical components, such as the interior of ovens
- ◆ Unplugged after use and before carrying out user maintenance on the appliance.

- ◆ The appliance shall not be left unattended while it is connected to the supply mains;
- ◆ The appliance is not to be used if it has been dropped, if there are visible signs of damage or if it is leaking.
- ◆ Keep the appliance out of reach of children when it is energized or cooling down.
- ◆ The intended use is described in this manual.
- ◆ The use of any accessory or attachment or the performance of any operation with this appliance other than those recommended in this instruction manual may present a risk of personal injury.
- ◆ Retain this manual for future reference.

Using your appliance

- ◆ Do not direct steam at people, animals, electrical appliances or electrical outlets.
- ◆ Do not expose to rain.
- ◆ Do not immerse the appliance in water.
- ◆ Do not leave the appliance unattended.
- ◆ Do not leave the appliance connected to an electrical outlet when not in use.
- ◆ Never pull the power lead to disconnect the appliance from the socket. Keep the appliance lead away from heat, oil and sharp edges.
- ◆ Do not handle steam cleaner with wet hands.
- ◆ Do not pull or carry by cord, use cord as a handle, close door on cord, pull cord around sharp corners or expose cord to heated surfaces.

- ◆ Do not use appliance in an enclosed space filled with vapour given off by oil-base paint thinner, some mothproofing substances, flammable dust, or other explosive or toxic vapours.
- ◆ Check the type of floor with the manufacturer.
- ◆ Do not use on leather, wax polished furniture or floors, synthetic fabrics, velvet or other delicate, steam sensitive materials.



Warning! Do not use on unsealed wood or unsealed laminate floors. On surfaces that have been treated with wax or some no wax floors, the sheen may be removed by the heat and steam action. It is always recommended to test an isolated area of the surface to be cleaned before proceeding.

We also recommend that you check the use and care instructions from the floor manufacturer.

- ◆ Never put descaling, aromatic, alcoholic or detergent products into the steam cleaner, as this may damage it or make it unsafe for use.
- ◆ If the home circuit breaker activates while using the steam function, discontinue product use immediately and contact the customer support centre. (Beware of the risk of electrical shock.)

- ◆ The appliance emits very hot steam to sanitize the area of use. This means that the steam head, cleaning pads and carpet attachment get very hot during use.

Caution! Always wear suitable shoes when using your steam mop and when changing the accessories on your steam mop. Do not wear slippers or open toed footwear.

- ◆ The lid may become hot during use.
- ◆ Steam may escape from the appliance during use. Care should be taken when using this appliance. **DO NOT** touch any parts which may become hot during use.
- ◆ Switch the appliance off and remove from socket before filling the water tank.
- ◆ If steam is observed escaping from the body of the hand held steam cleaner, switch off and disconnect the unit from the mains supply, allow to cool. Contact your nearest authorised repair agent.

DO NOT CONTINUE TO USE THE APPLIANCE.

After use

- ◆ Unplug the appliance and allow to cool before cleaning.
- ◆ When not in use, the appliance should be stored in a dry place.
- ◆ Children should not have access to stored appliances.

Inspection and repairs

- ◆ Unplug the appliance and allow to cool before performing any maintenance or repairs.
- ◆ Before use, check the appliance for damaged or defective parts. Check for breakage of parts, damage to switches and any other conditions that may affect its operation.
- ◆ Regularly check the power lead for damage.
- ◆ Do not use the appliance if any part is damaged or defective.
- ◆ Have any damaged or defective parts repaired or replaced by an authorized repair agent.
- ◆ Never attempt to remove or replace any parts other than those specified in this manual.

Safety of others

- ◆ This appliance can be used by persons with reduced physical, sensory or mental capabilities or lack of experience and knowledge if they have been given supervision or instruction concerning use of the appliance in a safe way and understand the hazards involved. Children shall not play with the appliance.
- ◆ Children should be supervised to ensure that they do not play with the appliance.
- ◆ The plug must be removed from the socket-outlet before cleaning or maintaining the appliance.

- ◆ The liquid or steam must not be directed towards equipment containing electrical components, such as the interior of ovens.
- ◆ The appliance shall not be left unattended while it is connected to the supply mains.
- ◆ The appliance is not to be used if it has been dropped, if there are visible signs of damage or it is leaking.
- ◆ Keep the appliance out of reach of children when it is energized or cooling down.
- ◆ Care should be taken when using the appliance due to the emission of steam.
- ◆ Unplug the appliance during filling and cleaning.
- ◆ The appliance must not be left unattended while it is connected to the supply mains.
- ◆ keep the appliance and its cord out of reach of children less than 8 years of age when it is energized or cooling down.

Residual risks

Additional residual risks may arise when using the tool which may not be included in the enclosed safety warnings. These risks can arise from misuse, prolonged use etc.

Even with the application of the relevant safety regulations and the implementation of safety devices, certain residual risks can not be avoided. These include:

- Injuries caused by touching any moving parts.
- Injuries caused by touching any hot parts.
- Injuries caused when changing any parts or accessories.
- Injuries caused by prolonged use of the appliance. When using any appliance for prolonged periods ensure you take regular breaks.

Electrical safety



Warning! Warning! This product must be earthed. Always check that the power supply corresponds to the voltage on the rating plate.

Power plugs must match the outlet.

Never modify the plug in any way.

Unmodified plugs and matching outlets will reduce risk of electric shock.

- If the supply cord is damaged, it must be replaced by the manufacturer or an authorised BLACK+DECKER Service Centre in order to avoid a hazard.

Extension cables & Class 1 product

- A 3-core cable must be used as your appliance is earthed and of Class 1 construction.
- Always use an approved extension cable suitable for the power input of this appliance (see technical data). Up to 30m of 1.50mm² extension cable can be used without loss of product performance. Before use, inspect the extension cable for signs of damage, wear and ageing.

Replace the extension cable if damaged or defective. When using a cable reel, always unwind the cable completely.

Labels on appliance

The following pictograms along with the date code are shown on the appliance.



CAUTION! Hot Steam



Wash at 60°C. Do not use bleach or fabric softener

Features

This appliance includes some or all of the following features.

1. On/off switch
2. Steam user interface
3. Hand held steam unit
4. Filler cap
5. Water tank
6. Floor extension release button
7. Floor extension
8. Floor cleaning head
9. Adaptor
10. Small worktop mop head
- 10a. Small worktop mop head release button
11. Grout brush
12. Small brush
13. Small brush with copper bristles
14. Squeegee accessory (for use on shower screens / glass / mirrors / clothing / upholstery)
- 14a. Squeegee sock
15. Garment steamer attachment (Available with BHSM15FX10)
- 15a. Garment steamer sock (Available with BHSM15FX10)
16. Wall storage (Available with BHSM15FX10)
17. On pole storage (Available with BHSM15FX10)
18. Floor cleaning pad
- 18a. Small worktop cleaning pad
19. Floor cleaning pad removal tab

Assembly



Warning! Before attempting any of the following instructions, make sure that the appliance is switched off and unplugged and the appliance is cold and does not contain any water.

Attaching the floor extension to the floor cleaning head (Fig. A)

- ◆ Push the floor extension (7) into the floor cleaning head (8) making sure it clicks securely into place, as shown in figure A.

Attaching the hand held steam unit to the floor extension (Fig. A1)

- ◆ Push the hand held steam unit (3) firmly onto the floor extension (7) making sure it sits correctly over the interface and clicks securely into place.

Warning! Inspect the seal between the connection point on the hand held steam unit (3) and the floor extension (7) before each use. If the seal malfunctions or is damaged, please contact your nearest authorised repair agent. Do not use the appliance.

Removing the hand held steam unit

- ◆ Push the release button (6) on the floor extension (7) and lift the hand held steam unit (3) off the interface.

Attaching a cleaning pad (Fig. B)

Replacement cleaning pads are available from your BLACK+DECKER dealer :- (cat no. FSMP20-XJ).

- ◆ Place a cleaning pad (18) on the floor with the velcro 'loop' side facing up.
- ◆ Lightly press the steam mop down onto the cleaning pad.

Caution! Never leave the steam mop in one spot on any surface for any period of time. Always place the steam mop supported in the upright position when stationary and make sure the steam mop is turned off when not in use.

Removing a cleaning pad

Caution! Always wear suitable shoes when changing the cleaning pad on your steam mop.

Do not wear slippers or open toed footwear.

- ◆ Return the steam mop to the upright position and turn the steam mop 'OFF'.
- ◆ Wait until the steam mop cools down (approximately 5 minutes).
- ◆ Lift the steam mop away from the cleaning pad (18) freeing it from the velcro fastening by putting weight on the cleaning pad removal tab (19).

Caution! Never leave the steam mop in one spot on any surface for any period of time.

Always place the steam mop supported in the upright position when stationary and make sure the steam mop is turned off when not in use.

Filling the water tank (Fig. C)

Note! Fill the water tank (5) with clean tap water (Do not use any additives or chemicals).

Note! In areas of hard water, the use of de-ionised water is recommended.

- ◆ Open the filler cap (4) by flipping it up.
- ◆ Fill the water tank (5) with water (Do not use any additives or chemicals).

Warning! When filling, maintain the water tank (5) in vertical position with the cap at the top.

Warning! Your water tank has a 0.5 litre capacity. Do not over fill the tank.

- ◆ Close the filler cap (4).

Note! Ensure the filler cap is firmly secured.

Use

Important! This unit will kill 99.9% of bacteria and germs when used in accordance with the instructions in this manual and with the micro fibre pads fitted and a continuous run time of 90 seconds.

Switching on and off (Fig. D)

- ◆ To switch the appliance on, press the ON/Off switch (1). It takes approximately 30 seconds for the boiler to heat up. Once boiler is up to temperature the user must press a steam setting to create steam.
- ◆ To switch the appliance off, press the ON/Off switch (1).

Caution! Never leave the steam mop in one spot on any surface for any period of time.

Always place the steam mop supported in the upright position when stationary and make sure the steam mop is turned off when not in use.

Caution! Always empty the steam mop after use.

Note! When first filled or after running dry, it can take up to 45 seconds for steam to be produced.





Floor Worktop Surface	Setting
Wood/Laminate	Low steam setting
Tile/Vinyl	High steam setting
Stone/Marble	High steam setting
Accessories	Setting
Grout Brush	High Steam setting
Small Brush	High Steam setting
Small Brush with copper bristles	High Steam setting
Window Squeegee	Low steam setting
Garment Steamer	Low steam setting

Steam user interface

This steam mop is fitted with an Steam user interface panel (2) which shows two steam settings. They are used to select the correct operating mode for your particular cleaning operation.

- ◆ Turn unit on by pressing the On/Off switch (1).
- ◆ Green LED starts flashing as boiler heats up.
- ◆ Green LED stays solid once boiler is up to temp.
- ◆ User must press either low or high steam button to create steam.

- ◆ White LED is lit up to show which steam setting is being used.
- ◆ User can press the steam button to pause the steam flow and the white LED goes off.
- ◆ To switch appliance off, press the on/off switch (1).

	Off
	On (boiler heat up) 30 seconds flashing
	On (boiler ready)
	On (High Flow)
	On (Low Flow)

The steam mop will select the correct volume of steam required for your particular cleaning operation.

Note: Always check you are using the correct setting before using your steam mop.

Attaching the small worktop mop head (Fig. E)

- ◆ Push small worktop mop head (10) into the hand held steam unit (3) making sure it clicks securely into place, as shown in figure E.

Attaching a cleaning pad to the small worktop mop head (Fig. F)

Replacement cleaning pads are available from your BLACK+DECKER dealer :- (cat no. FSMP60-XJ).

- ◆ Place a small desktop cleaning pad (18a) on the floor with the velcro 'loop' side facing up.
- ◆ Lightly press the small worktop mop head (10) down onto the cleaning pad.

Caution! Never leave the steam mop in one spot on any surface for any period of time.

Always place the small worktop mop head supported in the upright position when stationary and make sure the hand held steam mop is turned off when not in use.

Attaching the adaptor and accessories to the hand held steam cleaner

Warning! Inspect the seal between the connection point on the hand held steam cleaner and the adaptor (9) before each use. If the seal malfunctions or is damaged, please contact your nearest authorised repair agent. Do not use the appliance.

Attaching the adaptor (Fig. G)

- ◆ Press the adaptor release button on the adaptor (9).
- ◆ Connect the adaptor (9) to the hand held steam cleaner and release adaptor release button making sure it clicks into place.

Important! Ensure that the adaptor (9) is securely connected to the hand held steam cleaner. If steam escapes from the joint, the adaptor is incorrectly fitted. Switch off, allow the unit to cool then remove and refit.

Warning! The unit should be switched off before the adaptor is fitted.

Attaching accessories 11 - 15 (Fig G, H)

- ◆ Align the lugs on the adaptor (9) with the recesses on the accessory.
- ◆ Press the accessory onto the steam nozzle and twist anticlockwise until the accessory clicks into place.

Important! All accessories must be attached to the adaptor (9) for use.

Removing an accessory

- ◆ Twist the accessory clockwise then pull away from the adaptor (9).

Warning! Allow the unit and all accessories to cool before attempting to remove.

Removing the adaptor

- ◆ Press the adaptor release button on the adaptor (9) and pull away from the hand held steam unit (3).

Warning! Allow the unit and all accessories to cool before attempting to remove.

Removing the small worktop floorhead (Fig. E)

- ◆ Push the small worktop floorhead release button (10a) and pull away from the hand held steam unit (3).

Warning! Allow the unit and all accessories to cool before attempting to remove.

Hints for optimum use

General

Caution: Never use the steam mop without first attaching a cleaning pad.

- ◆ Always vacuum or sweep the floor before using the steam mop.
- ◆ The easiest way to use the appliance is to tilt the unit to a 45° angle and clean slowly, covering a small area at a time.
- ◆ Use water only with no additives or chemicals with your steam mop. To remove stubborn stains from vinyl or linoleum floors, you can pre-treat with a mild detergent and some water before using the steam mop.

Steam Cleaning with the mop

- ◆ Fit hand steam cleaner to the floor extension (7).
- ◆ Place a cleaning pad (18) on the floor with the velcro 'loop' side facing up.
- ◆ Lightly press the steam mop down onto the cleaning pad (18).
- ◆ Connect the steam mop to the mains.
- ◆ Press the ON/OFF button (1). It takes approximately 30 seconds for the boiler to heat up..

Note! When first filled or after running dry, it can take up to 45 seconds for steam to be produced.

- ◆ Once boiler is up to temperature, Press the required steam setting button to start steam flow
- ◆ It takes a few seconds for steam to enter the cleaning pad. The steam mop will now glide easily over the surface to be sanitized/cleaned.
- ◆ Push and pull the steam mop slowly across the surface to thoroughly steam clean each section.
- ◆ When you have finished using the steam mop, press the steam flow button to stop steam flow, return to an upright position, making sure that it is supported and turn "OFF". Wait until the steam mop cools down (Approx 5 mins).

Caution! It is important to monitor the water level in the water tank. To refill the water tank and continue to sanitize/clean stand the mop upright making sure that it is supported and turn the steam mop 'OFF'.

Unplug the unit from the electrical wall outlet, and refill the water tank.

Caution! Never leave the steam mop in one spot on any surface for any period of time. Always place the steam mop supported in the upright position when stationary and make sure the steam mop is turned off when not in use.

After use

- ◆ Wait until the steam mop cools down.
- ◆ Unplug the steam mop from the electrical wall outlet.
- ◆ Empty the water tank.

- ◆ Remove the cleaning pad (18) and wash it ready for next use (take care to follow the wash care instructions printed on the cleaning pad).

Steam Cleaning with the small worktop mop head

- ◆ Fit hand held steamer to the counter top mop (10)
- ◆ Place cleaning pad (18a) onto the counter top with velcro loop side facing up
- ◆ Lightly press the counter top floorhead onto the cleaning pad (18a)
- ◆ Connect hand held steam mop to the mains
- ◆ Press the on/Off button (1). It takes approx 30 seconds for the boiler to heat up
- ◆ Once boiler is up to temperature, Press the required steam setting button to start steam flow
- ◆ It takes a few seconds for steam to enter the cleaning pad/ The steam mop will now glide easily over the surface to be cleaned
- ◆ When you have finished using the steam mop, press the steam flow button to stop steam flow, return to an upright position, making sure that it is supported and turn "OFF". Wait until the steam mop cools down (Approx 5 mins).

Accessories

The performance of your appliance depends on the accessory used. BLACK+DECKER accessories are engineered to high quality standards and designed to enhance the performance of your appliance. By using these accessories you will get the very best from your equipment.

Garment steam cleaning (Fig. H) (Available with BHSM15FX10)

- ◆ Attach the required accessory (15).
- ◆ Attach the required pad (15a).

Note! The garment head (15) should not be used without the pad (15a).

- ◆ Connect the hand held steam cleaner to the mains.
- ◆ Press the ON/OFF button (1). It takes approximately 30 seconds for the boiler to heat up.

Note! When first filled or after running dry, it can take up to 45 seconds for steam to be produced.

- ◆ Once boiler is up to temperature, Press the required steam setting button to start steam flow.
- ◆ When you have finished using the steam mop, press the steam flow button to stop steam flow, return to an upright position, making sure that it is supported and turn "OFF". Wait until the steam mop cools down (Approx 5 mins).

On pole storage (Fig. I) (Available with BHSM15FX10)

The appliance comes with an on pole storage unit (17).

- ◆ Clamp the on pole storage unit (17) onto the floor extension pole (7).

- ◆ The adaptor (9) can be stored in the opening in the top of the on pole storage unit, as shown in figure I.
- ◆ The bottom protrubence of the on pole storage unit (17) can be used to store individual attachments (11), (12), (13), (14) or (15).

Wall storage (Fig. J) (Available with BHSM15FX10)

The appliance comes with a wall storage unit (16).

Wall storage unit comes in 3 pieces:

- ◆ Wall bracket (16a) which is screwed into the wall.
- ◆ Storage hook (16b) which is clipped onto the wall bracket and allows you to hang the cable tidily.
- ◆ Storage box with lid (16c). This slides into place on the wall bracket via the rail system provided. Any accessories not being stored on the pole storage unit, can be stored in here.

Technical Data

		BHSM15FX08	BHSM15FX10
Voltage	V _{ac}	230	230
Power	W	1500	1500
Tank Capacity	ml	500	500
Weight	kg	2.6	2.6

Troubleshooting

If your appliance seems not to operate properly, follow the instructions below. If this does not solve the problem, please contact your local BLACK+DECKER repair agent.

Problem	Step	Possible solution
The steam mop is not turning on	1.	Check the unit is plugged in at the wall socket
	2.	Check the unit is switched on using the ON/OFF switch (1)
	3.	Check the fuse in the plug
The steam mop is not producing steam	4.	The steam mop will only produce steam once the unit is switched on, the boiler has heated up for 30 seconds and then the steam flow button has been pressed on
	5.	Check that the water tank is full. Note: When first filled or after running dry it can take up to 45 seconds for steam to be produced
	6.	Check steps 1, then 2, then 3, then 4
The steam mop stops producing steam during use	7.	Check steps 4, then 5, then 3
The steam mop is producing too much steam during use	8.	The unit has two steam flow settings. Set the steam flow to low steam by pressing the button
The steam mop is producing too little steam during use	9.	The unit has two steam flow settings. Set the steam flow to high steam by pressing the button
Where can I get further information/ accessories	10.	www.blackanddecker.co.uk/steam mop www.blackanddecker.ie/steam mop

Verwendungszweck

Der BLACK+DECKER-Dampfreiniger BHSM15FX08, BHSM15FX10 wurde zum hygienischen Säubern von Bodenbelägen aus versiegeltem Hartholz, Laminat, Linoleum, PVC, Keramikfliesen, Stein und Marmor entwickelt. Dieses Gerät darf nur im Innenbereich verwendet werden und ist nicht für den gewerblichen Einsatz vorgesehen.

Sicherheitshinweise



Warnung! Beachten Sie alle Sicherheits-,

Warn- und Betriebs-

hinweise. Das Nichtbeachten der unten aufgeführten Warnhinweise und Anweisungen kann zu elektrischem Schlag, Brand und/oder schweren Verletzungen führen.



Warnung! Beachten Sie beim Umgang mit netzstrombetriebenen Geräten stets die grundlegenden Sicherheitshinweise, die im Folgenden beschrieben werden. Dadurch verhindern Sie Brände, Stromschläge sowie Sach- und Personenschäden.

- ◆ Das Werkzeug darf von Personen mit eingeschränkten körperlichen, sensorischen oder geistigen Fähigkeiten sowie mangelnder Erfahrung und Wissen in Bezug auf dessen Gebrauch bedient werden, wenn sie bei der Verwendung des Geräts beaufsichtigt oder angeleitet werden und die möglichen Gefahren verstehen. Kinder dürfen nicht mit dem Gerät spielen.

- ◆ Halten Sie Flüssigkeiten oder Dampf von Geräten mit elektrischen Komponenten fern, z.B. vom Inneren eines Backofens.
- ◆ Ziehen Sie nach dem Gebrauch und vor der Durchführung von Wartungsarbeiten am Gerät den Netzstecker.
- ◆ Das Gerät darf nicht unbeaufsichtigt gelassen werden, während es an das Stromnetz angeschlossen ist.
- ◆ Das Gerät darf nicht verwendet werden, wenn es fallen gelassen wurde, sichtbare Beschädigungen aufweist oder undicht ist.
- ◆ Halten Sie das Gerät außerhalb der Reichweite von Kindern, wenn es an eine Stromzufuhr angeschlossen ist oder abkühlt.
- ◆ Der vorgesehene Verwendungszweck ist in dieser Anleitung beschrieben.
- ◆ Bei Verwendung von Zubehör oder Anbauteilen, die nicht in dieser Anleitung empfohlen werden, sowie bei der Verwendung des Geräts in Abweichung von den in dieser Anleitung beschriebenen Verfahren besteht Verletzungsgefahr.
- ◆ Bewahren Sie diese Anleitung auf.
- ◆ Lassen Sie das Gerät nicht unbeaufsichtigt.
- ◆ Trennen Sie die Stromversorgung des Geräts, wenn dieses nicht verwendet wird.
- ◆ Ziehen Sie den Netzstecker nicht am Kabel aus der Netzsteckdose. Achten Sie darauf, dass das Gerätekabel nicht in Kontakt mit starker Hitze, Öl oder scharfkantigen Gegenständen kommt.
- ◆ Bedienen Sie den Dampfreiniger nicht mit nassen Händen.
- ◆ Verwenden Sie das Kabel nicht zum Ziehen bzw. Tragen des Geräts oder als Haltegriff. Achten Sie darauf, dass das Kabel nicht in Türen eingeklemmt, über scharfe Kanten gezogen oder Hitzequellen ausgesetzt wird.
- ◆ Verwenden Sie das Gerät nicht in geschlossenen Räumen, in denen Dämpfe von Verdünnungsmitteln für Ölfarben, bestimmte Mottenschutzmittel, brennbare Stäube oder andere explosive bzw. giftige Dämpfe austreten.
- ◆ Lassen Sie die Art des Bodenbelags durch den Hersteller bestätigen.
- ◆ Verwenden Sie das Gerät nicht auf Leder, gewachsenen Möbelstücken oder Böden, synthetischem Gewebe, Samt oder empfindlichen Materialien, die durch Dampf beschädigt werden können.

Verwendung des Geräts

- ◆ Richten Sie den Dampfstrahl nicht auf Menschen, Tiere, elektrische Geräte oder Steckdosen.
- ◆ Nicht Regen aussetzen.
- ◆ Tauchen Sie das Gerät nicht in Wasser.



Warnung! Verwenden Sie das Gerät nicht auf unversiegelten Holz- und Laminatböden. Der Glanz gewachster und bestimmter ungewachster Oberflächen wird möglicherweise durch den heißen Dampf beeinträchtigt. Es wird empfohlen, die Reinigungswirkung zunächst an einer unauffälligen Stelle zu testen.

Beachten Sie auch die Anweisungen des jeweiligen Herstellers zu Gebrauch und Pflege des Bodenbelags.

- ◆ Befüllen Sie den Dampfreiniger nicht mit Entkalker, alkoholhaltigen Stoffen sowie Duft- oder Reinigungsmitteln, da das Gerät hierdurch beschädigt oder die Gerätesicherheit beeinträchtigt werden kann.
- ◆ Stellen Sie die Verwendung des Geräts unmittelbar ein, und wenden Sie sich an den Kundendienst, wenn der Schutzschalter bei Verwendung der Dampffunktion ausgelöst wird. (Es besteht die Gefahr eines Stromschlags.)
- ◆ Das Gerät erzeugt zur hygienischen Säuberung der Anwendungsoberfläche Dampf mit sehr hoher Austrittstemperatur. Deshalb können Reinigungskopf, Bodentuch und Teppichaufsatz bei Betrieb des Geräts sehr heiß werden.

Vorsicht! Tragen Sie bei der Verwendung des Dampfreinigers und dem Austausch der Zubehörteile zweckmäßiges Schuhwerk. Tragen Sie keine Hausschuhe oder Sandalen.

- ◆ Der Gerätedeckel kann während des Betriebs heiß werden.
 - ◆ Bei Verwendung des Geräts kann Dampf austreten. Das Gerät ist mit Vorsicht zu betreiben. Teile, die während des Betriebs heiß werden können, dürfen NICHT BERÜHRT WERDEN.
 - ◆ Schalten Sie das Gerät aus und ziehen Sie es aus der Steckdose, bevor Sie den Wassertank füllen.
 - ◆ Schalten Sie das Gerät aus, trennen Sie es von der Stromversorgung, und lassen Sie das Gerät abkühlen, wenn Dampf aus dem Gehäuse des Handdampfreinigers austritt. Wenden Sie sich an eine Vertragswerkstatt in Ihrer Nähe.
- DAS GERÄT DARF NICHT WEITER VERWENDET WERDEN.**

Nach dem Gebrauch

- ◆ Ziehen Sie den Netzstecker, und lassen Sie das Gerät vor dem Reinigen abkühlen.
- ◆ Bewahren Sie das Gerät bei Nichtgebrauch an einem trockenen Ort auf.
- ◆ Kinder sollten keinen Zugang zu aufbewahren Geräten haben.

Inspektion und Reparaturen

- ◆ Ziehen Sie vor der Durchführung von Wartungsarbeiten oder Reparaturen den Netzstecker, und lassen Sie das Gerät abkühlen.
- ◆ Prüfen Sie das Gerät vor der Verwendung auf beschädigte oder defekte Teile.
Prüfen Sie, ob Teile gebrochen sind, Schalter beschädigt wurden oder andere Bedingungen vorliegen, die die Funktion beeinträchtigen können.
- ◆ Überprüfen Sie das Netzkabel in regelmäßigen Abständen auf Beschädigungen.
- ◆ Betreiben Sie das Gerät nicht, wenn ein Teil beschädigt oder defekt ist.
- ◆ Lassen Sie beschädigte oder defekte Teile in einer Vertragswerkstatt reparieren oder austauschen.
- ◆ Ersetzen oder entfernen Sie keine Teile, für die in dieser Anleitung keine entsprechende Beschreibung enthalten ist.

Sicherheit von Anderen

- ◆ Dieses Gerät darf von Personen mit eingeschränkten körperlichen, sensorischen oder geistigen Fähigkeiten sowie mangelnder Erfahrung und Wissen in Bezug auf dessen Gebrauch bedient werden, wenn sie bei der Verwendung des Geräts beaufsichtigt oder angeleitet werden und die möglichen Gefahren verstehen.
Kinder dürfen nicht mit dem Gerät spielen.

- ◆ Kinder müssen beaufsichtigt werden, um sicherzustellen, dass sie nicht mit dem Gerät spielen.
- ◆ Der Stecker muss vor der Reinigung oder Wartung des Geräts aus der Steckdose gezogen werden.
- ◆ Halten Sie Flüssigkeiten oder Dampf von Geräten mit elektrischen Komponenten fern, z.B. vom Inneren eines Backofens.
- ◆ Das Gerät darf nicht unbeaufsichtigt gelassen werden, während es an das Stromnetz angeschlossen ist.
- ◆ Das Gerät darf nicht verwendet werden, wenn es fallen gelassen wurde, wenn es sichtbare Beschädigungen aufweist oder undicht ist.
- ◆ Halten Sie das Gerät außerhalb der Reichweite von Kindern, wenn es an eine Stromzufuhr angeschlossen ist oder abkühlt.
- ◆ Bei der Verwendung des Geräts ist Vorsicht geboten, da es Dampf ausstößt.
- ◆ Ziehen Sie während des Befüllens und Reinigens den Netzstecker.
- ◆ Das Gerät darf nicht unbeaufsichtigt gelassen werden, während es an das Stromnetz angeschlossen ist.
- ◆ Halten Sie das Gerät und sein Kabel außerhalb der Reichweite von Kindern unter 8 Jahren, wenn es unter Strom steht oder abkühlt.

Restrisiken

Zusätzliche Restrisiken können auftreten, wenn das Werkzeug verwendet wird, das möglicherweise nicht in den Sicherheitswarnungen enthalten ist. Diese Risiken können aus Missbrauch, verlängerter Nutzung usw. resultieren. Selbst unter Beachtung der geltenden Sicherheitsvorschriften und des Einsatzes von Schutzvorrichtungen können bestimmte Risiken nicht vermieden werden. Diese sind:

- ◆ Verletzungen, die durch das Berühren von sich bewegenden Teilen verursacht werden.
- ◆ Verletzungen, die durch das Berühren von erhitzten Teilen verursacht werden.
- ◆ Verletzungen, die durch das Austauschen von Teilen oder Zubehör verursacht werden.
- ◆ Verletzungen, die durch längeren Gebrauch des Geräts verursacht werden. Legen Sie bei längerem Gebrauch regelmäßige Pausen ein.

Elektrische Sicherheit



Warnung! Warnung! Das Gerät muss geerdet werden. Überprüfen Sie immer, dass die Stromversorgung der Spannung auf dem Typenschild entspricht.

Der Netzstecker des Gerätes muss in die Steckdose passen.

Ändern Sie niemals den Stecker in irgendeiner Form.

Unveränderte Stecker und passende Steckdosen mindern die Gefahr eines elektrischen Schlages.

- ◆ Bei einer Beschädigung des Netzkabels muss dieses durch den Hersteller oder eine BLACK+DECKER-Vertragswerkstatt ausgetauscht werden, um mögliche Gefahren zu vermeiden.

Verlängerungskabel und Produkt der Klasse 1

- ◆ Wenn das Gerät geerdet ist, und es sich um ein Produkt der Klasse 1 handelt, muss ein dreidriges Kabel verwendet werden.
- ◆ Verwenden Sie ausschließlich geprüfte Verlängerungskabel, die für die Leistungsaufnahme dieses Geräts ausgelegt sind (siehe "Technische Daten"). Es kann ein 1,50mm²-Verlängerungskabel mit einer Länge von bis zu 30m verwendet werden, ohne dass die Leistung des Geräts beeinträchtigt wird. Prüfen Sie vor der Inbetriebnahme das Netzkabel auf Verschleiß und Beschädigungen. Wechseln Sie beschädigte oder fehlerhafte Verlängerungskabel aus. Wenn Sie eine Kabeltrommel verwenden, wickeln Sie das Kabel vollständig ab.

Etiketten am Gerät

Folgende Piktogramme sowie der Datumscode befinden sich auf dem Gerät.



VORSICHT! Heißer Dampf



Bei 60°C waschen. Keine Bleichmittel oder Weichspüler verwenden.

Merkmale

Dieses Gerät verfügt über einige oder alle der folgenden Merkmale:

1. Ein-/Aus-Schalter
2. Benutzeroberfläche zur Dampfregelung
3. Handdampfreiniger
4. Verschlusskappe
5. Wassertank
6. Lösetaste für Parkettdüsenverlängerung
7. Parkettdüsenverlängerung
8. Bodenreinigungsdüse
9. Adapter
10. Reinigungskopf für kleine Flächen
- 10a. Lösetaste des Reinigungskopfes für kleine Flächen
11. Fugenbürste
12. Kleine Bürste
13. Kleine Bürste mit Kupferborsten
14. Gummiabzzieherzubehör (für Duschwände / Glas / Spiegel / Bekleidung / Polster)
- 14a. Hülle für Gummiabzzieher
15. Aufsatz für Dampfreiniger für Kleidung (erhältlich für BHSM15FX10)
- 15a. Dampfsocke für Dampfreiniger für Kleidung (erhältlich für BHSM15FX10)
16. Wandaufbewahrung (erhältlich für BHSM15FX10)
17. Stangen Aufbewahrung (erhältlich für BHSM15FX10)
18. Bodenreinigungstuch
- 18a. Reinigungstuch für kleine Flächen
19. Lasche zum Entfernen des Bodenreinigungstuchs

Montage



Warnung! Vergewissern Sie sich vor Ausführung der folgenden Schritte, dass das Gerät ausgeschaltet ist und der Netzstecker gezogen wurde. Weiterhin muss das Gerät abgekühlt sein und darf kein Wasser enthalten.

Anbringen der Parkettdüsenverlängerung an der Bodenreinigungsdüse (Abb. A)

- ◆ Drücken Sie die Parkettdüsenverlängerung (7) wie in Abbildung A gezeigt in die Bodenreinigungsdüse (8) und achten Sie dabei darauf, dass sie richtig einrastet.

Anbringen des Handdampfreinigers an der Parkettdüsenverlängerung (Abb. A1)

- ◆ Drücken Sie den Handdampfreiniger (3) fest auf die Parkettdüsenverlängerung (7) und achten Sie dabei darauf, dass sie richtig auf der Verbindungsstelle sitzt und einrastet.

Warnung! Überprüfen Sie vor jedem Gebrauch die Dichtung zwischen dem Verbindungspunkt am Handdampfreiniger (3) und der Parkettdüsenverlängerung (7). Wenden Sie sich an eine Vertragswerkstatt in Ihrer Nähe, wenn die Dichtung nicht funktioniert oder beschädigt ist. Das Gerät darf nicht weiter verwendet werden.

Entfernen des Handdampfreinigers

- ◆ Drücken Sie auf die Lösetaste (6) auf der Parkettdüsenverlängerung (7) und ziehen Sie den Handdampfreiniger (3) von der Verbindungsstelle ab.

Anbringen eines Reinigungstuchs (Abb. B)

Ersatzreinigungstücher erhalten Sie von Ihrem BLACK+DECKER-Fachhändler: (Katalognr. FSMP20-XJ).

- ◆ Legen Sie ein Reinigungstuch (18) mit den Klettverschlüssen nach oben auf den Boden.
- ◆ Drücken Sie den Dampfreiniger vorsichtig auf das Reinigungstuch.

Vorsicht! Stellen Sie den Dampfreiniger – ungeachtet der jeweiligen Oberfläche – keinesfalls längere Zeit an einer Stelle ab. Stellen Sie den Dampfreiniger stets in aufrechter Stellung ab. Stellen Sie sicher, dass der Dampfreiniger ausgeschaltet ist, wenn dieser nicht verwendet wird.

Entfernen eines Reinigungstuchs

Vorsicht! Tragen Sie beim Wechseln des Reinigungstuchs stets zweckmäßiges Schuhwerk.

Tragen Sie keine Hausschuhe oder Sandalen.

- ◆ Bringen Sie den Dampfreiniger in die aufrechte Stellung und schalten Sie ihn AUS.
- ◆ Warten Sie, bis der Dampfreiniger abgekühlt ist, bevor Sie diesen verstauen (etwa 5 Minuten).
- ◆ Heben Sie den Dampfreiniger (18) vom Reinigungstuch ab und lösen Sie dabei die Klettverschlüsse, indem Sie auf die Lasche zum Entfernen des Reinigungstuchs (19) drücken.

Vorsicht! Stellen Sie den Dampfreiniger – ungeachtet der jeweiligen Oberfläche – keinesfalls längere Zeit an einer Stelle ab. Stellen Sie den Dampfreiniger stets in aufrechter Stellung ab. Stellen Sie sicher, dass der Dampfreiniger ausgeschaltet ist, wenn dieser nicht verwendet wird.

Füllen des Wassertanks (Abb. C)

Hinweis! Füllen Sie den Wassertank (5) mit sauberem Leitungswasser. (Verwenden Sie keine Zusatzstoffe oder Chemikalien.)

Hinweis! In Regionen mit kalkhaltigem Wasser wird die Verwendung von destilliertem Wasser empfohlen.

- ◆ Öffnen Sie die Verschlusskappe (4), indem Sie diese nach oben klappen.
- ◆ Füllen Sie den Wassertank (5) mit Leitungswasser. (Verwenden Sie keine Zusatzstoffe oder Chemikalien.)

Warnung! Halten Sie den Wassertank (5) beim Befüllen senkrecht und mit dem Deckel nach oben.

Warnung! Der Tank hat eine Kapazität von 0,5 Litern. Überfüllen Sie den Tank nicht.

- ◆ Schließen Sie die Verschlusskappe (4).

Hinweis! Stellen Sie sicher, dass die Verschlusskappe fest sitzt.

Verwendung

Wichtig! Mit diesem Gerät können 99,9 % der Bakterien und Keime abgetötet werden, wenn es gemäß der Anweisungen in diesem Handbuch mit dem Mikrofasertuch und mindestens 90 Sekunden lang verwendet wird.

Ein- und Ausschalten (Abb. D)

- ◆ Zum Einschalten des Geräts drücken Sie den Ein-/Aus-Schalter (1).
Der Dampfreiniger benötigt zum Erhitzen des Wassers ca. 30 Sekunden. Sobald das Wasser die benötigte Temperatur hat, muss der Benutzer eine Dampfeinstellung wählen, um Dampf zu erzeugen.
- ◆ Drücken Sie den Ein-/Aus-Schalter (1), um das Gerät auszuschalten.

Vorsicht! Stellen Sie den Dampfreiniger – ungeachtet der jeweiligen Oberfläche – keinesfalls längere Zeit an einer Stelle ab. Stellen Sie den Dampfreiniger stets in aufrechter Stellung ab. Stellen Sie sicher, dass der Dampfreiniger ausgeschaltet ist, wenn dieser nicht verwendet wird.

Vorsicht! Leeren Sie den Dampfreiniger nach jedem Gebrauch.





Hinweis! Nach dem ersten Befüllen oder nachdem der Tank vollständig leer war, kann es bis zu 45 Sekunden dauern, bis Dampf erzeugt wird.

Bodenmaterial	Einstellung
Holz/Laminat	Niedrige Dampfeinstellung
Fliesen/PVC	Hohe Dampfeinstellung
Stein/Marmor	Hohe Dampfeinstellung
Zubehör	Einstellung
Fugenbürste	Hohe Dampfeinstellung
Kleine Bürste	Hohe Dampfeinstellung
Kleine Bürste mit Kupferborsten	Hohe Dampfeinstellung
Gummiabzieher für Fenster	Niedrige Dampfeinstellung
Dampfreiniger für Kleidung	Niedrige Dampfeinstellung

Benutzeroberfläche zur Dampfregelung

Dieser Dampfreiniger ist mit einer Benutzeroberfläche zur Dampfregelung (2) mit zwei Dampfeinstellungen ausgestattet. Die Programmwahl dient zum Auswählen des richtigen Betriebsmodus für die entsprechende Reinigungsanwendung.

- ◆ Schalten Sie das Gerät über den Ein-/Aus-Schalter (1) ein.
- ◆ Die grüne LED beginnt zu blinken, während das Wasser erhitzt wird.
- ◆ Die grüne LED leuchtet, sobald das Wasser die benötigte Temperatur erreicht hat.
- ◆ Der Benutzer muss entweder die Taste für die niedrige oder für die hohe Dampfeinstellung drücken, um Dampf zu erzeugen.
- ◆ Die weiß leuchtende LED zeigt an, welche Dampfeinstellung gerade verwendet wird.
- ◆ Der Benutzer kann die Dampftaste drücken, um die Dampfausgabe zu unterbrechen, woraufhin die weiße LED erlischt.
- ◆ Drücken Sie den Ein-/Aus-Schalter (1), um das Gerät auszuschalten.

	Aus
	Ein (Aufheizen des Wassers) 30 Sekunden blinkend
	Ein (bereit zur Dampfausgabe)
	Ein (hohe Dampfausgabe)
	Ein (niedrige Dampfausgabe)

Der richtige Dampfausstoß für die entsprechende Reinigungsanwendung wird vom Dampfreiniger automatisch ausgewählt.

Hinweis: Überprüfen Sie vor dem Verwenden des Dampfreinigers stets, ob die richtige Einstellung ausgewählt ist.

Anbringen des Reinigungskopfes für kleine Flächen (Abb. E)

- ◆ Schieben Sie den Reinigungskopf für kleine Flächen (10) wie in Abbildung E gezeigt in den Handdampfreiniger (3) und achten Sie darauf, dass er richtig einrastet.

Anbringen eines Reinigungstuchs am Reinigungskopf für kleine Flächen (Abb. F)

Ersatztücher erhalten Sie im BLACK+DECKER-Fachhandel: (Katalognr. FSMP60-XJ).

- ◆ Legen Sie ein Reinigungstuch für kleine Flächen (18a) mit den Klettverschlüssen nach oben auf den Boden.
- ◆ Drücken Sie den Reinigungskopf für kleine Flächen (10) vorsichtig auf das Reinigungstuch.

Vorsicht! Stellen Sie den Dampfreiniger – ungeachtet der jeweiligen Oberfläche – keinesfalls längere Zeit an einer Stelle ab.

Stellen Sie den Reinigungskopf für kleine Flächen stets in aufrechter Stellung ab. Stellen Sie sicher, dass der Handdampfreiniger ausgeschaltet ist, wenn dieser nicht verwendet wird.

Anbringen des Adapters und Zubehörs am Handdampfreiniger

Warnung! Überprüfen Sie vor jedem Gebrauch die Dichtung zwischen dem Verbindungspunkt am Handdampfreiniger und dem Adapter (9). Wenden Sie sich an eine Vertragswerkstatt in Ihrer Nähe, wenn die Dichtung nicht funktioniert oder beschädigt ist. Das Gerät darf nicht weiter verwendet werden.

Anbringen des Adapters (Abb. G)

- ◆ Drücken Sie die Entriegelungstaste am Adapter (9).
- ◆ Schließen Sie den Adapter (9) am Handdampfreiniger an, lassen Sie die Lösetaste des Adapters los und achten Sie darauf, dass er richtig einrastet.

Wichtig! Stellen Sie vor der Verwendung des Handdampfreinigers sicher, dass der Adapter (9) ordnungsgemäß daran angebracht ist. Wenn aus der Verbindungsstelle Dampf entweicht, ist der Adapter falsch montiert. Schalten Sie das Gerät aus, warten Sie, bis es abgekühlt ist, und bringen Sie den Adapter wieder an.

Warnung! Vor dem Anbringen des Adapters muss das Gerät ausgeschaltet werden.

Anbringen von Zubehörteilen 11 - 15 (Abb. G, H)

- ◆ Richten Sie die Halterungen am Adapter (9) an den Aussparungen am Zubehörteil aus.
- ◆ Drücken Sie das Zubehörteil auf den Schlauch und drehen Sie das Zubehörteil entgegen dem Uhrzeigersinn, bis dieses einrastet.

Wichtig! Alle Zubehörteile müssen am Adapter (9) angebracht werden.

Entfernen von Zubehörteilen

- ◆ Drehen Sie das Zubehörteil im Uhrzeigersinn und ziehen Sie es vom Adapter (9) ab.

Warnung! Warten Sie, bis das Gerät und alle Zubehörteile abgekühlt sind, bevor Sie versuchen, Teile abzunehmen.

Abnehmen des Adapters

- ◆ Drücken Sie die Lösetaste für den Adapter am Adapter (9) und ziehen Sie ihn vom Handdampfreiniger (3) weg.

Warnung! Warten Sie, bis das Gerät und alle Zubehörteile abgekühlt sind, bevor Sie versuchen, Teile abzunehmen.

Entfernen des Reinigungskopfes für kleine Flächen (Abb. E)

- ◆ Drücken Sie die kleine Lösetaste (10a) und ziehen Sie den Reinigungskopf vom Handdampfreiniger (3) ab.

Warnung! Warten Sie, bis das Gerät und alle Zubehörteile abgekühlt sind, bevor Sie versuchen, Teile abzunehmen.

Hinweise für einen optimalen Gebrauch

Allgemeines

Vorsicht: Verwenden Sie den Dampfreiniger keinesfalls ohne Reinigungstuch.

- ◆ Reinigen Sie den Boden vor der Verwendung des Dampfreinigers stets mit einem Staubsauger bzw. einem Besen.
- ◆ Das Gerät lässt sich am einfachsten verwenden, wenn Sie den Griff in einem Winkel von 45° Grad neigen und jeweils nur eine kleine Fläche bearbeiten.
- ◆ Verwenden Sie den Dampfreiniger nur mit Wasser ohne Zusätze oder Chemikalien. Hartnäckige Flecken auf PVC- oder Linoleumböden können mit einem milden Reinigungsmittel und Wasser vorbehandelt werden, um die Arbeit mit dem Dampfreiniger zu erleichtern.

Dampfreinigung mit dem Mopp

- ◆ Bringen Sie den Handdampfreiniger an der Parkettdüsenverlängerung (7) an.
- ◆ Legen Sie ein Reinigungstuch (18) mit den Klettverschlüssen nach oben auf den Boden.
- ◆ Drücken Sie den Dampfreiniger vorsichtig auf das Bodentuch (18).
- ◆ Schließen Sie den Dampfreiniger an die Stromversorgung an.
- ◆ Drücken Sie den Ein-/Ausschalter (1). Das Gerät benötigt zum Erreichen der Betriebstemperatur ca. 30 Sekunden.

Hinweis! Nach dem ersten Befüllen oder nachdem der Tank vollständig leer war, kann es bis zu 45 Sekunden dauern, bis Dampf erzeugt wird.

- ◆ Sobald das Wasser die benötigte Temperatur erreicht hat, drücken Sie die gewünschte Dampfeinstellungstaste, um den Dampfstrom zu starten.
- ◆ Es dauert einige Sekunden, bis der Dampf das Bodentuch durchdringt.
Anschließend gleitet der Dampfreiniger mühelos über die zu reinigende Oberfläche.
- ◆ Bewegen Sie den Dampfreiniger langsam über die Oberfläche, um alle Bereiche gründlich zu reinigen.
- ◆ Wenn Sie mit der Arbeit mit dem Dampfreiniger fertig sind, drücken Sie die Dampfausgabebaste, um die Dampfausgabe zu beenden, bringen das Gerät in die aufrechte Stellung, so dass es abgestützt ist, und schalten es AUS. Warten Sie, bis der Dampfreiniger abgekühlt ist (etwa 5 Minuten).

Vorsicht! Achten Sie stets auf den Wasserpegel im Tank. Bewegen Sie den Dampfreiniger in die aufrechte Stellung, so dass es abgestützt ist, und schalten Sie das Gerät aus, um den Wassertank aufzufüllen und mit dem Reinigen fortzufahren.

Trennen Sie das Gerät von der Stromversorgung und befüllen Sie den Wassertank.

Vorsicht! Stellen Sie den Dampfreiniger – ungeachtet der jeweiligen Oberfläche – keinesfalls längere Zeit an einer Stelle ab. Stellen Sie den Dampfreiniger stets in aufrechter Stellung ab. Stellen Sie sicher, dass der Dampfreiniger ausgeschaltet ist, wenn dieser nicht verwendet wird.

Nach dem Gebrauch

- ◆ Warten Sie, bis der Dampfreiniger abgekühlt ist.
- ◆ Ziehen Sie den Netzstecker.
- ◆ Leeren Sie den Wassertank.
- ◆ Entfernen Sie das Reinigungstuch (18) und waschen Sie es, damit es für den nächsten Einsatz bereit ist. (Beachten Sie die Pflegehinweise auf dem Reinigungstuch.)

Dampfreinigung mit dem Flächenreinigungskopf

- ◆ Montieren Sie den Handdampfreiniger an den Flächenreinigungskopf (10)
- ◆ Legen Sie ein Reinigungstuch (18a) mit den Klettverschlüssen nach oben auf den Boden
- ◆ Drücken Sie den Flächenreinigungskopf vorsichtig auf das Bodentuch (18a)
- ◆ Stecken Sie den Netzstecker des Handdampfreinigers ein
- ◆ Drücken Sie den Ein-/Ausschalter (1). Das Gerät benötigt zum Erreichen der Betriebstemperatur etwa 30 Sekunden
- ◆ Sobald das Wasser die benötigte Temperatur erreicht hat, drücken Sie die gewünschte Dampfeinstellungstaste, um den Dampfstrom zu starten.
- ◆ Es dauert einige Sekunden, bis der Dampf das Bodentuch durchdringt. Anschließend gleitet der Dampfreiniger mühelos über die zu reinigende Oberfläche.

- ◆ Wenn Sie mit der Arbeit mit dem Dampfreiniger fertig sind, drücken Sie die Dampfausgabebaste, um die Dampfausgabe zu beenden, bringen das Gerät in die aufrechte Stellung, so dass es abgestützt ist, und schalten es AUS. Warten Sie, bis der Dampfreiniger abgekühlt ist (etwa 5 Minuten).

Zubehör

Das verwendete Zubehör hat wesentlichen Einfluss auf die Leistung des Geräts. Zubehörteile von BLACK+DECKER erfüllen höchste Qualitätsstandards und wurden speziell für die Verwendung mit Ihrem Gerät entwickelt. Bei Verwendung dieses Zubehörs erhalten Sie stets optimale Ergebnisse.

Dampfreinigung von Kleidung (Abb. H)

(erhältlich für BHSM15FX10)

- ◆ Bringen Sie das gewünschte Zubehörteil (15) an.
- ◆ Bringen Sie das erforderliche Tuch (15a) an.

Hinweis! Das Zubehör für Kleidung (15) sollte nicht ohne das Tuch (15a) verwendet werden.

- ◆ Stecken Sie den Netzstecker des Handdampfreinigers ein.
- ◆ Drücken Sie den Ein-/Ausschalter (1). Der Dampfreiniger benötigt zum Erhitzen des Wassers ca. 30 Sekunden.

Hinweis! Nach dem ersten Befüllen oder nachdem der Tank vollständig leer war, kann es bis zu 45 Sekunden dauern, bis Dampf erzeugt wird.

- ◆ Sobald das Wasser die benötigte Temperatur erreicht hat, drücken Sie die gewünschte Dampfeinstellungstaste, um den Dampfstrom zu starten.
- ◆ Wenn Sie mit der Arbeit mit dem Dampfreiniger fertig sind, drücken Sie die Dampfausgabebaste, um die Dampfausgabe zu beenden, bringen das Gerät in die aufrechte Stellung, so dass es abgestützt ist, und schalten es AUS. Warten Sie, bis der Dampfreiniger abgekühlt ist (etwa 5 Minuten).

Stangenaufbewahrung (Abb. I) (erhältlich für BHSM15FX10)

Das Gerät wird mit einer Aufbewahrungsvorrichtung an der Stange (17) geliefert.

- ◆ Klemmen Sie die Aufbewahrungsvorrichtung an der Stange (17) auf die Parkettdüsenverlängerung (7).
- ◆ Der Adapter (9) kann wie in Abbildung I gezeigt in der Öffnung im oberen Teil der Aufbewahrungsvorrichtung untergebracht werden.
- ◆ Der untere Vorsprung der Aufbewahrungsvorrichtung (17) kann zur Aufbewahrung einzelner Aufsätze (11), (12), (13), (14) oder (15) genutzt werden.

Wandaufbewahrung (Abb. J) (erhältlich für BHSM15FX10)

Das Gerät wird mit einer Vorrichtung zur Wandaufbewahrung (16) geliefert.

Die Vorrichtung zur Wandaufbewahrung besteht aus 3 Teilen:

- ◆ Wandhalterung (16a), die an der Wand festgeschraubt wird.
- ◆ Aufbewahrungshaken (16b), der in die Wandhalterung eingehängt wird und das ordentliche Aufhängen des Kabels ermöglicht.
- ◆ Aufbewahrungsbox mit Deckel (16c). Diese Box wird mit Hilfe des mitgelieferten Schienensystems an der Wandhalterung befestigt. Alle Zubehörteile, die nicht an der Aufbewahrungsvorrichtung an der Stange untergebracht werden, finden hier Platz.

Technische Daten

		BHSM15FX08	BHSM15FX10
Spannung	V_{AC}	230	230
Leistungsaufnahme	W	1500	1500
Fassungsvermögen des Tanks	ml	500	500
Gewicht	kg	2,6	2,6

Fehlerbehebung

Wenn das Gerät nicht richtig zu funktionieren scheint, befolgen Sie die nachfolgenden Hinweise. Sollte sich das Problem nicht beheben lassen, wenden Sie sich an eine BLACK+DECKER Vertragswerkstatt in Ihrer Nähe.

Problem	Schritt	Mögliche Lösung
Der Dampfreiniger lässt sich nicht einschalten	1.	Überprüfen Sie, ob der Stecker in der Steckdose steckt
	2.	Prüfen Sie, ob das Gerät mit dem Ein-/Aus-Schalter (1) eingeschaltet wurde.
	3.	Prüfen Sie die Sicherung im Stecker
Der Dampfreiniger erzeugt keinen Dampf	4.	Der Dampfreiniger produziert erst Dampf, wenn das Gerät eingeschaltet, das Wasser 30 Sekunden lang aufgeheizt und dann die Taste für die Dampfausgabe gedrückt wurde.
	5.	Überprüfen Sie, ob der Wassertank voll ist. Hinweis: Nach dem ersten Befüllen oder nachdem der Tank vollständig leer war, kann es bis zu 45 Sekunden dauern, bis Dampf erzeugt wird.
	6.	Überprüfen Sie Schritt 1, dann 2, dann 3, dann 4.
Der Dampfreiniger hört während der Verwendung mit der Dampferzeugung auf.	7.	Überprüfen Sie Schritt 4, dann 5, dann 3.
Der Dampfreiniger erzeugt bei der Verwendung zu viel Dampf.	8.	Das Gerät verfügt über zwei Dampfmengeneinstellungen. Drücken Sie zum Einstellen der Dampfmenge auf die niedrige Dampfausgabe die Taste
Der Dampfreiniger erzeugt bei der Verwendung zu wenig Dampf.	9.	Das Gerät verfügt über zwei Dampfmengeneinstellungen. Drücken Sie zum Einstellen der Dampfmenge auf die hohe Dampfausgabe die Taste
Wo kann ich weitere Informationen/Zubehör bekommen?	10.	www.blackanddecker.co.uk/steammp www.blackanddecker.ie/steammp

Utilisation prévue

Votre balai à vapeur BLACK+DECKER BHSM15FX08, BHSM15FX10 a été conçu pour désinfecter et laver les parquets en bois dur vitrifiés, les parquets stratifiés vitrifiés, les sols en linoléum, en vinyle, en carrelage, en pierre et en marbre.

Cet appareil est exclusivement destiné à une utilisation domestique, à l'intérieur.

Consignes de sécurité



Avertissement ! Veuillez à lire tous les

avertissements et toutes les consignes liés à la sécurité.

Le non-respect des avertissements et des instructions listés ci-dessous peut occasionner des décharges électriques, des incendies et/ou de graves blessures.



Avertissement ! De simples précautions sont à prendre pour l'utilisation d'appareil branché à l'alimentation principale. Les conseils suivants doivent toujours être appliqués, ceci afin de réduire le risque d'incendie, les chocs électriques, les blessures et les dommages matériels.

- ◆ Cet appareil peut être utilisé par des personnes aux capacités physiques, sensorielles ou intellectuelles diminuées ou qui manquent d'expérience et de connaissances, à condition qu'elles soient supervisées ou qu'elles aient été formées sur l'utilisation sûre de l'appareil et qu'elles comprennent les risques encourus.

Les enfants ne doivent pas jouer avec l'appareil.

- ◆ Le liquide ou la vapeur ne doivent en aucun cas être dirigés vers des équipements contenant des composants électriques, comme l'intérieur d'un four par exemple
- ◆ Veuillez à débrancher l'appareil après son utilisation et avant de procéder à sa maintenance.
- ◆ L'appareil ne doit pas être laissé sans surveillance tant qu'il est branché ;
- ◆ L'appareil ne doit pas être utilisé s'il a chuté, s'il présente des signes visibles de dommages ou s'il fuit.
- ◆ Gardez l'appareil hors de portée des enfants lorsqu'il est sous tension ou pendant qu'il refroidit.
- ◆ Cette notice décrit la manière d'utiliser l'appareil.
- ◆ L'utilisation d'un accessoire ou d'un équipement autre que ceux recommandés dans cette notice et l'utilisation de cet appareil à d'autres fins que celles recommandées dans cette notice peuvent entraîner un risque de blessures.
- ◆ Conservez cette notice pour pouvoir vous y référer dans le futur.

Utiliser votre appareil

- ◆ N'orientez pas la vapeur vers des personnes, des animaux, des appareils ou des prises électriques.
- ◆ N'exposez pas l'équipement à la pluie.
- ◆ Ne plongez pas l'appareil dans l'eau.
- ◆ Ne laissez pas l'appareil sans surveillance.

- ◆ Ne laissez pas l'appareil branché dans une prise s'il ne doit pas être utilisé.
- ◆ Ne tirez jamais sur le fil électrique pour le débrancher. Maintenez le câble électrique à l'écart de toute source de chaleur, de zones grasses et de bords tranchants.
- ◆ N'utilisez pas le balai à vapeur avec les mains humides.
- ◆ Le fil ne doit pas être tiré ou servir de poignée. Il ne doit pas être coincé par une porte, glisser sur des coins anguleux ou approcher de surfaces chaudes.
- ◆ N'utilisez pas l'appareil dans un espace clos en présence de vapeurs issues de diluants à base d'huile, de substances antimites, de poussières inflammables ou de toute autre vapeur explosive ou toxique.
- ◆ Vérifiez le type de sol avec le fabricant.
- ◆ N'utilisez pas l'appareil sur le cuir, les meubles et planchers polis à la cire, les fibres synthétiques, le velours ou d'autres matières délicates, les matériaux sensibles à la vapeur.



Avertissement ! N'utilisez pas l'appareil sur du parquet non vitrifié ou du parquet stratifié non vitrifiés. Sur les surfaces traitées avec de la cire ou sur certains sols non cirés, la chaleur et les vapeurs peuvent faire disparaître la brillance. Il est toujours recommandé de faire un test sur une zone isolée de la surface à nettoyer avant de commencer.

Nous vous recommandons également de vérifier les consignes d'utilisation et d'entretien du fabricant de votre sol.

- ◆ N'ajoutez jamais de produits détartrants, aromatiques, à base d'alcool ou de détergents dans le nettoyeur à vapeur, car cela pourrait l'endommager ou rendre son utilisation dangereuse.
- ◆ Si le disjoncteur se déclenche pendant l'utilisation du balai à vapeur, cessez immédiatement toute utilisation et contactez le centre d'assistance à la clientèle. (Soyez prudent face au risque de décharge électrique).
- ◆ L'appareil diffuse de la vapeur à très haute température pour désinfecter la zone d'utilisation. Cela signifie que la tête qui diffuse la vapeur, les lavettes et l'accessoire pour tapis et moquette deviennent très chauds pendant l'utilisation.

Attention ! Portez toujours des chaussures adaptées pour utiliser le balai à vapeur ainsi que pour changer les accessoires. Veillez à ne pas être en chaussons ou en de pieds-nus.

- ◆ Le couvercle peut devenir chaud pendant l'utilisation.
- ◆ La vapeur peut s'échapper de l'appareil pendant l'utilisation. Veillez à prendre toutes les précautions nécessaires lorsque vous utilisez l'appareil. **NE TOUCHEZ AUCUNE PIÈCE** qui pourrait devenir chaude.

- ◆ Éteignez l'appareil et débranchez-le avant de remplir le réservoir d'eau.
- ◆ Si de la vapeur s'échappe du corps du nettoyeur à vapeur portatif, éteignez l'appareil et débranchez-le du secteur. Laissez-le refroidir. Contactez le réparateur agréé le plus proche de chez vous.

CESSEZ D'UTILISER L'APPAREIL.

Après l'utilisation

- ◆ Débranchez l'appareil et laissez-le refroidir avant de le nettoyer.
- ◆ Quand il n'est pas utilisé, l'appareil doit être rangé dans un endroit sec.
- ◆ Les enfants ne doivent jamais avoir accès aux appareils une fois qu'ils sont rangés.

Inspections et réparations

- ◆ Avant toutes opérations d'entretien ou réparations, débranchez l'appareil et laissez-le refroidir.
- ◆ Avant utilisation, contrôlez l'absence de dommage sur l'appareil ou ses pièces. Contrôlez qu'aucune pièce n'est cassée, qu'aucun interrupteur n'est endommagé et contrôlez l'absence de toute autre anomalie susceptible de nuire au bon fonctionnement de l'appareil.
- ◆ Vérifiez régulièrement l'état du fil électrique.
- ◆ N'utilisez pas l'appareil si l'une de ses pièces est endommagée ou défectueuse.

- ◆ Faites réparer ou remplacer les pièces défectueuses ou endommagées par un réparateur agréé.
- ◆ Ne tentez jamais de retirer ou de remplacer des pièces autres que celles indiquées dans ce manuel.

Sécurité des personnes

- ◆ Cet appareil peut être utilisé par des personnes aux capacités physiques, sensorielles ou intellectuelles diminuées ou qui manquent d'expérience et de connaissances, à condition qu'elles soient supervisées ou qu'elles aient été formées sur l'utilisation sûre de l'appareil et qu'elles comprennent les risques encourus. Les enfants ne doivent pas jouer avec l'appareil.
- ◆ Les enfants doivent être surveillés pour garantir qu'ils ne jouent pas avec l'appareil.
- ◆ La prise doit être débranchée de la prise murale avant le nettoyage ou la maintenance de l'appareil.
- ◆ Le liquide ou la vapeur ne doivent en aucun cas être dirigés vers des équipements contenant des composants électriques, comme l'intérieur d'un four par exemple.
- ◆ L'appareil ne doit pas être laissé sans surveillance tant qu'il est branché.
- ◆ L'appareil ne doit pas être utilisé s'il a chuté, s'il présente des signes visibles de dommages ou s'il fuit.
- ◆ Gardez l'appareil hors de portée des enfants lorsqu'il est sous tension ou pendant qu'il refroidit.

- ◆ L'émission de vapeur nécessite que l'appareil soit utilisé avec précaution.
- ◆ Débranchez l'appareil pour le remplir ou le nettoyer.
- ◆ L'appareil ne doit pas être laissé sans surveillance tant qu'il est branché.
- ◆ Gardez l'appareil et son câble hors de portée des enfants de moins de 8 ans lorsqu'il est sous tension ou qu'il refroidit.

Risques résiduels

Certains risques résiduels autres que ceux mentionnés dans les avertissements sur la sécurité peuvent survenir en utilisant l'outil. Ces risques peuvent être dus à une utilisation incorrecte, une utilisation prolongée, etc. Malgré le respect de toutes les réglementations pertinentes sur la sécurité et la mise en œuvre de dispositifs de sécurité, certains risques résiduels ne peuvent pas être évités. Ils comprennent :

- ◆ Les blessures dues au contact avec une pièce mobile.
- ◆ Les blessures dues au contact avec des pièces brûlantes.
- ◆ Les blessures survenues en changeant des pièces ou des accessoires.
- ◆ Les blessures dues à l'utilisation prolongée de l'appareil. Lorsque vous utilisez un appareil quel qu'il soit pendant de longues périodes, veillez à faire des pauses régulières.

Sécurité électrique



Avertissement ! Avertissement ! Cet appareil doit être relié à la terre. Veuillez toujours à ce que l'alimentation électrique corresponde à la tension mentionnée sur la plaque signalétique.

La fiche d'alimentation doit correspondre à la prise de courant.

Ne modifiez jamais la prise d'aucune sorte.

L'utilisation de prises d'origine et de prises murales appropriées permet de réduire le risque de décharge électrique.

- ◆ Si le câble d'alimentation est endommagé, il doit être remplacé par le fabricant ou par un centre d'assistance BLACK+DECKER agréé afin d'éviter tout accident.

Rallonges et produit de Classe 1

- ◆ Un câble tripolaire doit être utilisé quand l'appareil est relié à la terre et de Classe 1.
- ◆ N'utilisez qu'une rallonge homologuée parfaitement adaptée à la puissance absorbée de cet appareil (voir les caractéristiques techniques). Une rallonge de 30m de section 1,50mm² peut être utilisée sans perte de puissance. Avant l'utilisation, vérifiez la rallonge et assurez-vous qu'elle ne présente aucun signe de dommage, d'usure ou de vieillissement. Remplacez la rallonge si elle est endommagée ou défectueuse.

Si vous utilisez un enrouleur de câble, déroulez toujours le câble complètement.

Étiquettes apposées sur l'appareil

Les pictogrammes suivants ainsi que le code date sont apposés sur l'outil.



ATTENTION ! Vapeur brûlante



Lavez à 60°C. N'utilisez ni eau de javel, ni adoucissant

Caractéristiques

Cet appareil présente tout ou partie des caractéristiques suivantes.

1. Interrupteur Marche/Arrêt
2. Interface utilisateur pour la vapeur
3. Appareil à vapeur portatif
4. Bouchon de remplissage
5. Réservoir d'eau
6. Bouton de libération du tube-rallonge
7. Tube-rallonge
8. Tête pour le nettoyage des sols
9. Adaptateur
10. Petite tête de nettoyage
- 10a. Bouton de libération de la petite tête de nettoyage
11. Brosse pour joints
12. Petite brosse
13. Petite brosse en fibres de cuivre
14. Raclette (pour les parois de douches / le verre / les miroirs / les garnitures/ les tissus d'ameublement)
- 14a. Chaussette pour la raclette
15. Accessoire pour vêtements (fourni avec le BHSM15FX10)
- 15a. Chaussette Accessoire pour vêtements (fourni avec le BHSM15FX10)
16. Compartiment de rangement mural (fourni avec le BHSM15FX10)
17. Compartiment de rangement sur le manche (fourni avec le BHSM15FX10)
18. Lavette pour le nettoyage des sols
- 18a. Petite lavette pour la petite tête de nettoyage
19. Patte de libération de la lavette pour le nettoyage des sols

Assemblage



Avertissement ! Avant d'exécuter ce qui suit, assurez-vous que l'appareil est éteint, débranché, qu'il est froid et ne contient pas d'eau.

Installer le tube-rallonge sur la tête pour le nettoyage des sols (Fig. A)

- ◆ Enfoncez le tube-rallonge (7) dans la tête pour le nettoyage des sols (8), en veillant à ce qu'elle s'enclenche bien en place, comme illustré par la figure A.

Installer l'appareil à vapeur portatif sur le tube-rallonge (Fig. A1)

- ◆ Enfoncez fermement l'appareil à vapeur portatif (3) sur le tube-rallonge (7), en veillant à ce qu'il repose correctement par-dessus l'interface et qu'il s'enclenche correctement en place.

Avertissement ! Contrôlez le joint entre le point de raccordement de l'appareil à vapeur portatif (3) et le tube-rallonge (7) avant chaque utilisation. Si le joint dysfonctionne ou s'il est endommagé, contactez votre réparateur agréé le plus proche. N'utilisez pas l'appareil.

Retirer l'appareil à vapeur portatif

- ◆ Enfoncez le bouton de libération (6) sur le tube-rallonge (7) et soulevez l'appareil à vapeur portatif (3) hors de l'interface.

Installer une lavette (Fig. B)

Des lavettes de rechange sont disponibles auprès de revendeur BLACK+DECKER : (n° d'article FSMP20-XJ).

- ◆ Placez une lavette (18) sur le sol, côté Velcro vers le haut.
- ◆ Appuyez doucement le balai à vapeur sur la lavette.

Attention ! Ne laissez jamais le balai à vapeur trop longtemps au même endroit. Placez toujours le balai à vapeur à la verticale quand il est à l'arrêt et assurez-vous que le balai à vapeur est éteint lorsqu'il n'est pas utilisé.

Retirer la lavette

Attention ! Veillez à toujours porter des chaussures adaptées pour changer la lavette du balai à vapeur.

Veillez à ne pas être en chaussons ou en de pieds-nus.

- ◆ Remplacez le balai à vapeur à la verticale et éteignez-le.
- ◆ Attendez que le balai à vapeur refroidisse (environ 5 minutes).
- ◆ Soulevez le balai à vapeur de la lavette (18) en le dégageant du velcro et en appuyant sur la patte de libération de la lavette (19).

Attention ! Ne laissez jamais le balai à vapeur trop longtemps au même endroit.

Placez toujours le balai à vapeur à la verticale quand il est à l'arrêt et assurez-vous que le balai à vapeur est éteint lorsqu'il n'est pas utilisé.

Remplir le réservoir d'eau (Fig. C)

Remarque ! Remplissez le réservoir (5) d'eau du robinet propre (n'utilisez aucun additif ou produit chimique).

Remarque ! L'utilisation d'eau déminéralisée est recommandée, dans les régions où l'eau est dure.

- ◆ Ouvrez le bouchon de remplissage (4) en le basculant vers le haut.
- ◆ Remplissez le réservoir (5) d'eau (n'utilisez aucun additif ou produit chimique).

Avertissement ! Pour remplir, maintenez le réservoir d'eau (5) à la verticale avec le bouchon en haut.

Avertissement ! Le réservoir d'eau a une capacité de 0,5 litre. Ne remplissez pas trop le réservoir.

- ◆ Refermez le bouchon de remplissage (4).

Remarque ! Assurez-vous que le bouchon de remplissage est fermement refermé.

Utiliser l'outil

Important ! Cet appareil détruit 99,9 % des bactéries et germes, à condition qu'il soit utilisé conformément aux consignes de la présente notice, avec de lavettes en microfibre et en fonctionnant en continu pendant 90 secondes.

Mettre l'appareil en marche et l'éteindre (Fig. D)

- ◆ Pour mettre l'appareil en marche, appuyez sur l'interrupteur Marche/Arrêt (1).
La chaudière a besoin de 30 secondes environ pour chauffer. Une fois la chaudière à la bonne température, l'utilisateur doit appuyer sur l'un des réglages de vapeur pour lancer la vapeur.
- ◆ Pour éteindre l'appareil, appuyez sur l'interrupteur Marche/Arrêt (1).

Attention ! Ne laissez jamais le balai à vapeur trop longtemps au même endroit.

Placez toujours le balai à vapeur à la verticale quand il est à l'arrêt et assurez-vous que le balai à vapeur est éteint lorsqu'il n'est pas utilisé.

Attention ! Videz toujours le balai à vapeur après utilisation.

Remarque ! Au premier remplissage ou après avoir fonctionné à vide, la production de vapeur peut prendre jusqu'à 45 secondes.





Surface de travail	Réglage
Bois/Stratifié	Niveau de vapeur bas
Carrelage/Vinyle	Niveau de vapeur haut
Pierre/Marbre	Niveau de vapeur haut

Accessoires	Réglage
Brosse pour joints	Niveau de vapeur haut
Petite brosse	Niveau de vapeur haut
Petite brosse en fibres de cuivre	Niveau de vapeur haut
Raclette pour fenêtres	Niveau de vapeur bas
Accessoire pour vêtements	Niveau de vapeur bas

Interface utilisateur pour la vapeur

Ce balai à vapeur est équipé d'un panneau d'interface Utilisateur pour la vapeur (2) qui affiche deux niveaux de réglage. Ils permettent de sélectionner le mode de fonctionnement approprié pour l'intervention à réaliser.

- ◆ Mettez l'appareil en marche en appuyant sur l'interrupteur Marche/Arrêt (1).
- ◆ Le voyant vert clignote pendant que la chaudière chauffe.
- ◆ Le voyant vert reste allumé en fixe une fois la chaudière à la bonne température.
- ◆ L'utilisateur doit alors appuyer soit sur le bouton Niveau Vapeur Bas soit sur le bouton Niveau Vapeur Haut pour que la vapeur soit émise.
- ◆ Le voyant blanc est allumé pour indiquer quel niveau de vapeur est utilisé.
- ◆ L'utilisateur peut mettre l'émission de vapeur en pause en appuyant sur le bouton Vapeur et le voyant s'éteint alors.
- ◆ Pour éteindre l'appareil, appuyez sur l'interrupteur Marche/Arrêt (1).

	Éteint
	Allumé (chaudière en chauffe), clignote pendant 30 secondes
	Allumé (chaudière prête)
	Allumé (Niveau vapeur haut)
	Allumé (Niveau vapeur bas)

Le balai à vapeur sélectionne le volume de vapeur approprié au nettoyage choisi.

Remarque : Vérifiez toujours le réglage avant d'utiliser votre balai à vapeur.

Installer la petite tête de nettoyage (Fig. E)

- ◆ Enfoncez la petite tête de nettoyage (10) dans l'appareil à vapeur portatif (3), en veillant à ce qu'elle s'enclenche bien en place, comme illustré par la figure E.

Installer une lavette sur la petite tête de nettoyage (Fig. F)

Des lavettes de rechange sont disponibles auprès de votre revendeur BLACK+DECKER : (n° d'article FSMP60-XJ).

- ◆ Placez la petite lavette (18a) sur le sol, côté Velcro vers le haut.
- ◆ Appuyez doucement la petite tête de nettoyage (10) sur la lavette.

Attention ! Ne laissez jamais le balai à vapeur trop longtemps au même endroit.

Placez toujours la petite tête de nettoyage à la verticale quand le balai est à l'arrêt et assurez-vous que l'appareil à vapeur portatif est éteint lorsqu'il n'est pas utilisé.

Installer l'adaptateur et les accessoires sur le nettoyeur à vapeur portatif

Avertissement ! Contrôlez le joint entre le point de raccordement du nettoyeur à vapeur portatif et l'adaptateur (9) avant chaque utilisation. Si le joint dysfonctionne ou s'il est endommagé, contactez votre réparateur agréé le plus proche. N'utilisez pas l'appareil.

Installer l'adaptateur (Fig. G)

- ◆ Enfoncez le bouton de libération de l'adaptateur sur l'adaptateur (9).
- ◆ Raccordez l'adaptateur (9) sur le nettoyeur à vapeur portatif et relâchez le bouton de libération de l'adaptateur, en veillant à ce qu'il s'enclenche bien en place.

Important ! Veillez à ce que l'adaptateur (9) soit bien en place, avant d'utiliser le nettoyeur à vapeur portatif. Si de la vapeur s'échappe du joint, cela signifie que l'adaptateur est mal installé. Éteignez l'appareil, laissez-le refroidir, retirez l'adaptateur et réinstallez-le correctement.

Avertissement ! L'appareil doit être éteint pour installer l'adaptateur.

Installer les accessoires 11 - 15 (Fig. G, H)

- ◆ Alignez les pattes sur l'adaptateur (9) avec les encoches de l'accessoire.
- ◆ Enfoncez l'accessoire dans l'embout du nettoyeur à vapeur et tournez-le dans le sens inverse des aiguilles d'une montre jusqu'à ce qu'il s'enclenche en place.

Important ! Tous les accessoires doivent être installés sur l'adaptateur (9) pour pouvoir être utilisés.

Retirer un accessoire

- ◆ Tournez l'accessoire dans le sens des aiguilles d'une montre, avant de le tirer hors de l'adaptateur (9).

Avertissement ! Laissez l'appareil et tous les accessoires refroidir avant de les retirer.

Retirer l'adaptateur

- ◆ Appuyez sur le bouton de libération sur l'adaptateur (9) et retirez ce dernier de l'appareil à vapeur portatif (3).

Avertissement ! Laissez l'appareil et tous les accessoires refroidir avant de les retirer.

Retirer la petite tête de nettoyage (Fig. E)

- ◆ Appuyez sur le bouton de libération de la petite tête de nettoyage (10a) et tirez cette dernière hors de l'appareil à vapeur portatif (3).

Avertissement ! Laissez l'appareil et tous les accessoires refroidir avant de les retirer.

Conseils pour une utilisation optimale

Généralités

Attention : N'utilisez jamais le balai à vapeur sans y avoir d'abord installé une lavette.

- ◆ Aspirez ou balayez toujours le sol avant d'utiliser le balai vapeur.
- ◆ Le moyen le plus facile d'utiliser l'appareil est de l'incliner à 45° et de nettoyer lentement en couvrant de petites zones à la fois.
- ◆ N'utilisez que de l'eau dans votre balai vapeur, sans aucun additif ou produit chimique. Pour éliminer les taches tenaces sur le vinyle ou le lino, vous pouvez prétraiter avec un mélange de détergent doux et d'eau, avant d'utiliser le balai à vapeur.

Nettoyer à la vapeur avec le balai

- ◆ Installez l'appareil à vapeur portatif sur le tube-rallonge (7).
- ◆ Placez une lavette (18) sur le sol, côté Velcro vers le haut.
- ◆ Appuyez légèrement le balai à vapeur sur la lavette (18).
- ◆ Branchez le balai vapeur.
- ◆ Appuyez sur le bouton Marche/Arrêt (1). La chaudière a besoin de 30 secondes environ pour chauffer.

Remarque ! Au premier remplissage ou après avoir fonctionné à vide, la production de vapeur peut prendre jusqu'à 45 secondes.

- ◆ Une fois la chaudière à la bonne température, appuyez sur le bouton de réglage du niveau de vapeur voulu pour lancer la vapeur

- ◆ La vapeur a besoin de quelques secondes pour atteindre la lavette.

Le balai à vapeur glisse ensuite facilement sur la surface à désinfecter/nettoyer.

- ◆ Déplacez lentement le balai à vapeur d'avant en arrière sur la surface pour parfaitement nettoyer chaque zone à la vapeur.
- ◆ Une fois terminé, appuyez sur le bouton d'activation de la vapeur pour arrêter la vapeur, relevez l'appareil à la verticale en veillant à ce qu'il soit soutenu et éteignez-le. Attendez que le balai à vapeur refroidisse (environ 5 min).

Attention ! Il est important de surveiller le niveau d'eau dans le réservoir. Pour faire le plein d'eau et continuer à désinfecter/nettoyer, placez le balai à la verticale en vous assurant qu'il est soutenu et éteignez-le.

Débranchez l'appareil de la prise de courant murale, et remplissez le réservoir d'eau.

Attention ! Ne laissez jamais le balai à vapeur trop longtemps au même endroit. Placez toujours le balai à vapeur à la verticale quand il est à l'arrêt et assurez-vous que le balai à vapeur est éteint lorsqu'il n'est pas utilisé.

Après l'utilisation

- ◆ Attendez que le balai à vapeur ait refroidi.
- ◆ Débranchez le balai à vapeur de la prise de courant murale.
- ◆ Videz le réservoir d'eau.
- ◆ Retirez la lavette (18) et lavez-la pour qu'elle soit prête pour la prochaine utilisation (prenez soin de respecter les consignes de lavage imprimées sur les lavettes).

Nettoyer à la vapeur avec la petite tête de nettoyage

- ◆ Installer l'appareil à vapeur portatif sur la petite lavette pour plan de travail (10)
- ◆ Placez la lavette (18a) sur le plan de travail, côté Velcro vers le haut
- ◆ Appuyez légèrement la petite tête de nettoyage sur la lavette (18a)
- ◆ Branchez l'appareil à vapeur portatif
- ◆ Appuyez sur le bouton Marche/Arrêt (1). La chaudière a besoin de 30 secondes environ pour chauffer
- ◆ Une fois la chaudière à la bonne température, appuyez sur le bouton de réglage du niveau de vapeur voulu pour lancer la vapeur
- ◆ La vapeur a besoin de quelques secondes pour atteindre la lavette. Le balai à vapeur glisse alors facilement sur la surface à nettoyer
- ◆ Une fois terminé, appuyez sur le bouton d'activation de la vapeur pour arrêter la vapeur, relevez l'appareil à la verticale en veillant à ce qu'il soit soutenu et éteignez-le. Attendez que le balai à vapeur refroidisse (environ 5 min).

Accessoires

La qualité du travail réalisé par votre appareil dépend des accessoires utilisés. Les accessoires BLACK+DECKER sont élaborés dans le respect de normes de qualité très élevées et ils sont conçus pour améliorer les performances de votre appareil. L'utilisation de ces accessoires vous permet de tirer le meilleur de votre équipement.

Nettoyer les vêtements à la vapeur (Fig. H)

(fourni avec le BHSM15FX10)

- ◆ Installez l'accessoire nécessaire (15).
- ◆ Installez la lavette nécessaire (15a).

Remarque ! La tête pour vêtements (15) ne doit pas être utilisée sans la lavette (15a).

- ◆ Branchez le nettoyeur à vapeur portatif.
- ◆ Appuyez sur le bouton Marche/Arrêt (1). La chaudière a besoin de 30 secondes environ pour chauffer.

Remarque ! Au premier remplissage ou après avoir fonctionné à vide, la production de vapeur peut prendre jusqu'à 45 secondes.

- ◆ Une fois la chaudière à la bonne température, appuyez sur le bouton de réglage du niveau de vapeur voulu pour lancer la vapeur.
- ◆ Une fois terminé, appuyez sur le bouton d'activation de la vapeur pour arrêter la vapeur, relevez l'appareil à la verticale en veillant à ce qu'il soit soutenu et éteignez-le. Attendez que le balai à vapeur refroidisse (environ 5 min).

Compartiment de rangement sur le manche (Fig. I)

(fourni avec le BHSM15FX10)

Cet appareil est livré avec un module de rangement sur le manche (17).

- ◆ Fixez le module de rangement sur le manche (17) sur le tube-rallonge (7).
- ◆ L'adaptateur (9) peut être rangé dans l'ouverture sur le haut du module de rangement, comme illustré par la figure I.
- ◆ La protubérance au bas du module de rangement (17) peut servir pour ranger les accessoires (11), (12), (13), (14) ou (15) individuellement.

Compartiment de rangement mural (Fig. J)

(fourni avec le BHSM15FX10)

Cet appareil est livré avec un module de rangement mural (16).

Le module de rangement mural est composé de trois pièces :

- ◆ Un support mural (16a) à visser au mur.
- ◆ Un crochet de rangement (16b) à clipper sur le support mural et qui permet d'accrocher le câble pour le ranger.
- ◆ Une boîte de rangement avec couvercle (16c). Elle se glisse sur le support mural grâce au système de rail. Tous les accessoires qui ne peuvent pas être rangés dans le module sur le manche, peuvent être rangés ici.

Caractéristiques techniques

		BHSM15FX08	BHSM15FX10
Tension	V _{ca}	230	230
Puissance	W	1500	1500
Capacité du réservoir	ml	500	500
Poids	kg	2,6	2,6

Dépannage

Si votre appareil semble ne pas fonctionner correctement, suivez les instructions ci-dessous. Si le problème persiste, veuillez contacter votre réparateur local BLACK+DECKER.

Problème	Étape	Solution possible
Le balai à vapeur ne s'allume pas	1.	Contrôlez que l'appareil est correctement branché dans une prise
	2.	Vérifiez que l'appareil a bien été allumé à l'aide de l'interrupteur Marche/Arrêt (1)
	3.	Contrôlez le fusible de la prise
Le balai à vapeur ne diffuse pas de vapeur	4.	La vapeur n'est émise qu'après avoir allumé l'appareil, que la chaudière ait chauffé pendant 30 secondes et que le bouton d'activation de la vapeur ait été enfoncé
	5.	Vérifiez que le réservoir d'eau est plein. Remarque : Au premier remplissage ou après avoir fonctionné à vide la production de vapeur peut prendre jusqu'à 45 secondes
	6.	Vérifiez l'étape 1, puis 2, puis 3, puis 4
Le balai à vapeur cesse de produire de la vapeur pendant l'utilisation	7.	Vérifiez l'étape 4, puis 5, puis 3
Le balai à vapeur produit trop de vapeur pendant l'utilisation	8.	L'appareil propose deux niveaux de réglage pour la vapeur. Réglez le niveau de vapeur sur Bas en appuyant sur le bouton
Le balai à vapeur produit trop peu de vapeur pendant l'utilisation	9.	L'appareil propose deux niveaux de réglage pour la vapeur. Réglez le niveau de vapeur sur Haut en appuyant sur le bouton
Où puis-je obtenir plus d'informations/d'accessoires	10.	www.blackanddecker.co.uk/steammp www.blackanddecker.ie/steammp

Uso previsto

La lavapavimenti a vapore steam-mop BHSM15FX08, BHSM15FX10 BLACK+DECKER è stata progettata per igienizzare e pulire pavimenti in legno massello sigillato, laminato sigillato, linoleum, vinile, piastrelle di ceramica, pietra e marmo.

L'elettrodomestico è stato progettato solo per uso domestico e all'interno.

Istruzioni di sicurezza

Avvertenza! Leggere tutte le avvertenze di sicurezza e tutte le istruzioni. La mancata osservanza delle avvertenze e istruzioni seguenti potrebbe causare scossa elettrica, incendi e/o gravi lesioni personali.



Avvertenza! Quando si usano elettroutensili alimentati elettricamente, osservare sempre le normali precauzioni di sicurezza per ridurre il rischio di incendio, scosse elettriche, lesioni personali e danni materiali.

- ◆ Questo elettroutensile può essere usato da persone portatrici di handicap fisici, psichici o sensoriali o che non abbiano la dovuta esperienza o conoscenza, sempre che siano seguite o opportunamente istruite sull'uso sicuro e comprendano i pericoli inerenti. Non lasciare che i bambini giochino con l'apparecchio.
- ◆ Il liquido o vapore non devono essere orientati verso apparecchiature contenenti componenti elettrici, come l'interno di forni.

- ◆ Scollegare dopo l'uso e prima di eseguire la manutenzione utente sull'apparecchio.
- ◆ L'apparecchio non deve essere lasciato incustodito quando è collegato all'alimentazione elettrica.
- ◆ Il dispositivo non deve essere usato se è stato fatto cadere, se vi sono segni visibili di danni oppure se perde.
- ◆ Tenere l'apparecchio lontano dalla portata dei bambini quando è alimentato o si sta raffreddando.
- ◆ L'uso previsto è descritto in questo manuale.
- ◆ Se questo apparecchio viene utilizzato con accessori o dotazioni per impieghi diversi da quelli raccomandati in questo manuale si potrebbero verificare lesioni alle persone.
- ◆ Conservare questo manuale per riferimenti futuri.

Utilizzo dell'apparecchio

- ◆ Non puntare il getto di vapore verso persone, animali, apparecchiature elettriche o prese di corrente.
- ◆ Custodire al riparo dalla pioggia.
- ◆ Non immergere l'apparecchio in acqua.
- ◆ Non lasciare l'apparecchio incustodito.
- ◆ Non lasciare l'elettrodomestico collegato a una presa di corrente quando non è usato.
- ◆ Non tirare mai il filo di alimentazione per scollegare l'alimentatore dalla presa di corrente. Tenere il filo dell'elettrodomestico lontano da calore, olio e bordi taglienti.

- ◆ Non usare la scopa a vapore con le mani bagnate.
- ◆ Non tirarlo o trasportarlo per mezzo del filo di alimentazione, non usare il filo di alimentazione come manico, non chiudere la porta incastrando il filo di alimentazione, non tirare il filo di alimentazione attorno ad angoli aguzzi e non appoggiarlo su superfici calde.
- ◆ Non usare l'elettrodomestico in ambienti chiusi pieni di vapori esalati da solventi per vernici a olio, sostanze antitarre, polveri infiammabili o altri vapori esplosivi o tossici.
- ◆ Controllare il tipo di pavimentazione rivolgendosi al fabbricante.
- ◆ Non usare su pellame, mobili o pavimenti lucidati a cera, tessuti sintetici, velluto o altri tessuti delicati sensibili al vapore.



Avvertenza! Non usare su pavimenti in legno o in laminato non sigillati. Sulle superfici che sono state trattate con cera o su alcuni pavimenti senza cera, l'azione del calore e del vapore potrebbero eliminare la lucentezza. Si consiglia sempre di fare una prova su di un'area isolata della superficie da pulire prima di procedere.

Consigliamo anche di controllare le istruzioni d'uso e manutenzione fornite dal fabbricante della pavimentazione.

- ◆ Non versare mai prodotti anticalcare, aromatici, alcolici o detergenti nella scopa a vapore per non danneggiarla o renderne poco sicuro l'impiego.
- ◆ Se l'interruttore automatico domestico scatta mentre si usa la funzione vapore, interrompere immediatamente l'uso del prodotto e rivolgersi al centro di assistenza clienti. (Fare attenzione al rischio di scosse elettriche.)
- ◆ L'elettrodomestico espelle vapore molto caldo per igienizzare l'area dove viene usato. Questo significa che la testa a vapore, i tamponi di pulitura e l'accessorio per la moquette diventano molto caldi durante l'impiego.

Attenzione! Indossare sempre scarpe idonee durante l'impiego della scopa a vapore e quando se ne sostituiscono gli accessori. Non indossare pantofole o sandali aperti.

- ◆ Il coperchio potrebbe riscaldarsi durante l'impiego.
- ◆ Il vapore potrebbe fuoriuscire dall'elettrodomestico durante l'impiego. Prestare attenzione quando si usa questo elettrodomestico. **NON** toccare nessuna parte che potrebbe riscaldarsi durante l'impiego.
- ◆ Spegnerlo e rimuoverlo dalla presa prima di riempire il serbatoio dell'acqua.
- ◆ Se si vede una fuoriuscita di vapore dal corpo del pulitore a vapore portatile, spegnerlo e scollegarlo dall'alimentazione di rete e lasciarlo raffreddare.

Contattare il tecnico autorizzato più vicino.

NON CONTINUARE A USARE L'ELETTRODOMESTICO.

Dopo l'uso

- ◆ Scollegare l'elettrodomestico dalla presa di corrente e lasciare che si raffreddi prima di pulirlo.
- ◆ Quando non è usato, l'apparecchio deve essere conservato in un luogo asciutto.
- ◆ L'elettrodomestico non deve essere riposto in un luogo accessibile a bambini.

Ispezione e riparazioni

- ◆ Prima di eseguire la manutenzione o la riparazione dell'elettrodomestico, scollegarlo dalla presa di corrente e lasciare che si raffreddi.
- ◆ Prima dell'uso, controllare che l'apparecchio non sia danneggiato e non presenti parti difettose. Controllare che non vi siano parti rotte, che gli interruttori non siano danneggiati e che non vi siano altre condizioni che potrebbero avere ripercussioni sulle prestazioni.
- ◆ Controllare a intervalli regolari che il filo di alimentazione non sia danneggiato.
- ◆ Non usare l'apparecchio se alcune parti sono danneggiate o difettose.
- ◆ Far riparare o sostituire le parti danneggiate o difettose da un tecnico autorizzato.

- ◆ Non tentare di smontare o sostituire alcuna parte, ad eccezione di quelle specificate in questo manuale.

Sicurezza altrui

- ◆ Questo elettrodomestico può essere usato da persone portatrici di handicap fisici, psichici o sensoriali o che non abbiano la dovuta esperienza o conoscenza, sempre che siano seguite o opportunamente istruite sull'uso sicuro e comprendano i pericoli inerenti.
Non lasciare che i bambini giochino con l'apparecchio.
- ◆ I bambini devono essere sorvegliati per assicurarsi che non giochino con l'elettrodomestico.
- ◆ La spina deve essere rimossa dalla presa elettrica prima di pulire o eseguire la manutenzione dell'apparecchio.
- ◆ Il liquido o vapore non devono essere orientati verso apparecchiature contenenti componenti elettrici, come l'interno di forni.
- ◆ L'apparecchio non deve essere lasciato incustodito quando è collegato all'alimentazione elettrica.
- ◆ Il dispositivo non deve essere usato se è stato fatto cadere, se vi sono segni visibili di danni oppure se perde.
- ◆ Tenere l'apparecchio lontano dalla portata dei bambini quando è alimentato o si sta raffreddando.
- ◆ Prestare attenzione durante l'utilizzo dell'apparecchio a causa dell'emissione di vapore.

- ◆ Scollegare l'apparecchio durante il riempimento e la pulizia.
- ◆ L'apparecchio non deve essere lasciato incustodito quando è collegato all'alimentazione elettrica.
- ◆ Tenere l'apparecchio e il filo di alimentazione lontani dalla portata dei bambini di età inferiore agli 8 anni quando è acceso o mentre si sta raffreddando.

Rischi residui

L'utilizzo dell'elettrotroutensile può comportare rischi residui non necessariamente riportati in queste avvertenze di sicurezza. Tali rischi possono sorgere a seguito di un uso prolungato o improprio, ecc. Malgrado il rispetto delle norme di sicurezza pertinenti e l'implementazione di dispositivi di sicurezza, alcuni rischi residui non possono essere evitati. Sono inclusi:

- ◆ Lesioni causate dal contatto con parti in movimento.
- ◆ Lesioni causate dal contatto con parti calde.
- ◆ Lesioni causate durante la sostituzione di parti o accessori.
- ◆ Lesioni causate dall'impiego prolungato dell'elettrotroutensile. Quando si usa qualsiasi elettrotroutensile per lunghi periodi, accertarsi di fare regolarmente delle pause.

Sicurezza elettrica



Avvertenza! Avvertenza!

Questo prodotto deve essere collegato a terra. La fornitura del voltaggio e della corrente deve essere conforme alle specifiche indicate sulla targa.

Le spine elettriche devono essere adatte alle prese.

Non modificare la spina in alcun modo.

Per ridurre il rischio di scossa elettrica evitare di modificare le spine e utilizzare sempre le prese appropriate.

- ◆ In caso di danneggiamento del cavo di alimentazione, è necessario farlo riparare dal fabbricante o presso un Centro di assistenza BLACK+DECKER autorizzato, in modo da evitare possibili rischi.

Cavi di prolunga e prodotti classe 1

- ◆ Usare un cavo a 3 conduttori dato che si tratta di un elettrodomestico classe 1 dotato di terra.
- ◆ Usare sempre un cavo di prolunga di tipo omologato, idoneo all'assorbimento di corrente di questo elettrotroutensile (vedere i dati tecnici). È possibile usare un cavo di prolunga lungo fino a 30m con diametro di 1,50mm² senza perdita alcuna delle prestazioni del prodotto. Prima dell'impiego, ispezionare il cavo di prolunga per accertarsi che non presenti segni di danni, usura o invecchiamento.

Sostituire il cavo di prolunga se è danneggiato o difettoso. Se si utilizza un avvolgitore, estrarre il cavo per l'intera lunghezza.

Assemblaggio



Avvertenza! Prima di iniziare una delle seguenti operazioni, verificare che l'apparecchio sia spento e scollegato dalla presa elettrica e che sia freddo e non contenga acqua.

Collegamento del manico di prolunga per pavimenti alla testa lavapavimenti (Fig. A)

- ◆ Inserire saldamente il manico di prolunga per pavimenti (7) nella testa lavapavimenti (8) assicurandosi che sia bloccato saldamente in posizione, come mostrato in figura A.

Collegamento del generatore di vapore portatile al manico di prolunga per pavimenti (Fig. A1)

- ◆ Inserire saldamente il generatore di vapore portatile (3) sul manico di prolunga per pavimenti (7) assicurandosi che sia posizionato correttamente sopra l'interfaccia e sia bloccato saldamente in posizione.

Avvertenza! Ispezionare la tenuta tra il punto di connessione sul generatore di vapore portatile (3) e il manico di prolunga per pavimenti (7) prima di ciascun utilizzo. Se la tenuta non funziona correttamente oppure è danneggiata, non utilizzarla e rivolgersi al tecnico autorizzato di zona. Non usare l'elettrodomestico.

Rimozione dell'unità a vapore portatile

- ◆ Premere il pulsante di sgancio (6) sul manico di prolunga per pavimenti (7) e rimuovere il generatore di vapore (3) dall'interfaccia.

Montaggio del panno per la pulizia (Fig. B)

I tamponi di pulitura di ricambio sono reperibili presso il rivenditore

BLACK+DECKER:- (cat n. FSMP20-XJ).

- ◆ Appoggiare il panno per la pulizia (18) sul pavimento con il lato del tessuto velcro con gli uncini rivolto verso l'alto.
- ◆ Premere leggermente la scopa a vapore sul tampone di pulitura.

Attenzione! Non lasciare mai la lavapavimenti a vapore a lungo nello stesso punto di un qualsiasi tipo di pavimento. Appoggiare sempre la lavapavimenti a vapore in posizione verticale quando è ferma e accertarsi che sia spenta quando non viene usata.

Rimozione di un tampone di pulitura

Attenzione! Quando si cambia il panno per la pulizia sulla lavapavimenti a vapore, indossare sempre scarpe idonee. Non indossare pantofole o sandali aperti.

- ◆ Riportare la lavapavimenti a vapore in posizione verticale e spegnerla.

Etichette sull'elettrodomestico

I seguenti simboli sono mostrati sull'apparecchio insieme al codice data:



ATTENZIONE! Vapore caldo



Lavare a 60°C. Non usare candeggina o ammorbidente

Caratteristiche

Questo elettrodomestico presenta alcune o tutte le seguenti caratteristiche.

1. Interruttore di accensione/spengimento
2. Interfaccia utente Steam
3. Unità a vapore portatile
4. Tappo di rifornimento
5. Serbatoio acqua
6. Pulsante di sgancio manico di prolunga per pavimenti
7. Manico di prolunga per pavimenti
8. Testa per la pulizia di pavimenti
9. Adattatore
10. Testa della lavapavimenti per piani di lavoro piccoli
- 10a. Pulsante di sgancio della testa della lavapavimenti per piani di lavoro piccoli
11. Spazzola per la pulizia delle fughe
12. Spazzolino
13. Spazzolino con setole in rame
14. Accessorio spatola tergovetro (per l'uso su pareti di box doccia / vetri / specchi / indumenti / tappezzeria)
- 14a. panno per spatola tergovetro
15. Attacco vaporizzatore per indumenti (disponibile con BHSM15FX10)
- 15a. Panno per vaporizzatore per indumenti (disponibile con BHSM15FX10)
16. Contenitore pensile (disponibile con BHSM15FX10)
17. Contenitore a cremagliera (disponibile con BHSM15FX10)
18. Tampone di pulitura per pavimenti
- 18a. Tampone di pulitura per piani di lavoro piccoli
19. Linguetta di rimozione del tampone di pulitura per pavimenti

- ◆ Prima di riporre la lavapavimenti a vapore, attendere che si raffreddi (circa 5 minuti).
- ◆ Togliere il panno per la pulizia (18) sollevando la lavapavimenti a vapore e premendo sull'apposita linguetta di rimozione del panno (19) per staccare il velcro.

Attenzione! Non lasciare mai la lavapavimenti a vapore a lungo nello stesso punto di un qualsiasi tipo di pavimento.

Appoggiare sempre la lavapavimenti a vapore in posizione verticale quando è ferma e accertarsi che sia spenta quando non viene usata.

Rifornimento del serbatoio con acqua (Fig. C)

Nota! Riempire il serbatoio dell'acqua (5) con acqua di rubinetteria pulita (non utilizzare additivi o agenti chimici).

Nota! In presenza di acque molto dure (calcareae) si consiglia di utilizzare acqua deionizzata.

- ◆ Aprire il tappo di rifornimento (4) ruotandolo verso l'alto.
- ◆ Riempire il serbatoio dell'acqua (5) solo con acqua (non utilizzare additivi o agenti chimici).

Avvertenza! Durante il riempimento, mantenere il serbatoio dell'acqua (5) in posizione verticale con il tappo in alto.

Avvertenza! Il serbatoio dell'acqua ha una capacità di 0,5 l. Non riempire eccessivamente il serbatoio.

- ◆ Chiudere il tappo di rifornimento (4).

Nota! Verificare che il tappo di rifornimento sia chiuso saldamente.

Uso

Importante! Se usato in base alle istruzioni del presente manuale e con il panno per la pulizia in microfibra montato e un tempo di funzionamento continuo di 90 secondi, questo apparecchio è in grado di eliminare il 99,9% di batteri e germi.

Accensione e spegnimento (Fig. D)

- ◆ Per accendere l'elettrodomestico, premere l'interruttore di accensione/spegnimento (1).
La caldaia impiega 30 secondi circa per riscaldarsi. Una volta che la caldaia ha raggiunto la temperatura, l'utente deve premere un'impostazione del vapore per creare il vapore.
- ◆ Per spegnere l'apparecchio, premere l'interruttore di accensione/spegnimento (1).

Attenzione! Non lasciare mai la lavapavimenti a vapore a lungo nello stesso punto di un qualsiasi tipo di pavimento. Appoggiare sempre la lavapavimenti a vapore in posizione verticale quando è ferma e accertarsi che sia spenta quando non viene usata.

Attenzione! Svuotare sempre la lavapavimenti a vapore dopo l'uso.





Nota! Al primo rifornimento oppure se la lavapavimenti ha funzionato a secco, possono trascorrere fino a 45 secondi prima che venga generato del vapore.

Pavimento Piano di lavoro Superficie	Impostazione
Legno/laminato	Impostazione del vapore bassa
Piastrelle/vinile	Impostazione del vapore alta
Pietra/marmo	Impostazione del vapore alta
Accessori	Impostazione
Spazzola per la pulizia delle fughe	Impostazione del vapore alta
Spazzolino	Impostazione del vapore alta
Spazzolino con setole in rame	Impostazione del vapore alta
Spatola tergivetro	Impostazione del vapore bassa
Vaporizzatore per indumenti	Impostazione del vapore bassa

Interfaccia utente Steam

Questa lavapavimenti è munita di un pannello di interfaccia utente Steam (2) che prevede due impostazioni del vapore, usate per selezionare la corretta modalità di funzionamento per l'operazione di pulizia desiderata.

- ◆ Accendere l'unità premendo il pulsante di accensione/spegnimento (1).
- ◆ Il LED verde inizia a lampeggiare durante il riscaldamento della caldaia.
- ◆ Il LED verde rimane acceso una volta che la caldaia ha raggiunto la temperatura.
- ◆ L'utente deve premere il pulsante vapore alto o basso per creare il vapore.
- ◆ Il LED bianco si accende per indicare quale impostazione del vapore è in uso.
- ◆ L'utente può premere il pulsante del vapore per mettere in pausa il flusso del vapore e il LED bianco si spegne.
- ◆ Per spegnere l'apparecchio, premere l'interruttore di accensione/spegnimento (1).

	Spento
	Acceso (riscaldamento caldaia) lampeggiamento per 30 secondi
	Acceso (caldaia pronta)
	Acceso (flusso alto)

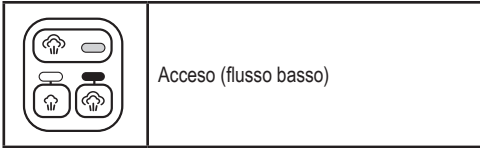

La lavapavimenti a vapore selezionerà la quantità di vapore necessaria per una determinata operazione di pulizia.

Nota: Controllare sempre di aver scelto la corretta impostazione prima di usare la lavapavimenti a vapore.

Fissaggio della testa della lavapavimenti per piani di lavoro piccoli (Fig. E)

- ◆ Inserire la testa della lavapavimenti per piani di lavoro piccoli (10) nell'unità a vapore portatile (3) assicurandosi che sia bloccata saldamente in posizione, come mostrato in figura E.

Fissaggio di un tampone di pulitura alla testa della lavapavimenti per piani di lavoro piccoli (Fig. F)

I panni per la pulizia di ricambio sono reperibili presso il rivenditore BLACK+DECKER:- (cat no. FSMP60-XJ).

- ◆ Appoggiare un panno per la pulizia di piani di lavoro piccoli (18a) sul pavimento con il lato del tessuto velcro con gli uncini rivolto verso l'alto.
- ◆ Premere leggermente la testa della lavapavimenti per piani di lavoro piccoli (10) sul tampone di pulitura.

Attenzione! Non lasciare mai la lavapavimenti a vapore a lungo nello stesso punto di un qualsiasi tipo di pavimento. Appoggiare sempre la testa della lavapavimenti per piani di lavoro piccoli in posizione verticale quando è ferma e accertarsi che sia spenta quando non viene usata.

Montaggio dell'adattatore e degli accessori sul generatore di vapore portatile

Avvertenza! Ispezionare la tenuta tra il punto di connessione sul generatore di vapore portatile e l'adattatore (9) prima di ciascun utilizzo. Se la tenuta non funziona correttamente oppure è danneggiata, non utilizzarla e rivolgersi al tecnico autorizzato di zona. Non usare l'elettrotensile.

Montaggio dell'adattatore (Fig. G)

- ◆ Premere il pulsante di sgancio dell'adattatore sull'adattatore (9).
- ◆ Collegare l'adattatore (9) al generatore di vapore portatile e rilasciare il pulsante di sgancio dell'adattatore accertandosi che scatti in sede.

Importante! Verificare che l'adattatore (9) sia collegato saldamente prima di usare il generatore di vapore portatile. Se il vapore fuoriesce dalla giunzione, l'adattatore non è inserito correttamente. Spegnerlo, lasciarlo che l'unità si raffreddi prima di smontare l'adattatore e reinserirlo.

Avvertenza! L'unità deve essere spenta prima che venga montato l'adattatore.

Montaggio degli accessori 11- 15 (Fig G, H)

- ◆ Allineare le linguette sull'adattatore (9) a quelle nelle gole dell'accessorio.
- ◆ Premere l'accessorio sull'ugello di erogazione del vapore e ruotarlo in senso antiorario fino a quando si aggancia in sede.

Importante! Tutti gli altri accessori devono essere collegati all'adattatore (9) per poter essere usati.

Smontaggio di un accessorio

- ◆ Ruotare l'accessorio in senso orario e staccarlo dall'adattatore (9).

Avvertenza! Lasciare che l'unità e tutti gli accessori si raffreddino prima di smontarli.

Rimozione dell'adattatore

- ◆ Premere il pulsante di sgancio sull'adattatore (9) e rimuoverlo dal generatore di vapore portatile (3).

Avvertenza! Lasciare che l'unità e tutti gli accessori si raffreddino prima di smontarli.

Rimozione della testa della lavapavimenti per piani di lavoro piccoli (Fig. E)

- ◆ Spingere il pulsante di sgancio della testa della lavapavimenti per piani di lavoro piccoli (10a) e rimuoverla dal generatore di vapore portatile (3).

Avvertenza! Lasciare che l'unità e tutti gli accessori si raffreddino prima di smontarli.

Suggerimenti per un utilizzo ottimale

Generali

Attenzione: Non usare mai la scopa a vapore senza aver prima montato un tampone di pulitura.

- ◆ Passare sempre l'aspirapolvere oppure scopare il pavimento prima di usare la scopa a vapore.
- ◆ Il modo più semplice per usare la scopa consiste nell'inclinare l'unità a 45° e pulire lentamente, trattando un'area piccola alla volta.
- ◆ Con la lavapavimenti a vapore utilizzare solo acqua, senza additivi o sostanze chimiche. Per eliminare le macchie ostinate dalle pavimentazioni in vinile o linoleum, è possibile pretrattarle con un detergente neutro e un po' di acqua prima di passare la lavapavimenti a vapore.

Pulitura a vapore con la lavapavimenti

- ◆ Montare il generatore di vapore portatile al manico di prolunga per pavimenti (7).
- ◆ Appoggiare il panno per la pulizia (18) sul pavimento con il lato del tessuto velcro con gli uncini rivolto verso l'alto.

- ◆ Premere leggermente la scopa a vapore sul tampone di pulitura (18).
- ◆ Collegare la scopa a vapore alla presa di corrente.
- ◆ Premere il pulsante di accensione (1). La caldaia impiega 30 secondi circa per riscaldarsi.

Nota! Al primo rifornimento oppure se la lavapavimenti ha funzionato a secco, possono trascorrere fino a 45 secondi prima che venga generato del vapore.

- ◆ Una volta che la caldaia ha raggiunto la temperatura, premere il pulsante di impostazione del vapore richiesto per avviare il flusso di vapore
- ◆ Ci vogliono alcuni secondi prima che il vapore penetri nel tampone di pulitura.
La scopa a vapore scorrerà ora facilmente sulla superficie da igienizzare/pulire.
- ◆ Spingere e tirare lentamente la scopa a vapore sulla superficie per pulire a fondo ogni sezione.
- ◆ Una volta finito di utilizzare la scopa a vapore, premere il pulsante del flusso del vapore per arrestarlo e riportare la maniglia alla posizione verticale, assicurandosi che sia supportata e ruotarla su 'OFF'. Prima di riporre la lavapavimenti a vapore, attendere che si raffreddi (circa 5 minuti).

Attenzione! È importante controllare il livello dell'acqua nel serbatoio dell'acqua. Per rifornire il serbatoio dell'acqua e continuare a igienizzare/pulire, mettere la lavapavimenti a vapore in posizione verticale e spegnerla.

Scollegare l'apparecchio dalla presa di corrente a parete e rifornire il serbatoio dell'acqua.

Attenzione! Non lasciare mai la lavapavimenti a vapore a lungo nello stesso punto di un qualsiasi tipo di pavimento. Appoggiare sempre la lavapavimenti a vapore in posizione verticale quando è ferma e accertarsi che sia spenta quando non viene usata.

Dopo l'uso

- ◆ Attendere che la lavapavimenti a vapore si raffreddi.
- ◆ Scollegare la scopa a vapore dalla presa di corrente a parete.
- ◆ Svuotare il serbatoio dell'acqua.
- ◆ Rimuovere il tampone di pulitura (18) e lavarlo per l'utilizzo successivo (fare in modo di seguire le istruzioni di lavaggio delicato stampate sul tampone di pulitura).

Pulizia a vapore con la testa della lavapavimenti per piani di lavoro piccoli

- ◆ Montare il generatore di vapore portatile alla lavapavimenti per piani di lavoro (10).
- ◆ Appoggiare il panno per la pulizia (18a) sul piano di lavoro con il lato del tessuto velcro con gli uncini rivolto verso l'alto
- ◆ Premere leggermente la testa della lavapavimenti per piani di lavoro sul tampone di pulitura(18a)

- ◆ Collegare il generatore di vapore portatile alla presa elettrica.
- ◆ Premere il pulsante di accensione/spegnimento (1). La caldaia impiega 30 secondi circa per riscaldarsi.
- ◆ Una volta che la caldaia ha raggiunto la temperatura, premere il pulsante di impostazione del vapore richiesto per avviare il flusso di vapore
- ◆ Ci vogliono alcuni secondi prima che il vapore entri nel tampone di pulitura/ La lavapavimenti a vapore ora scivolerà facilmente sulla superficie da pulire
- ◆ Una volta finito di utilizzare la scopa a vapore, premere il pulsante del flusso del vapore per arrestarlo e riportare la maniglia alla posizione verticale, assicurandosi che sia supportata e ruotarla su 'OFF'. Prima di riporre la lavapavimenti a vapore, attendere che si raffreddi (circa 5 minuti).

Accessori

Le prestazioni dell'elettrodomestico dipendono dall'accessorio usato. Gli accessori BLACK + DECKER sono stati fabbricati in base a standard qualitativi elevati e sono stati progettati per ottenere le migliori prestazioni dall'elettrodomestico. Utilizzando questi accessori si otterrà il meglio dall'utensile.

Lavaggio a vapore di indumenti (Fig. H)

(disponibile con BHSM15FX10)

- ◆ Attaccare l'accessorio richiesto (15).
- ◆ Attaccare il tampone richiesto (15a).

Nota! La testa del vaporizzatore per indumenti (15) non deve essere utilizzata senza il tampone (15a).

- ◆ Collegare il pulitore a vapore portatile all'alimentazione di rete.
- ◆ Premere il pulsante di accensione (1). La caldaia impiega 30 secondi circa per riscaldarsi.

Nota! Al primo rifornimento oppure se la lavapavimenti ha funzionato a secco, possono trascorrere fino a 45 secondi prima che venga generato del vapore.

- ◆ Una volta che la caldaia ha raggiunto la temperatura, premere il pulsante di impostazione del vapore richiesto per avviare il flusso di vapore.
- ◆ Una volta finito di utilizzare la scopa a vapore, premere il pulsante del flusso del vapore per arrestarlo e riportare la maniglia alla posizione verticale, assicurandosi che sia supportata e ruotarla su 'OFF'. Prima di riporre la lavapavimenti a vapore, attendere che si raffreddi (circa 5 minuti).

Contenitore a cremagliera (Fig. I) (disponibile con BHSM15FX10)

L'apparecchio è munito di un contenitore a cremagliera (17).

- ◆ Fissare il contenitore a cremagliera (17) sull'asta di prolunga del pavimento (7).

- ◆ L'adattatore (9) può essere riposto nell'apertura sopra il contenitore a cremagliera, come mostrato in figura I.
- ◆ La sporgenza inferiore del contenitore a cremagliera (17) può essere utilizzata per riporre singoli accessori (11), (12), (13), (14) o (15).

Contenitore pensile (Fig. J) (disponibile con BHSM15FX10)

L'apparecchio è munito di un contenitore pensile (16).

Il contenitore pensile comprende 3 parti:

- ◆ Supporto a parete (16a), che viene avvitato alla parete.
- ◆ Gancio portaoggetti (16b), che viene fissato al supporto a parete e consentire di appendere il cavo in maniera ordinata.
- ◆ Scatola portaoggetti con coperchio (16c). Questo scorre in posizione sul supporto a parete tramite il sistema di guide fornito. Tutti gli accessori che non vengono riposti nel contenitore a cremagliera possono essere riposti qui.

Dati tecnici

		BHSM15FX08	BHSM15FX10
Tensione	V _{ca}	230	230
Alimentazione	W	1500	1500
Capacità serbatoio	ml	500	500
Peso	kg	2,6	2,6

Guida alla risoluzione dei problemi

Se l'elettrodomestico non dovesse funzionare correttamente, seguire le istruzioni riportate di seguito. Se non è comunque possibile risolvere il problema, rivolgersi al tecnico BLACK+DECKER di zona.

Problema	Pas- so	Eventuale soluzione
La lavapavimenti a vapore non si accende	1.	Controllare che l'unità sia collegata alla presa a muro
	2.	Controllare che l'unità sia accesa utilizzando l'interruttore di accensione/spengimento (1)
	3.	Controllare il fusibile nella spina.
La lavapavimenti a vapore non genera vapore	4.	La lavapavimenti a vapore produrrà vapore solo una volta che l'unità è stata accesa, la caldaia si è riscaldata per 30 secondi ed è stato premuto il pulsante del flusso di vapore
	5.	Verificare che il serbatoio dell'acqua sia pieno. Nota: Al primo rifornimento oppure se la lavapavimenti ha funzionato a secco possono trascorrere fino a 45 secondi prima che venga generato del vapore
	6.	Controllare i passi 1, poi 2, 3, e 4.
La lavapavimenti a vapore smette di generare vapore durante l'uso	7.	Controllare i passi 4, 5, e 3.

La lavapavimenti a vapore genera troppo vapore durante l'uso	8.	L'unità prevede due impostazioni di flusso del vapore. Impostare il flusso di vapore su vapore basso premendo il pulsante
La lavapavimenti a vapore genera troppo poco vapore durante l'uso	9.	L'unità prevede due impostazioni di flusso del vapore. Impostare il flusso di vapore su vapore alto premendo il pulsante
Dove è possibile trovare informazioni/ accessori aggiuntivi	10.	www.blackanddecker.co.uk/steam mop www.blackanddecker.ie/steam mop

(Vertaling van de originele instructies)

NEDERLANDS

Beoield gebruik

De BLACK+DECKER-stoomreiniger van het type BHSM15FX08, BHSM15FX10 is ontworpen voor het reinigen en ontsmetten van vloeren van geseald hardhout, geseald laminaat, linoleum, keramische tegels, natuursteen en marmer.

Het apparaat is uitsluitend bestemd voor huishoudelijk gebruik binnenshuis.

Instructies voor de veiligheid



Waarschuwing! Lees alle veiligheidswaarschuwingen en alle

instructies. Het niet opvolgen van de hieronder vermelde waarschuwingen en instructies kan leiden tot een elektrische schok, brand en/of ernstig persoonlijk letsel.



Waarschuwing! Bij apparaten voor gebruik op de netspanning moeten bepaalde elementaire voorzorgsmaatregelen, waaronder de navolgende, in acht worden genomen om het gevaar voor brand, elektrische schokken, persoonlijk letsel en materiële schade tot een minimum te beperken.

- ◆ Het apparaat mag worden gebruikt door personen die lichamelijk of geestelijk minder valide zijn of die geen ervaring met of kennis van dit apparaat hebben, mits zij onder toezicht staan of instructies krijgen voor een veilige manier van gebruiken van het apparaat en inzicht hebben in de mogelijke gevaren. Kinderen mogen niet met het apparaat spelen.
- ◆ De vloeistof of stoom mag niet worden gericht op apparatuur die elektrische componenten bevat, zoals de binnenzijde van ovens
- ◆ Trek na gebruik de stekker uit het stopcontact en voordat u onderhoud aan het apparaat verricht.
- ◆ Het apparaat mag niet onbeheerd worden achtergelaten terwijl de stekker in het stopcontact zit;
- ◆ Gebruik het apparaat niet als het is gevallen, als er zichtbare tekenen van beschadiging zijn of als het lekt.
- ◆ Houd het apparaat buiten bereik van kinderen wanneer het is ingeschakeld of wanneer het afkoelt.
- ◆ In deze handleiding wordt het bedoelde gebruik beschreven.
- ◆ Het gebruik van andere accessoires of hulpstukken of de uitvoering van andere handelingen dan in deze gebruikershandleiding worden aanbevolen, kan tot persoonlijk letsel leiden.
- ◆ Bewaar deze handleiding zorgvuldig zodat u deze altijd nog eens kunt raadplegen.

Gebruik van uw apparaat

- ◆ Richt de stoom niet op mensen, dieren, elektrische apparaten of stopcontacten.
- ◆ Stel het apparaat niet bloot aan regen.
- ◆ Dompel het apparaat niet onder in water.
- ◆ Laat het apparaat niet onbeheerd achter.
- ◆ Laat niet de stekker in het stopcontact zitten wanneer u het apparaat niet gebruikt.
- ◆ Trek de stekker nooit aan het snoer uit het stopcontact. Houd het apparaat uit de buurt van warmtebronnen, olie en scherpe randen.
- ◆ Bedien de stoomreiniger nooit met natte handen.
- ◆ Trek of draag het apparaat nooit aan het snoer, gebruik het snoer niet als handvat, sluit geen deuren op het snoer, trek het snoer niet langs scherpe randen en stel het snoer niet bloot aan warme oppervlakken.
- ◆ Gebruik het apparaat niet in een afgesloten ruimte die gevuld is met dampen afgegeven door verfverdunder op oliebasis, sommige anti-motstoffen, ontvlambaar stof of andere explosieve of giftige dampen.
- ◆ Controleer bij de fabrikant of het type vloer wel geschikt is.
- ◆ Gebruik de stoomreiniger niet op leer, met was gepolijste meubels of vloeren, synthetische vezels, fluweel of andere fijne stoomgevoelige materialen.



Waarschuwing! Gebruik het apparaat niet op niet-geseald hout of niet-gesealde laminaatvloeren. Op oppervlakken die behandeld zijn met was of op sommige niet-wasvloeren, kan de glans verdwijnen door de hitte en het stoom. Het wordt altijd aangeraden eerst een klein onopvallend stukje van het oppervlak dat moet worden gereinigd, te testen voordat u het hele oppervlak reinigt.

We raden ook aan de gebruiksen onderhoudsinstructies van de fabrikant te controleren.

- ◆ Giet nooit ontkalkingsmiddel, alcoholische producten of reinigingsmiddelen in de stoomreiniger. Deze producten kunnen het apparaat beschadigen of onveilig voor gebruik maken.
- ◆ Als de stroomonderbreker in uw huis wordt geactiveerd terwijl u de stoomfunctie gebruikt, moet u het apparaat niet meer gebruiken en moet u contact opnemen met de klantenservice. (Pas op voor elektrische schokken.)
- ◆ Het apparaat geeft zeer hete stoom af om het oppervlak te reinigen. Dit betekent dat de stoomkop, de reinigingsdoeken en het tapijthulpstuk zeer warm worden tijdens gebruik.

Let op! Draag altijd geschikte schoenen wanneer u de stoomreiniger gebruikt en wanneer u de accessoires op de stoomreiniger verwisselt. Draag geen slippers of open schoeisel.

- ◆ Het deksel wordt heet tijdens het gebruik.
- ◆ Er kan stoom van het apparaat af komen tijdens gebruik. U moet altijd voorzichtig zijn als u dit apparaat gebruikt. Raak GEEN onderdelen aan die warm worden tijdens gebruik.
- ◆ Schakel het apparaat uit en trek de stekker uit het stopcontact voor u de watertank vult.
- ◆ Schakel, als u ziet dat er stoom van de behuizing van de hand-stoomreiniger afkomt, het apparaat uit en koppel het los van de stroomvoorziening zodat het kan afkoelen. Neem contact op met het servicecentrum bij u in de buurt.

GA NIET DOOR MET HET APPARAAT GEBRUIKEN.

Na gebruik

- ◆ Trek de stekker van het apparaat uit het stopcontact en laat het apparaat afkoelen voordat u het schoonmaakt.
- ◆ Bewaar het apparaat na gebruik op een droge plaats.
- ◆ Kinderen mogen geen toegang hebben tot de opslaglocatie.

Inspectie en reparaties

- ◆ Schakel het apparaat uit, haal de stekker uit het stopcontact en laat het apparaat afkoelen voordat er onderhoud of een reparatie wordt uitgevoerd.

- ◆ Controleer de machine vóór gebruik op beschadigingen en defecten. Controleer het vooral op gebroken onderdelen, schade aan de schakelaars en andere omstandigheden die de werking ervan kunnen beïnvloeden.
- ◆ Controleer het snoer regelmatig op beschadiging.
- ◆ Gebruik het apparaat niet in geval van een of meer beschadigde of defecte onderdelen.
- ◆ Laat beschadigde of defecte onderdelen door een van onze servicecentra repareren of vervangen.
- ◆ Probeer nooit andere onderdelen te verwijderen of vervangen dan in deze handleiding zijn vermeld.
- ◆ De vloeistof of stoom mag niet worden gericht op apparatuur die elektrische componenten bevat, zoals de binnenzijde van ovens.
- ◆ Het apparaat mag niet onbeheerd worden achtergelaten terwijl de stekker in het stopcontact.
- ◆ Gebruik het apparaat niet als het is gevallen, als er zichtbare tekenen van beschadiging zijn of als het lekt.
- ◆ Houd het apparaat buiten bereik van kinderen wanneer het is ingeschakeld of wanneer het afkoelt.
- ◆ Ga voorzichtig te werk wanneer u met het apparaat werkt, in verband met de uitstoot van stoom.
- ◆ Trek de stekker van het apparaat uit het stopcontact wanneer u het apparaat vult en reinigt.
- ◆ Het apparaat mag niet onbeheerd worden achtergelaten terwijl de stekker in het stopcontact.
- ◆ houd het apparaat en het snoer buiten bereik van kinderen jonger dan 8 jaar wanneer het apparaat is ingeschakeld afkoelt.

Veiligheid van anderen

- ◆ Het apparaat mag worden gebruikt door personen die lichamelijk of geestelijk minder valide zijn of die geen ervaring met of kennis van dit apparaat hebben, als zij onder toezicht staan of instructies krijgen over het veilig gebruik van het apparaat en inzicht hebben in de mogelijke gevaren. Kinderen mogen niet met het apparaat spelen.
- ◆ Houd toezicht op kinderen zodat zij niet met het apparaat kunnen spelen.
- ◆ Haal de stekker uit het stopcontact voor u het apparaat gaat schoonmaken of er onderhoud aan gaat uitvoeren.

Overige risico's

Er kunnen zich nog meer risicovolle situaties voordoen wanneer u het gereedschap gebruikt, die mogelijk niet in de bijgesloten veiligheids waarschuwingen worden vermeld. Deze risico's kunnen voortvloeien uit verkeerd gebruik, langdurig gebruik, enz.

Zelfs bij het toepassen van de relevante veiligheidsvoorschriften en het gebruik van veiligheidsvoorzieningen zullen bepaalde risico's misschien niet kunnen worden vermeden. Dit zijn onder meer:

- ◆ Verwondingen die worden veroorzaakt door het aanraken van bewegende onderdelen.
- ◆ Verwondingen die worden veroorzaakt door het aanraken van warme onderdelen.
- ◆ Verwondingen die worden veroorzaakt bij het vervangen van onderdelen of accessoires.
- ◆ Verwondingen die worden veroorzaakt door langdurig gebruik van het apparaat. Telkens als u lange tijd met een apparaat werkt, is het raadzaam om regelmatig een pauze in te lassen.

Elektrische veiligheid



Waarschuwing! Waarschuwing! Dit product moet geaard zijn. Controleer altijd dat de stroomvoorziening overeenkomt met de aanduiding van de spanning op het typeplaatje.

De netstekker moet in het stopcontact passen. Pas de stekker nooit op enigerlei wijze aan. Niet-aangepaste stekkers en passende contactdozen verminderen het risico van een elektrische schok.

- ◆ Als het netsnoer is beschadigd, moet het worden vervangen door de fabrikant of een erkend BLACK+DECKER -servicecentrum zodat gevaarlijke situaties worden voorkomen.

Verlengsnoeren & product van klasse 1

- ◆ U moet een 3-aderig snoer gebruiken omdat het apparaat geaard en van klasse 1 is.
- ◆ Gebruik altijd een goedgekeurd verlengsnoer dat geschikt is voor het ingangsvermogen van dit apparaat (zie de technische gegevens). Er kan een verlengsnoer van 1,50mm² van maximaal 30m lang worden gebruikt zonder dat de prestaties van het apparaat afnemen. Controleer het verlengsnoer vóór gebruik op tekenen van beschadiging, slijtage of veroudering. Vervang het verlengsnoer als het beschadigd of defect is. Rol het snoer altijd volledig af, als u een haspel gebruikt.

Etiketten op machine

De volgende pictogrammen worden met de datumcode op het apparaat weergegeven.



VOORZICHTIG! Hete stoom



Wassen op 60°C. Gebruik geen bleekmiddel of wasverzachter

Functies

Het apparaat kan de volgende onderdelen bevatten.

1. Aan/Uit-schakelaar
2. Gebruikersinterface stoom
3. Hand-stoomreiniger
4. Vuldop
5. Watertank
6. Vrijgaveknop verlengde buis voor de vloer
7. Verlengde buis voor de vloer

8. Vloerkop
9. Adapter
10. Kleine werkbladdevelkop
- 10a. Vrijgaveknop kleine werkbladdevelkop
11. Voegenborstel
12. Kleine borstel
13. Kleine borstel met koperen draden
14. Wisselhulpstuk (voor gebruik op doucheschermen / glas / spiegels / kleding / bekleding)
- 14a. Wissensok
15. Hulpstuk kledingreiniging (Leverbaar bij BHSM15FX10)
- 15a. Sok kledingreiniging (Leverbaar bij BHSM15FX10)
16. Wandberging (Leverbaar bij BHSM15FX10)
17. De opberghouder op de stang (Leverbaar bij BHSM15FX10)
18. Reinigingsdoek voor de vloer
- 18a. Kleine reinigingsdoek voor werkblad
19. Verwijderingsnok van de vloerreinigingsdoek

Montage



Waarschuwing! Voordat u de volgende instructies volgt, moet u controleren dat het apparaat is uitgeschakeld en de stekker uit het stopcontact is getrokken en dat het apparaat is afgekoeld en geen water bevat.

De verlengde stang op de vloerreinigingskop bevestigen (Afb. A)

- ◆ Duw de verlengde stang (7) in de vloerreinigingskop (8) en let er daarbij op dat de stang stevig vastklikt, zoals wordt getoond in afbeelding A.

De hand-stoomreiniger op de verlengde stang bevestigen (Afb. A1)

- ◆ Duw de hand-stoomreiniger (3) stevig op de verlengde stang (7), let er daarbij op dat de reiniger goed over de koppeling past en stevig op z'n plaats klikt.

Waarschuwing! Inspecteer voor ieder gebruik de afdichting tussen het aansluitpunt van de hand-stoomreiniger (3) en de verlengde stang (7). Neem contact op met de officiële servicemonteur bij u in de buurt als de afdichting niet goed werkt of beschadigd is. Gebruik het apparaat niet.

De hand-stoomreiniger losnemen

- ◆ Duw op de vrijgaveknop (6) op de verlengde stang (7) en til de hand-stoomreiniger (3) van de koppeling.

Een reinigingsdoek bevestigen (Afb. B)

Vervangende reinigingsdoeken zijn verkrijgbaar bij de BLACK+DECKER-leverancier: - (cat. nr. FSMP20-XJ).

- ◆ Plaats een reinigingsdoek (18) op de vloer met de klittenband-zijde (lussen) naar boven.
- ◆ Druk de stoomreiniger licht op de reinigingsdoek.

Let op! Laat de stoomreiniger nooit langere tijd op één plek op een oppervlak staan. Zet de stoomreiniger altijd rechtop neer en let erop dat u de stoomreiniger uitschakelt, wanneer u het apparaat niet gebruikt.

Een reinigingsdoek verwijderen

Let op! Draag altijd geschikte schoenen wanneer u de reinigingsdoeken verwisselt op de stoomreiniger.

Draag geen slippers of open schoeisel.

- ◆ Zet de stoomreiniger weer rechtop en schakel de stoomreiniger 'UIT'.
- ◆ Wacht tot de stoomreiniger is afgekoeld (ongeveer 5 minuten).
- ◆ Til de stoomreiniger van de reinigingsdoek (18) en maak de doek los van de klittenbandbevestiging door gewicht te zetten op de verwijderingsnok (19) van de doek.

Let op! Laat de stoomreiniger nooit langere tijd op één plek op een oppervlak staan.

Zet de stoomreiniger altijd rechtop neer en let erop dat u de stoomreiniger uitschakelt, wanneer u het apparaat niet gebruikt.

De watertank vullen (Afb. C)

Opmerking! Vul de watertank (5) met schoon kraanwater (Gebruik geen toevoegingen of chemicaliën).

Opmerking! In gebieden met hard water wordt het gebruik van gedeutereerd water aanbevolen.

- ◆ Open de vuldop (4) door deze omhoog te klappen.
- ◆ Vul de watertank (5) met schoon kraanwater (Gebruik geen toevoegingen of chemicaliën).

Waarschuwing! Houd, wanneer u de watertank (5) vult, de tank verticaal met de dop aan de bovenzijde.

Waarschuwing! De watertank heeft een capaciteit van 0,5 liter. Doe de tank niet te vol.

- ◆ Sluit de vuldop (4).

Opmerking! Controleer dat de vuldop stevig vastzit.

Gebruik

Belangrijk! Wanneer u dit apparaat volgens de aanwijzingen in deze handleiding gebruikt, u de microvezeldoeken plaatst en u het apparaat ten minste 90 seconden aanzet, doodt het 99,9% van alle bacteriën en ziektekiemen.

In- en uitschakelen (Afb. D)

- ◆ U kunt het apparaat inschakelen door de aan/uitschakelaar (1) in te drukken. Het opwarmen van de ketel duurt ongeveer 30 seconden. Wanneer de ketel op temperatuur is, kunt u stoom creëren door een stand van de stoomreiniger in te drukken.
- ◆ U kunt het apparaat uitschakelen door op de aan/uitschakelaar (1) te drukken.



Let op! Laat de stoomreiniger nooit langere tijd op één plek op een oppervlak staan.

Zet de stoomreiniger altijd rechtop neer en let erop dat u de stoomreiniger uitschakelt, wanneer u het apparaat niet gebruikt.

Let op! Giet de stoomreiniger na gebruik altijd leeg.

Opmerking! Wanneer u de stoomreiniger voor de eerste keer vult of nadat de watertank leeg is geweest, kan het tot wel 45 seconden duren voordat er stoom wordt geproduceerd.

Oppervlak vloer/werkblad	Stand
Hout/Laminaat	Lage stand voor stoom
Tegels/Vinyl	Hoge stand voor stoom
Steen/Marmer	Hoge stand voor stoom
Accessoires	Stand
Voegenborstel	Hoge stand voor stoom
Kleine borstel	Hoge stand voor stoom
Kleine borstel met koperen draden	Hoge stand voor stoom
Raamwisser	Lage stand voor stoom
Kledingreiniger	Lage stand voor stoom

	Aan (ketel klaar voor gebruik)
	Aan (Hoge opbrengst)
	Aan (Lage opbrengst)

De stoomreiniger selecteert de juiste hoeveelheid stoom die nodig is voor uw schoonmaakwerk.

Opmerking: Controleer vóór het gebruik van de stoomreiniger altijd dat u de juiste instelling hebt geselecteerd.

Gebruikersinterface stoom

Deze stoomreiniger is voorzien van een gebruikersinterface-paneel (2) voor stoom, dat twee standen voor stoom laat zien. Hiermee kunt u de juiste gebruiksstand voor uw schoonmaakwerk selecteren.

- ◆ Schakel het apparaat in door op de aan/uit-schakelaar (1) te drukken.
- ◆ Het groene LED-lampje begint te knipperen wanneer de ketel opwarmt.
- ◆ Het groene LED-lampje blijft branden wanneer de ketel op temperatuur is.
- ◆ Voor stoom moet de gebruiker de knop voor de lage stand of voor de hoge stand indrukken.
- ◆ Aan het witte LED-lampje kunt u zien welke stand u gebruikt.
- ◆ U kunt op de stoomknop drukken als u de werking van de stoomreiniger wilt stoppen, het witte LED-lampje gaat uit.
- ◆ U kunt het apparaat uitschakelen door op de aan/uit-schakelaar (1) te drukken.

	Uit
	Aan (ketel warmt op) knippert 30 seconden

De kleine dweilkop voor werkblad bevestigen (Afb. E)

- ◆ Duw de kleine werkbladdweilkop (10) in de hand-stoomreiniger (3) en let er daarbij op dat de stang stevig vastklikt, zoals wordt getoond in afbeelding E.

Een kleine reinigingsdoek voor de dweilkop voor werkblad bevestigen (Afb. F)

Vervangende reinigingsdoeken zijn verkrijgbaar bij uw BLACK+DECKER-leverancier: - (cat. nr. FSMP60-XJ).

- ◆ Plaats een kleine reinigingsdoek (18a) voor een werkblad op de vloer met de klittenband-zijde (lusen) naar boven.
- ◆ Druk de kleine werkbladdweilkop (10) licht op de reinigingsdoek.

Let op! Laat de stoomreiniger nooit langere tijd op één plek op een oppervlak staan.

Zet de kleine werkbladdweilkop altijd rechtop neer en let erop dat u de stoomreiniger uitschakelt, wanneer u het apparaat niet gebruikt.

Het adapter en accessoires op de hand-stoomreiniger bevestigen

Waarschuwing! Inspecteer voor ieder gebruik de afdichting tussen het aansluitpunt van de hand-stoomreiniger en het adapter (9). Neem contact op met de officiële servicemonteur bij u in de buurt als de afdichting niet goed werkt of beschadigd is. Gebruik het apparaat niet.

Het adapter bevestigen (Afb. G)

- ◆ Druk op de vrijgaveknop op het adapter (9).

- ◆ Sluit het adapter (9) aan op de hand-stoomreiniger en laat de vrijgaveknop van het adapter los, let erop dat het op z'n plaats klikt.

Belangrijk! Controleer dat het adapter (9) stevig vastzit op de hand-stoomreiniger. Als er stoom ontsnapt uit de aansluiting, is het adapter niet goed geplaatst. Schakel het apparaat uit, laat het afkoelen, neem het adapter los en plaats het opnieuw.

Waarschuwing! U moet de unit uitschakelen voor u het adapter plaatst.

Accessoires bevestigen 11- 15 (Afb. G, H)

- ◆ Plaats de nokken op het adapter (9) tegenover de inkepingen op het accessoire.
- ◆ Druk het accessoire op de stoomspuitmond en draai linksom tot het accessoire op z'n plaats vastklikt.

Belangrijk! Alle accessoires moeten voor gebruik op het adapter (9) zijn gekoppeld.

Een accessoire los nemen

- ◆ Draai het accessoire rechtop en trek het van het adapter (9).

Waarschuwing! Laat het apparaat en alle accessoires afkoelen voor u accessoires losneemt.

Het adapter verwijderen

- ◆ Druk op de vrijgaveknop van het adapter (9) en trek het los van de hand-stoomreiniger (3).

Waarschuwing! Laat het apparaat en alle accessoires afkoelen voor u accessoires losneemt.

De kleine dweilkop voor werkblad verwijderen (Afb. E)

- ◆ Duw de vrijgaveknop (10a) van de kleine dweilkop voor werkblad in en trek het accessoire los van de hand-stoomreiniger (3).

Waarschuwing! Laat het apparaat en alle accessoires afkoelen voor u accessoires losneemt.

Aanwijzingen voor optimaal gebruik

Algemeen

Voorzichtig: Gebruik de stoomreiniger nooit voordat u een reinigingsdoek hebt aangebracht.

- ◆ Veeg of stofzuig de vloer altijd voor u de stoomreiniger gebruikt.
- ◆ U werkt het gemakkelijkst met het apparaat wanneer u het in een hoek van 45° kantelt en langzaam, steeds kleine stukjes schoonmaakt.
- ◆ Gebruik in de stoomreiniger alleen water zonder toevoegingen of chemicaliën. U kunt hardnekkige vlekken uit vinyl- of linoleumvloeren verwijderen door ze, voor u de stoomreiniger gebruikt, voor te behandelen met een mild reinigingsmiddel en wat water.

Stoomreinigen met de dweil

- ◆ Breng de hand-stoomreiniger aan op het verlengstuk (7) voor de vloer.
- ◆ Plaats een reinigingsdoek (18) op de vloer met de klittenband-zijde (lussen) naar boven.
- ◆ Druk de stoomkop licht op de reinigingsdoek (18).
- ◆ Sluit de stoomreiniger aan op het stopcontact.
- ◆ Druk op de AAN/UIT-knop (1). Het opwarmen van de ketel duurt ongeveer 30 seconden.

Opmerking! Wanneer u de stoomreiniger voor de eerste keer vult of nadat de watertank leeg is geweest, kan het tot wel 45 seconden duren voordat er stoom wordt geproduceerd.

- ◆ Wanneer de ketel op temperatuur is, start u de werking van de stoomreiniger door op de knop van de gewenste stand te drukken
- ◆ Het duurt een aantal seconden voordat de stoom in de reinigingsdoek komt. De stoomreiniger glijdt nu gemakkelijk over het oppervlak dat moet worden gereinigd.
- ◆ Duw en trek de stoomreiniger langzaam over het oppervlak zodat het in delen grondig met stoom wordt gereinigd.
- ◆ Druk, wanneer u klaar bent met de stoomreiniger, op de stoomknop en stop de werking van de stoomreiniger, zet de reiniger weer rechtop, en let er daarbij op dat deze wordt ondersteund, en schakel het apparaat uit ('OFF'). Wacht tot de stoomreiniger is afgekoeld (ongeveer 5 minuten).

Let op! Het is belangrijk dat u goed let op het waterniveau in de watertank. Wanneer u de watertank wilt vullen en daarna wilt doorgaan met ontsmetten/reinigen, zet de stoomreiniger dan rechtop en schakel het apparaat 'UIT'.

Haal de stekker uit het stopcontact, vul de watertank.

Let op! Laat de stoomreiniger nooit langere tijd op één plek op een oppervlak staan. Zet de stoomreiniger altijd rechtop neer en let erop dat u de stoomreiniger uitschakelt, wanneer u het apparaat niet gebruikt.

Na gebruik

- ◆ Wacht tot de stoomreiniger is afgekoeld.
- ◆ Trek de stekker van de stoomreiniger uit het stopcontact.
- ◆ Giet de watertank leeg.
- ◆ Maak de reinigingsdoek (18) los en was de doek voor een volgend gebruik (Volg vooral de wasinstructies die op de reinigingsdoek zijn afgedrukt).

De stoomreiniger gebruiken met de kleine werkbladdweilkop

- ◆ Zet de hand-stoomreiniger op de werkbladdweil (10)
- ◆ Plaats een reinigingsdoek (18a) op de vloer met de klittenband-zijde (lussen) naar boven
- ◆ Druk de werkblad-dweilkop licht op de reinigingsdoek (18a)

- ◆ Steek de stekker van de hand-stoomreiniger in het stopcontact
- ◆ Druk op de aan/uit-knop (1). Het opwarmen van de ketel duurt ongeveer 30 seconden
- ◆ Wanneer de ketel op temperatuur is, start u de werking van de stoomreiniger door op de knop van de gewenste stand te drukken
- ◆ Het duurt een aantal seconden voordat de stoom in de reinigingsdoek komt. De stoomreiniger glijdt nu gemakkelijk over het oppervlak dat u wilt schoonmaken
- ◆ Druk, wanneer u klaar bent met de stoomreiniger, op de stoomknop en stop de werking van de stoomreiniger, zet de reiniger weer rechtop, en let er daarbij op dat deze wordt ondersteund, en schakel het apparaat uit ('OFF'). Wacht tot de stoomreiniger is afgekoeld (ongeveer 5 minuten).

Accessoires

De prestaties van het apparaat zijn afhankelijk van de gebruikte accessoires. Accessoires van BLACK+DECKER zijn ontworpen volgens hoge kwaliteitsnormen en zij verhogen de prestaties van uw apparaat. Door deze accessoires te gebruiken kunt u uw apparatuur optimaal laten presteren.

Stoomreinigen van kleding (Afb. H) (Leverbaar bij BHS15FX10)

- ◆ Bevestig het accessoire (15) van uw keuze.
- ◆ Bevestig de reinigingsdoek (15a) van uw keuze.

Opmerking! U mag de kop (15) voor kledingreiniging niet zonder de reinigingsdoek (15a) gebruiken.

- ◆ Steek de stekker van de hand-stoomreiniger in het stopcontact.
- ◆ Druk op de AAN/UIT-knop (1). Het opwarmen van de ketel duurt ongeveer 30 seconden.

Opmerking! Wanneer u de stoomreiniger voor de eerste keer vult of nadat de watertank leeg is geweest, kan het tot wel 45 seconden duren voordat er stoom wordt geproduceerd.

- ◆ Wanneer de ketel op temperatuur is, start u de werking van de stoomreiniger door op de knop van de gewenste stand te drukken.
- ◆ Druk, wanneer u klaar bent met de stoomreiniger, op de stoomknop en stop de werking van de stoomreiniger, zet de reiniger weer rechtop, en let er daarbij op dat deze wordt ondersteund, en schakel het apparaat uit ('OFF'). Wacht tot de stoomreiniger is afgekoeld (ongeveer 5 minuten).

De opberghouder op de stang (Afb. I) (Leverbaar bij BHS15FX10)

Het apparaat wordt geleverd met een opberghouder op de stang (17).

- ◆ Klem de opberghouder (17) op de verlengde vloerstang (7).

- ◆ U kunt de adapter (9) opbergen in de opening bovenin de opberghouder op de stang, zoals wordt getoond in afbeelding I.
- ◆ Het onderste uitsteeksel van de opberghouder op de stang (17) kunt u gebruiken voor het opbergen van losse hulpstukken (11), (12), (13), (14) en (15).

Wandberging (Afb. J) (Leverbaar bij BHS15FX10)

Het apparaat wordt geleverd met een wandberging (16).

Dit accessoire voor opbergen aan de wand wordt geleverd in 3 delen:

- ◆ Wandbeugel (16a) die in de wand wordt geschroefd.
- ◆ Opberghaak (16b) die aan de wandbeugel wordt geklemd en waarmee u het snoer netjes kunt ophangen.
- ◆ Opbergdoo met deksel (16c). U kunt deze via het geleverde railsysteem op de wandbeugel schuiven. Hier is ruimte voor accessoires die u niet in de opberghouder op de stang opbergt.

Technische gegevens

		BHS15FX08	BHS15FX10
Spanning	V _{ac}	230	230
Vermogen	W	1500	1500
Tankcapaciteit	ml	500	500
Gewicht	kg	2,6	2,6

Problemen oplossen

Als de machine niet goed lijkt te werken, volgt u de onderstaande instructies op. Neem contact op met het dichtstbijzijnde BLACK+DECKER-servicecentrum als u het probleem niet kunt verhelpen.

Probleem	Stap	Mogelijke oplossing
De stoomreiniger werkt niet	1.	Controleer dat de stekker van de unit in het stopcontact zit
	2.	Controleer dat de unit is ingeschakeld met de AAN/UIT-schakelaar (1)
	3.	Controleer dat er stroom op het stopcontact staat
De stoomreiniger produceert geen stoom	4.	De stoomtreinen geproduceerd alleen stoom wanneer de unit is ingeschakeld, de ketel 30 seconden is opgewarmd en vervolgens op de stoomknop is gedrukt
	5.	Controleer dat de watertank vol is. Opmerking: Wanneer u de stoomreiniger voor de eerste keer vult of nadat de watertank leeg is geweest, kan het tot wel 45 seconden duren voordat er stoom wordt geproduceerd
	6.	Controleer stap 1, dan 2, dan 3, dan 4
De stoomreiniger produceert tijdens het werken geen stoom meer	7.	Controleer stap 4, dan 5, dan 3

De stoomreiniger produceert tijdens het werken te veel stoom	8.	De unit heeft twee stoomstanden. Stel de stoom in op de lage stand door op de knop te drukken
De stoomreiniger produceert tijdens het werken te weinig stoom	9.	De unit heeft twee stoomstanden. Stel de stoom in op de hoge stand door op de knop te drukken
Waar kan ik meer informatie/accessoires krijgen	10.	www.blackanddecker.co.uk/steammop www.blackanddecker.ie/steammop

Uso previsto

La mopa de vapor BHSM15FX08, BHSM15FX10 de BLACK+DECKER ha sido diseñada para la desinfección y la limpieza de los suelos de madera dura sellada, material laminado sellado, linóleo, vinilo, baldosas de cerámica, piedra, y mármol.

Este aparato ha sido concebido únicamente para uso doméstico en interiores.

Instrucciones de seguridad



¡Advertencia! Lea todas las advertencias de seguridad y todas las instrucciones.

El incumplimiento de las advertencias e instrucciones que aparecen a continuación podría provocar una descarga eléctrica, un incendio y/o lesiones graves.



¡Advertencia! Si utiliza aparatos conectados a la red eléctrica, es necesario seguir las precauciones de seguridad básicas, incluidas las que se indican a continuación, para reducir el riesgo de incendios, descargas eléctricas, lesiones personales y daños materiales.

- ◆ El aparato puede ser usado por personas con capacidades físicas, sensoriales o mentales disminuidas, o que carezcan de experiencia y conocimientos, si están supervisadas o han recibido formación sobre el uso seguro del aparato y comprenden los peligros que entraña su uso. Los niños no deben jugar con el aparato.
- ◆ No dirija el líquido ni el vapor hacia equipos que contengan componentes eléctricos, como el interior de los hornos.
- ◆ Desenchufe el aparato después de usarlo y antes de realizar el mantenimiento de usuario.
- ◆ El aparato no debe dejarse sin vigilancia cuando está conectado a la red de suministro.
- ◆ El aparato no debe utilizarse si se ha caído, si presenta signos visibles de daños o si tiene pérdidas.
- ◆ Mantenga el aparato alejado del alcance de los niños cuando esté enchufado o se esté enfriando.
- ◆ En este manual se describe el uso para el que se ha diseñado el aparato.
- ◆ La utilización de accesorios o acoplamientos distintos y la realización de operaciones distintas a las recomendadas en este manual de instrucciones puede presentar riesgo de lesiones personales.
- ◆ Conserve este manual para futuras consultas.

Utilización del aparato

- ◆ No dirija el vapor directamente a las personas, los animales, los aparatos eléctricos o las tomas eléctricas.
- ◆ No exponga el producto a la lluvia.
- ◆ No sumerja el aparato en agua.
- ◆ No deje el aparato sin vigilancia.
- ◆ No deje el aparato conectado a una toma eléctrica cuando no lo esté utilizando.
- ◆ No tire del cable de alimentación para desconectar el aparato de la toma de corriente. Mantenga el cable de alimentación del aparato alejado de fuentes de calor, aceites y bordes afilados.
- ◆ No manipule el limpiador a vapor con las manos húmedas.
- ◆ No tire del cable ni transporte el aparato tirando del cable, no utilice el cable como un asa, no pille el cable con la puerta, no tire del cable por esquinas afiladas y no exponga el cable a superficies calientes.
- ◆ No utilice el aparato en espacios cerrados llenos de vapor emitido por disolventes de pintura al óleo, de determinadas sustancias resistentes a las polillas, de polvo inflamable o de otros gases explosivos o tóxicos.
- ◆ Compruebe el tipo de suelo con el fabricante.
- ◆ No lo utilice sobre piel, muebles o suelos pulidos con cera, telas sintéticas, terciopelo ni en otros materiales delicados sensibles al vapor.



¡Advertencia! No lo utilice sobre suelos de madera o suelos laminados sin sellar. En superficies que han sido tratadas con cera o en algunos suelos sin cera, es posible que el calor y la acción del vapor acaben con el brillo. Antes de proceder, se recomienda siempre realizar una prueba en una zona aislada de la superficie que se va a limpiar. Es recomendable asimismo que consulte las instrucciones de uso y de cuidado del fabricante del suelo.

- ◆ No introduzca nunca productos desoxidantes, aromáticos, alcohólicos o detergentes en el limpiador a vapor, puesto que podría dañarse o funcionar de forma peligrosa.
- ◆ Si el disyuntor de su hogar se activa mientras está usando la función de vapor, deje de utilizar el aparato inmediatamente y póngase en contacto con el centro de atención al cliente. (Tenga cuidado con el riesgo de descarga eléctrica.)
- ◆ El aparato emite vapor muy caliente para desinfectar el área de uso. Esto implica que la cabeza de vapor, las almohadillas limpiadoras y el accesorio para alfombras pueden calentarse mucho durante su uso.

¡Atención! Utilice siempre un calzado adecuado cuando maneje la mopa de vapor y cuando le cambie los accesorios.

No utilice zapatillas o calzado abierto.

- ◆ Es posible que, al utilizar el aparato, la tapa se caliente.
- ◆ Es posible que se escape vapor del aparato durante el uso. Debe tenerse especial cuidado al utilizar este aparato. Mientras utilice el aparato, NO toque las piezas que pueden calentarse.
- ◆ Apague el aparato y desenchúfelo de la toma de corriente antes de llenar el depósito de agua.
- ◆ Si observa que se escapa vapor del cuerpo del limpiador a vapor de mano, apague la unidad y desconéctela de la toma de corriente. Espere a que se enfríe.

Póngase en contacto con su agente de servicio técnico más cercano.

NO SIGA UTILIZANDO EL APARATO.

Después del uso

- ◆ Desenchufe el aparato y espere a que se enfríe antes de limpiarlo.
- ◆ Cuando no esté utilizando el aparato, guárdelo en un lugar seco.
- ◆ Los niños no deberían poder acceder a los aparatos guardados.

Inspecciones y reparaciones

- ◆ Antes de realizar cualquier operación de mantenimiento o de reparación, primero debe desenchufar el aparato y esperar a que se enfríe.
- ◆ Antes de utilizarlo, compruebe que el aparato no tiene piezas dañadas o defectuosas.

Compruebe que no hay piezas rotas, que los interruptores no están dañados y que no existen otros defectos que puedan afectar al funcionamiento del aparato.

- ◆ Compruebe con regularidad que el cable de alimentación no ha sufrido daños.
- ◆ No utilice el aparato si presenta alguna pieza dañada o defectuosa.
- ◆ Solicite al servicio técnico autorizado la reparación o sustitución de las piezas dañadas o defectuosas.
- ◆ Nunca intente extraer o sustituir piezas no especificadas en este manual.

Seguridad de otras personas

- ◆ El aparato puede ser usado por personas con capacidades físicas, sensoriales o mentales disminuidas, o que carezcan de experiencia y conocimientos, si están supervisadas o han recibido formación sobre el uso seguro del aparato y comprenden los peligros que entraña su uso. Los niños no deben jugar con el aparato.
- ◆ Los niños deben estar vigilados en todo momento para asegurarse de que no jueguen con el aparato.
- ◆ Hay que desenchufar el enchufe de la toma de corriente antes de limpiar el aparato o hacerle el mantenimiento.
- ◆ No dirija el líquido ni el vapor hacia equipos que contengan componentes eléctricos, como el interior de los hornos.

- ◆ El aparato no debe dejarse sin vigilancia cuando está conectado a la red de suministro.
- ◆ El aparato no debe utilizarse si se ha caído, si presenta signos visibles de daños o si tiene pérdidas.
- ◆ Mantenga el aparato alejado del alcance de los niños cuando esté enchufado o se esté enfriando.
- ◆ Hay que tener cuidado al usar el aparato debido a la emisión de vapor.
- ◆ Desenchufe el aparato durante el llenado y la limpieza.
- ◆ El aparato no debe dejarse sin vigilancia cuando está conectado a la red de suministro.
- ◆ Mantenga el aparato y el cable fuera del alcance de los niños menores de 8 años cuando el aparato esté enchufado o se esté enfriando.

Riesgos residuales

Al usar el aparato, pueden producirse otros riesgos residuales no especificados en las advertencias de seguridad adjuntas. Estos riesgos pueden derivarse de un mal uso, un uso prolongado, etc. No obstante el cumplimiento de las normas de seguridad pertinentes y del uso de dispositivos de seguridad, existen determinados riesgos residuales que no pueden evitarse. Esto incluye:

- ◆ Lesiones producidas por el contacto con piezas móviles.
- ◆ Lesiones producidas por el contacto con piezas calientes.
- ◆ Lesiones producidas al cambiar cualquier pieza o accesorio.

- ◆ Lesiones producidas al usar el aparato por un tiempo demasiado prolongado. Cuando utilice cualquier aparato durante períodos de tiempo prolongados, asegúrese de realizar pausas con frecuencia.

Seguridad eléctrica



¡Advertencia! ¡Advertencia!

Este producto debe conectarse a una toma de tierra. Compruebe siempre que el voltaje suministrado corresponda al indicado en la placa de características.

El enchufe de la herramienta eléctrica debe corresponder a la toma de corriente utilizada.

No modifique nunca el enchufe de ninguna forma.

Los enchufes no modificados y las tomas de corriente correspondientes reducirán el riesgo de descarga eléctrica.

- ◆ Si se daña el cable de alimentación, deberá sustituirlo el fabricante o un centro de servicio técnico autorizado de BLACK+DECKER, para evitar riesgos.

Cables de prolongación y productos de clase 1

- ◆ Cuando el aparato es de clase 1 y está conectado a tierra, debe utilizarse un cable de 3 conductores.
- ◆ Utilice siempre un cable de prolongación adecuado para la entrada de corriente de este aparato (consulte la ficha técnica).

Se puede utilizar un cable de prolongación de 1,50 mm² de hasta 30 m sin pérdida de rendimiento del producto. Antes de utilizar el cable de prolongación, compruebe que no esté dañado, gastado o deteriorado. Si está dañado o defectuoso, sustitúyalo. Si utiliza un carrete de cable, desenrolle siempre el cable completamente.

Etiquetas adheridas

Los siguientes pictogramas están colocados junto al código en el aparato.



¡CUIDADO! Vapor caliente



Lavar a 60 °C. No utilizar lejía ni suavizante.

Características

Este aparato incluye una o más de las siguientes características.

1. Interruptor de encendido/apagado
2. Interfaz de usuario de ajuste de vapor
3. Limpiador a vapor de mano
4. Tapón de llenado
5. Depósito de agua
6. Botón de extracción de la extensión para suelos
7. Extensión para suelos
8. Cabeza para limpieza de suelos
9. Adaptador
10. Cabeza de mopa pequeña para encimeras
- 10a. Botón de extracción cabeza mopa pequeña para encimeras
11. Cepillo para juntas
12. Cepillo pequeño
13. Cepillo pequeño con cerdas de cobre
14. Escobilla de goma (para usar en mamparas de ducha / cristales / espejos / ropa / tapicería)
- 14a. Almohadilla limpiadora para escobilla de goma
15. Vaporizador para ropa (disponible con BHSM15FX10)
- 15a. Almohadilla para ropa (disponible con BHSM15FX10)
16. Almacenamiento de pared (Disponible con BHSM15FX10)
17. Almacenamiento en el tubo (Disponible con BHSM15FX10)

18. Almohadilla para limpieza de suelos
- 18a. Almohadilla limpiadora pequeña para encimeras
19. Lengüeta extracción almohadilla para limpieza de suelos

Ensamblaje



¡Advertencia! Antes de llevar a cabo cualquiera de las siguientes instrucciones, asegúrese de que el aparato está apagado, desenchufado y frío, y de que no contenga agua.

Colocación de la extensión para suelos a la cabeza para limpieza de suelos (Fig. A)

- ◆ Empuje firmemente la extensión para suelos (7) en la cabeza de limpieza de suelos (8) comprobando que haga clic al encajar en su posición, como se muestra en la figura A.

Colocación del limpiador a vapor de mano en la extensión para suelos (Fig. A1)

- ◆ Empuje firmemente el limpiador a vapor de mano (3) en la extensión para suelos (7) comprobando que encaje correctamente en el acoplamiento y que haga clic al encajar.

¡Advertencia! Inspeccione la junta entre el punto de conexión del limpiador a vapor de mano (3) y la extensión para suelos (7) antes de cada uso. Si la junta no ajusta bien o está dañada, póngase en contacto con su agente de servicio técnico autorizado más cercano. No utilice el aparato.

Extraer el limpiador a vapor de mano

- ◆ Apriete el botón de extracción (6) de la extensión para suelos (7) y levante el limpiador a vapor de mano del acoplamiento (3).

Instalación de la almohadilla limpiadora (Fig. B)

Las almohadillas limpiadoras de repuesto están disponibles en su distribuidor BLACK+DECKER (cat. n.º FSMP20-XJ).

- ◆ Coloque una almohadilla limpiadora (18) en el suelo con la cinta de velcro con las fibras en bucle hacia arriba.
- ◆ Empuje suavemente la mopa de vapor hacia abajo sobre la almohadilla limpiadora.

¡Atención! Durante un imprevisto, no deje nunca la mopa de vapor en el mismo sitio sobre ningún tipo de superficie, aunque sea por poco tiempo. Coloque siempre la mopa de vapor con el mango en posición vertical cuando esté parada y asegúrese de que esté apagada cuando no la use.

Extracción de la almohadilla limpiadora

¡Atención! Utilice siempre un calzado adecuado cuando cambie la almohadilla limpiadora de la mopa de vapor. No utilice zapatillas o calzado abierto.

- ◆ Vuelva a colocar la mopa de vapor en posición vertical y coloque el interruptor de la mopa de vapor en posición de apagado.
- ◆ Espere a que la mopa de vapor se enfríe (aprox. 5 minutos).
- ◆ Levante la mopa de vapor de la almohadilla limpiadora (18) y libérela de la sujeción de velcro poniendo un peso en la pestaña de extracción de la almohadilla limpiadora (19).

¡Atención! Durante un imprevisto, no deje nunca la mopa de vapor en el mismo sitio sobre ningún tipo de superficie, aunque sea por poco tiempo.

Coloque siempre la mopa de vapor con el mango en posición vertical cuando esté parada y asegúrese de que esté apagada cuando no la use.

Llenado del depósito de agua (Fig. C)

¡Nota! Llene el depósito de agua (5) con agua corriente limpia (no use productos químicos ni aditivos).

¡Nota! En zonas de agua dura, se recomienda el uso de agua desionizada.

- ◆ Gire el tapón de llenado (4) hacia arriba para abrirlo.
- ◆ Llene el depósito de agua (5) (no use aditivos ni productos químicos).

¡Advertencia! Durante el llenado, mantenga el depósito de agua (5) en posición vertical con el tapón hacia arriba.

¡Advertencia! La capacidad del depósito de agua es de 0,5 litros. No llene en exceso el depósito.

- ◆ Cierre el tapón de llenado (4).

¡Nota! Asegúrese de que el tapón de llenado esté bien colocado.

Use

Importante: Esta unidad elimina el 99.9 % de las bacterias y los gérmenes si se utiliza de acuerdo con este manual, con las almohadillas de microfibra puestas y durante un lapso continuado de 90 segundos.

Encendido y apagado (Fig. D)

- ◆ Para encender el aparato, presione el botón de encendido y apagado (1).
La caldera tarda aproximadamente 30 segundos en calentarse. Una vez que la caldera haya alcanzado la temperatura necesaria, debe pulsar un ajuste de vapor para generar vapor.
- ◆ Para apagar el aparato, pulse el botón de encendido y apagado (1).

¡Atención! Durante un imprevisto, no deje nunca la mopa de vapor en el mismo sitio sobre ningún tipo de superficie, aunque sea por poco tiempo.

Coloque siempre la mopa de vapor con el mango en posición vertical cuando esté parada y asegúrese de que esté apagada cuando no la use.

¡Atención! Vacíe siempre la mopa de vapor después de utilizarla.

¡Nota! Puede que tarde hasta 45 segundos en producir vapor al llenarla por primera vez o después de utilizarla en seco.

Superficie del suelo	Ajuste
Madera/Laminado	Ajuste de vapor bajo
Baldosas/Vinilo	Ajuste de vapor alto
Piedra/Mármol	Ajuste de vapor alto
Accesorios	Ajuste
Cepillo para juntas	Ajuste de vapor alto
Cepillo pequeño	Ajuste de vapor alto
Cepillo pequeño con cerdas de cobre	Ajuste de vapor alto
Limpiacristales	Ajuste de vapor bajo
Vaporizador para ropa	Ajuste de vapor bajo

Interfaz de usuario de ajuste de vapor

Esta mopa de vapor está equipada con un panel de interfaz de usuario de vapor (2) que muestra los dos ajustes de vapor. Los ajustes se utilizan para seleccionar el modo de funcionamiento correcto para cada trabajo de limpieza en particular.

- ◆ Pulse el botón de encendido/apagado (1) para encender la unidad.
- ◆ El LED verde empieza a parpadear cuando la caldera se calienta.
- ◆ El LED verde queda iluminado fijo cuando la caldera alcanza la temperatura óptima.
- ◆ El usuario debe pulsar el botón de vapor bajo o alto para generar vapor.
- ◆ El LED blanco se ilumina para mostrar el ajuste de vapor que se está utilizando.
- ◆ Si el usuario pulsa el botón de vapor para suspender temporalmente el flujo de vapor, el LED blanco se apaga.
- ◆ Para apagar el aparato, pulse el botón de encendido y apagado (1).

	Apagado
	Encendido (calentamiento de la caldera) 30 segundos intermitente
	Encendido (caldera lista)



La mopa de vapor selecciona el volumen correcto de vapor que requiere cada operación de limpieza en particular.

Nota: Compruebe siempre que esté utilizando el ajuste correcto antes de utilizar la mopa de vapor.

Colocación de la cabeza de mopa pequeña para encimeras (Fig. E)

- ◆ Empuje firmemente la cabeza de mopa pequeña para encimeras (10) en el limpiador a vapor de mano (3) comprobando que haga clic al encajar en su posición, como se muestra en la figura E.

Colocación de una almohadilla limpiadora en la cabeza de mopa pequeña para encimeras (Fig. F)

Puede comprar las almohadillas limpiadoras de repuesto a su distribuidor BLACK+DECKER (cat. n.º FSMP60-XJ).

- ◆ Coloque una almohadilla limpiadora pequeña para encimeras (18a) en el suelo con la cinta de velcro con fibras en bucle hacia arriba.
- ◆ Empuje suavemente la cabeza de mopa pequeña para encimeras (10) hacia abajo sobre la almohadilla limpiadora.

¡Atención! Durante un imprevisto, no deje nunca la mopa de vapor en el mismo sitio sobre ningún tipo de superficie, aunque sea por poco tiempo.

Coloque siempre la cabeza de mopa pequeña para encimeras en posición vertical cuando esté parada y asegúrese de que la mopa de vapor de mano esté apagada cuando no la use.

Colocación del adaptador y de los accesorios en el limpiador a vapor de mano

¡Advertencia! Inspeccione la junta entre el punto de conexión del limpiador a vapor de mano y el adaptador (9) antes de cada uso. Si la junta no ajusta bien o está dañada, póngase en contacto con su agente de servicio técnico autorizado más cercano. No utilice el aparato.

Colocación del adaptador (Fig. G)

- ◆ Pulse el botón de extracción del adaptador (9).

- ◆ Conecte el adaptador (9) al limpiador a vapor de mano y suelte el botón de extracción del adaptador comprobando que haga clic al encajar en su posición.

Importante: Compruebe que el adaptador (9) esté conectado correctamente al limpiador a vapor de mano. Si sale vapor de la junta, el adaptador está mal colocado. Apague la unidad y espere a que se enfríe antes de extraerlo y volver a colocarlo.
¡Advertencia! La unidad debe estar apagada antes de colocar el adaptador.

Colocación de accesorios 11- 15 (Fig. G, H)

- ◆ Alinee las lengüetas del adaptador (9) con las muescas del accesorio.
- ◆ Presione el accesorio en la boquilla de vapor y gírelo en sentido antihorario hasta que haga clic al encajar en su posición.

Importante: Todos los accesorios deben conectarse al adaptador (9) para poder utilizarlos.

Extracción de accesorios

- ◆ Gire el accesorio en sentido horario y extráigalo del adaptador (9).

¡Advertencia! Espere a que la unidad y todos los accesorios se enfríen antes de extraerlos.

Extracción del adaptador

- ◆ Pulse el botón de extracción del adaptador (9) y sáquelo del limpiador a vapor de mano (3).

¡Advertencia! Espere a que la unidad y todos los accesorios se enfríen antes de extraerlos.

Extracción de la cabeza de mopa pequeña para encimeras (Fig. E)

- ◆ Presione el botón de extracción de la cabeza pequeña para encimeras (10a) y sáquela del limpiador a vapor de mano (3).

¡Advertencia! Espere a que la unidad y todos los accesorios se enfríen antes de extraerlos.

Sugerencias para un uso óptimo

Información general

Precaución: No utilice nunca la mopa de vapor sin colocar primero una almohadilla limpiadora.

- ◆ Antes de utilizar la mopa de vapor, aspire o barra siempre el suelo.
- ◆ La forma más fácil de usar el aparato es inclinarlo en ángulo de 45° y limpiar lentamente, cubriendo una pequeña zona por vez.
- ◆ Con la mopa de vapor, use solo agua, sin ningún producto químico ni aditivos.

Para eliminar las manchas resistentes de los suelos de vinilo o linóleo, puede tratarlas con un detergente suave y un poco de agua antes de utilizar la mopa de vapor.

Limpeza a vapor con la mopa

- ◆ Coloque el limpiador a vapor de mano en la extensión para suelos (7).
- ◆ Coloque una almohadilla limpiadora (18) en el suelo con la cinta de velcro con las fibras en bucle hacia arriba.
- ◆ Empuje suavemente la mopa de vapor hacia abajo sobre la almohadilla limpiadora (18).
- ◆ Conecte la mopa de vapor a la corriente.
- ◆ Pulse el botón de encendido y apagado (1). La caldera tarda aproximadamente 30 segundos en calentarse.

¡Nota! Puede que tarde hasta 45 segundos en producir vapor al llenarla por primera vez o después de utilizarla en seco.

- ◆ Una vez que la caldera haya alcanzado la temperatura necesaria, pulse el botón de ajuste de vapor deseado para iniciar el flujo de vapor.
- ◆ Deben transcurrir unos segundos antes de que el vapor se introduzca por la almohadilla limpiadora. Ahora podrá deslizar la mopa de vapor con facilidad sobre la superficie que desee desinfectar o limpiar.
- ◆ Empuje y arrastre lentamente la mopa de vapor lentamente por toda la superficie para limpiar a fondo cada sección.
- ◆ Cuando haya terminado de usar la mopa, pulse el botón de flujo de vapor para parar el flujo, vuelva a ponerla en posición vertical y compruebe que esté apoyada y apagada. Espere a que la mopa de vapor se enfríe (aprox. 5 min).

¡Atención! Es importante que controle el nivel del depósito de agua. Para llenar el depósito de agua y continuar con la desinfección o limpieza, coloque la mopa en posición vertical, compruebe que quede apoyada y apague la mopa. Desenchufe la unidad de la toma eléctrica de la pared y llene el depósito de agua.

¡Atención! Durante un imprevisto, no deje nunca la mopa de vapor en el mismo sitio sobre ningún tipo de superficie, aunque sea por poco tiempo. Coloque siempre la mopa de vapor con el mango en posición vertical cuando esté parada y asegúrese de que esté apagada cuando no la use.

Después del uso

- ◆ Espere a que la mopa de vapor se enfríe.
- ◆ Desenchufe la mopa de vapor de la toma de corriente de pared.
- ◆ Vacíe el depósito de agua.
- ◆ Extraiga la almohadilla limpiadora (18) y lávela para tenerla lista para el próximo uso (tenga cuidado de seguir las instrucciones de lavado impresas en la almohadilla limpiadora).

Limpeza a vapor con la cabeza de mopa pequeña para encimeras

- ◆ Coloque el limpiador a vapor de mano en la mopa para encimeras (10)
- ◆ Coloque una almohadilla limpiadora (18a) en la encimera con la cinta de velcro con las fibras en bucle hacia arriba
- ◆ Empuje suavemente la cabeza pequeña para encimeras hacia abajo sobre la almohadilla limpiadora (18a)
- ◆ Conecte el limpiador a vapor de mano a la corriente.
- ◆ Pulse el botón de encendido y apagado (1). La caldera tarda aproximadamente 30 segundos en calentarse.
- ◆ Una vez que la caldera haya alcanzado la temperatura necesaria, pulse el botón de ajuste de vapor deseado para iniciar el flujo de vapor.
- ◆ El vapor tarda unos segundos en entrar en la almohadilla de limpieza, después la mopa a vapor se desliza fácilmente sobre la superficie a limpiar.
- ◆ Cuando haya terminado de usar la mopa, pulse el botón de flujo de vapor para parar el flujo, vuelva a ponerla en posición vertical y compruebe que esté apoyada y apagada. Espere a que la mopa de vapor se enfríe (aprox. 5 min).

Accesorios

El rendimiento del aparato depende de los accesorios que utilice. Los accesorios de BLACK+DECKER han sido fabricados siguiendo estándares de alta calidad y han sido diseñados para mejorar el funcionamiento del aparato. Con estos accesorios, sacará el máximo provecho a su equipo.

Limpeza a vapor de ropa (Fig. H) (Disponible con BHS15FX10)

- ◆ Coloque el accesorio que precise (15).
- ◆ Coloque la almohadilla que precise (15a).

¡Nota! El cabezal para ropa (15) no debe usarse sin almohadilla (15a).

- ◆ Conecte el limpiador a vapor de mano a la corriente.
- ◆ Pulse el botón de encendido y apagado (1). La caldera tarda aproximadamente 30 segundos en calentarse.

¡Nota! Puede que tarde hasta 45 segundos en producir vapor al llenarla por primera vez o después de utilizarla en seco.

- ◆ Una vez que la caldera haya alcanzado la temperatura necesaria, pulse el botón de ajuste de vapor deseado para iniciar el flujo de vapor.
- ◆ Cuando haya terminado de usar la mopa, pulse el botón de flujo de vapor para parar el flujo, vuelva a ponerla en posición vertical y compruebe que esté apoyada y apagada. Espere a que la mopa de vapor se enfríe (aprox. 5 min).

Almacenamiento en el tubo (Fig. J) (Disponible con BHS15FX10) El aparato viene con una unidad de almacenamiento en el tubo (17).

- ◆ Sujete la unidad de almacenamiento del tubo (17) en el tubo de extensión para suelos (7).
- ◆ El adaptador (9) puede guardarse en la abertura de la parte superior de la unidad de almacenamiento del tubo, como se muestra en la figura I.
- ◆ La parte saliente inferior de la unidad de almacenamiento del tubo (17) puede utilizarse para guardar algunos accesorios (11), (12), (13), (14) o (15).

Almacenamiento de pared (Fig. J) (Disponible con BHSM15FX10)

El aparato viene con una unidad de almacenamiento de pared (16).

La unidad de almacenamiento de pared viene en 3 piezas:

- ◆ Soporte de pared (16a), que se atornilla a la pared.
- ◆ Gancho de almacenamiento (16b), que se engancha al soporte de pared, para colgar el cable de forma ordenada.
- ◆ Caja de almacenamiento con tapa (16c). Se desliza en el soporte de pared por el sistema de rieles provisto. Los accesorios que no se guarde en la unidad de almacenamiento del tubo, puede guardarse aquí.

Datos técnicos

BHSM15FX08		BHSM15FX10	
Voltaje	V _{ca}	230	230
Alimentación	W	1500	1500
Capacidad del depósito	ml	500	500
Peso	kg	2,6	2,6

Resolución de problemas

Si le parece que el aparato no funciona de forma adecuada, siga las instrucciones que se indican a continuación. Si no se resuelve el problema, póngase en contacto con un técnico autorizado de BLACK+DECKER.

Problema	Paso	Posible solución
La mopa no se apaga	1.	Compruebe que la unidad esté enchufada en una toma de corriente de pared.
	2.	Compruebe que la unidad esté encendida usando el interruptor de apagado y encendido (1).
	3.	Compruebe el fusible del enchufe.
La mopa no genera vapor.	4.	La mopa de vapor producirá vapor después de encender el aparato, dejar que la caldera se caliente durante 30 segundos y pulsar el botón de flujo de vapor.
	5.	Compruebe que el depósito de agua esté lleno. Nota: Puede que tarde hasta 45 segundos en producir vapor al llenarla por primera vez o después de utilizarla en seco.
	6.	Compruebe los pasos 1, 2, 3 y 4.

La mopa deja de producir vapor durante el uso.	7.	Compruebe los pasos 4, 5 y 3.
La mopa de vapor produce demasiado vapor durante el uso.	8.	La unidad tiene dos ajustes de flujo de vapor. Ajuste el flujo de vapor en vapor bajo pulsando el botón.
La mopa produce demasiado poco vapor durante el uso.	9.	La unidad tiene dos ajustes de flujo de vapor. Ajuste el flujo de vapor en vapor alto pulsando el botón.
¿Dónde puedo obtener más información/ accesorios?	10.	www.blackanddecker.co.uk/steam mop www.blackanddecker.ie/steam mop

(Tradução das instruções originais)

Utilização pretendida

A sua mopa a vapor BLACK+DECKER BHSM15FX08, BHSM15FX10 foi concebida para desinfetar e limpar pisos de madeiras duras seladas, laminados selados, linóleo, vinil, mosaicos, pedra e mármore.

Este equipamento destina-se apenas a utilização doméstica em interiores.

Instruções de segurança



Atenção! Leia todos os avisos de segurança e todas as instruções. O não cumprimento dos seguintes avisos e instruções pode resultar em choque eléctrico, incêndio e/ou ferimentos graves.



Atenção! Ao utilizar equipamentos eléctricos, deve sempre cumprir medidas de segurança básicas, incluindo as seguintes, de modo a reduzir os riscos de incêndio, choque eléctrico e danos pessoais.

- ◆ Este equipamento pode ser utilizado por pessoas que apresentem capacidades físicas, sensoriais ou mentais reduzidas ou que não possuam os conhecimentos e a experiência necessários, se forem vigiadas e instruídas acerca da utilização do equipamento de uma forma segura e entenderem os perigos envolvidos. As crianças não devem mexer no equipamento.
- ◆ O líquido ou o vapor não devem ser direccionados para equipamento que contenha componentes eléctricos, como, por exemplo, o interior de fornos
- ◆ Desligado após a utilização e antes de efectuar a manutenção no equipamento.
- ◆ O equipamento não deve permanecer sem assistência quando estiver ligado à rede eléctrica;
- ◆ O equipamento não deve ser utilizado se tiver sofrido uma queda, se houver sinais visíveis de danos ou se tiver fugas.
- ◆ Mantenha o equipamento afastado do alcance das crianças quando estiver a carregar ou a arrefecer.
- ◆ A utilização prevista para este equipamento está descrita no manual.
- ◆ A utilização de qualquer acessório ou a execução de qualquer operação com este equipamento que não esteja incluída no presente manual de instruções pode representar um risco de ferimentos.

- ◆ Conserve este manual para referência futura.

Utilizar o equipamento

- ◆ Não oriente o vapor para pessoas, animais, equipamentos eléctricos ou tomadas.
- ◆ Não exponha o equipamento à chuva.
- ◆ Não mergulhe o equipamento em água.
- ◆ Não deixe o equipamento sem vigilância.
- ◆ Não deixe o equipamento ligado a uma tomada eléctrica quando não estiver em utilização.
- ◆ Nunca puxe pelo cabo de alimentação para desligar o equipamento da tomada. Mantenha o equipamento afastado do calor, óleo e extremidades afiadas.
- ◆ Não pegue na máquina de limpeza a vapor com as mãos molhadas.
- ◆ Não puxe nem transporte pelo cabo, não o utilize como pega, não o entale nas portas, não o puxe em torno de arestas agudas nem o exponha a superfícies aquecidas.
- ◆ Não utilize o equipamento num espaço fechado e cheio de vapor emitido por diluente à base de óleo, algumas substâncias anti-traças, poeiras inflamáveis ou outros vapores explosivos ou tóxicos.
- ◆ Verifique o tipo de chão junto do fabricante.
- ◆ Não utilize em peles, mobiliário ou chãos encerados, tecidos sintéticos, veludo ou outros materiais delicados e sensíveis ao vapor.



Atenção! Não utilize em chãos de madeira ou laminado não selados. Em superfícies que tenham sido tratadas com cera ou em alguns chãos não encerados, o brilho poderá ser removido por acção do calor e do vapor. Antes de iniciar a limpeza, é sempre recomendável efectuar um teste numa área isolada da superfície a limpar.

Também recomendamos que consulte as instruções de utilização e manutenção do fabricante do chão.

- ◆ Nunca utilize produtos de desincrustação, aromáticos, alcoólicos ou detergentes na máquina de limpeza a vapor, uma vez que a poderão danificar ou tornar a sua utilização perigosa.
- ◆ Se o disjuntor doméstico disparar durante a utilização da função de vapor, suspenda de imediato a utilização do produto e contacte o centro de apoio ao cliente. (Atenção ao risco de choque eléctrico.)
- ◆ O equipamento emite vapor muito quente para desinfetar a área em que é utilizado. Isso significa que a cabeça de vapor, panos de limpeza e acessório para alcatifas aquecem muito durante a utilização.

Cuidado! Calce sempre sapatos adequados ao utilizar a mopa a vapor ou ao mudar os acessórios da mesma.

Não calce chinelos nem sandálias.

- ◆ A tampa poderá aquecer durante a utilização.
- ◆ Poderá haver libertação de vapor durante a utilização do equipamento. Deverá ter cuidado ao utilizar o equipamento. NÃO toque em nenhuma peça que possa aquecer durante a utilização.
- ◆ Antes de encher o reservatório de água, desligue o equipamento e retire a ficha da tomada.
- ◆ Se observar uma libertação de vapor da estrutura da máquina de limpeza a vapor manual, desligue e retire a ficha da unidade da rede eléctrica, deixando-a arrefecer. Contacte o agente de reparação autorizado mais próximo.

NÃO CONTINUE A UTILIZAR O EQUIPAMENTO.

Após a utilização

- ◆ Desligue o equipamento e deixe-o arrefecer antes de o limpar.
- ◆ Quando não estiver a ser utilizado, o equipamento deve ser armazenado num local seco.
- ◆ As crianças não devem ter acesso a equipamentos armazenados.

Inspeção e reparações

- ◆ Antes de executar qualquer manutenção ou reparação, desligue o equipamento da tomada e deixe-o arrefecer.
- ◆ Antes da utilização, verifique a existência de peças danificadas ou avariadas no equipamento.

Verifique se há peças partidas, danos nos interruptores ou outro tipo de condições que possam afectar o seu funcionamento.

- ◆ Verifique regularmente se o cabo de alimentação se apresenta danificado.
- ◆ Não utilize o equipamento se alguma das peças se encontrar danificada ou avariada.
- ◆ Mande reparar ou substituir quaisquer peças danificadas ou avariadas por um técnico de reparação autorizado.
- ◆ Nunca tente retirar ou substituir quaisquer peças que não as especificadas neste manual.

Segurança de outras pessoas

- ◆ Este equipamento pode ser utilizado por pessoas que apresentem capacidades físicas, sensoriais ou mentais reduzidas ou que não possuam os conhecimentos e a experiência necessários, se forem vigiadas e instruídas acerca da utilização do equipamento de maneira segura e compreenderem os perigos envolvidos.

As crianças não devem mexer no equipamento.

- ◆ As crianças devem ser vigiadas para que não mexam no equipamento.
- ◆ Antes de proceder à limpeza ou manutenção do equipamento, deve retirar a ficha da tomada de parede.

- ◆ O líquido ou o vapor não devem ser apontados para equipamento que contenha componentes eléctricos, como, por exemplo, o interior de fornos.
- ◆ O equipamento não deve permanecer sem assistência quando estiver ligado à rede eléctrica.
- ◆ O equipamento não deve ser utilizado se tiver sofrido uma queda, se houver sinais visíveis de danos ou se tiver fugas.
- ◆ Mantenha o equipamento afastado do alcance das crianças quando estiver a carregar ou a arrefecer.
- ◆ Deve ter cuidado quando utilizar o equipamento devido à emissão de vapor.
- ◆ Desligue o equipamento durante o enchimento e a limpeza.
- ◆ O equipamento não deve permanecer sem assistência quando estiver ligado à rede eléctrica.
- ◆ mantenha o equipamento e o respectivo cabo afastados do alcance de crianças com menos de 8 anos quando estiver energizado ou tiver arrefecido.

Riscos residuais

Quando utilizar a ferramenta, podem ocorrer riscos residuais adicionais que não constam nos avisos de segurança incluídos. Estes riscos podem resultar de má utilização, uso prolongado, etc.

Mesmo após o cumprimento dos regulamentos de segurança relevantes e a implementação de dispositivos de segurança, alguns riscos residuais não podem ser evitados. Estes incluem:

- ◆ Ferimentos causados pelo contacto com peças em movimento.
- ◆ Ferimentos causados pelo contacto com peças quentes.
- ◆ Ferimentos causados durante a troca de peças ou acessórios.
- ◆ Ferimentos causados pela utilização prolongada do equipamento. Quando utilizar um equipamento durante um período prolongado, faça intervalos regulares.

Segurança eléctrica



Atenção! Atenção! Este produto deve ter ligação terra. Verifique sempre se a fonte de alimentação corresponde à tensão indicada na placa sinalética.

As fichas eléctricas devem caber na tomada.

Nunca modifique a ficha de forma alguma.

As fichas não modificadas e as tomadas compatíveis reduzem o risco de choque eléctrico.

- ◆ Se o cabo de alimentação estiver danificado, terá de ser substituído pelo fabricante ou por um centro de assistência autorizado da BLACK+DECKER para evitar ferimentos.

Extensões e produto de Classe 1

- ◆ Deve ser utilizado um cabo de 3 condutores dado que o seu equipamento tem ligação à terra e pertence à Classe 1.
- ◆ Utilize sempre uma extensão aprovada e adequada para a potência deste equipamento (ver dados técnicos). Pode utilizar uma extensão de 1,50 mm² com uma extensão máxima de 30m sem perda de desempenho do produto. Antes da utilização, verifique se a extensão apresenta sinais de envelhecimento, danos ou desgaste. Substitua a extensão se estiver danificada ou avariada. Ao utilizar uma bobina de cabo, desenrole sempre o cabo na íntegra.

Etiquetas no equipamento

Os seguintes pictogramas, assim como o código de data, estão indicados na ferramenta.



CUIDADO! Vapor quente



Lave a 60 °C. Não utilize lixívia ou amaciador

Características

Este equipamento inclui algumas ou todas as seguintes funções.

1. Interruptor para ligar/desligar
2. Interface de utilizador do vapor
3. Unidade de vapor manual
4. Tampão de enchimento
5. Reservatório de água
6. Botão de libertação da extensão para o chão
7. Extensão para o chão
8. Cabeça de limpeza do chão
9. Adaptador
10. Cabeça da mopa de bancada pequena

- 10a. Botão de libertação da cabeça da mopa de bancada pequena
11. Escova para argamassa fina
12. Escova pequena
13. Escova pequena com cerdas de cobre
14. Esponja (para utilização em resguardos para duche/vidro/espelhos/vestuário/estofos)
- 14a. Bolsa para rodos
15. Acessório para vaporizador de roupa (disponível com o modelo BHSM15FX10)
- 15a. Bolsa para vaporizador de roupa (disponível com o modelo BHS15FX10)
16. Armazenamento na parede (disponível com o modelo BHS15FX10)
17. Armazenamento numa haste (disponível com o modelo BHS15FX10)
18. Pano de limpeza para chão
- 18a. Pano de limpeza pequeno para bancadas
19. Patilha de remoção do pano de limpeza para chão

Montagem



Atenção! Antes de tentar seguir qualquer das seguintes instruções, certifique-se de que o equipamento está desligado, que a respectiva ficha não está ligada à corrente eléctrica, e que o equipamento se encontra à temperatura ambiente e não contém água.

Fixar a extensão para o chão na cabeça de limpeza do chão (Fig. A)

- ◆ Empurre a extensão para o chão (7) na cabeça de limpeza do chão (8), assegurando-se de que encaixa com firmeza no respectivo local, como indicado na Figura A.

Fixar a unidade de vapor manual na extensão para o chão (Fig. A1)

- ◆ Empurre a unidade de vapor manual (3) com firmeza na extensão para o chão (7), assegurando-se de que encaixa correctamente sobre a interface e que encaixa com firmeza no respectivo local.

Atenção! Verifique o selo entre o ponto de ligação na unidade de vapor manual (3) e a extensão para o chão (7) antes de cada utilização. Se o selo avariar ou estiver danificado, contacte o seu agente de reparação autorizado mais próximo. Não utilize o equipamento.

Remover a unidade de vapor manual

- ◆ Empurre o botão de libertação (6) na extensão para o chão (7) e levante a unidade de vapor manual (3) da interface.

Fixar um pano de limpeza (Fig. B)

Encontram-se disponíveis panos de limpeza sobresselentes no seu agente BLACK+DECKER (cat. nº. FSMP20-XJ).

- ◆ Coloque um pano de limpeza (18) no chão com o lado de “gancho” com velcro para cima.
- ◆ Pressione ligeiramente a mopa a vapor para baixo sobre o pano de limpeza.

Cuidado! Nunca deixe a mopa a vapor no mesmo ponto de uma superfície durante muito tempo. Quando não a estiver a utilizar, coloque sempre a mopa a vapor na posição vertical, certificando-se de que se encontra desligada.

Remover um pano de limpeza

Cuidado! Calce sempre sapatos adequados ao mudar o pano de limpeza da mopa a vapor.

Não calce chinelos nem sandálias.

- ◆ Volte a colocar a mopa a vapor na posição vertical e desligue a mopa a vapor.
- ◆ Deixe a mopa a vapor arrefecer (cerca de 5 minutos).
- ◆ Afaste a mopa a vapor do pano de limpeza (18), libertando-o do fecho de velcro, ao colocar peso sobre a patilha de remoção do pano de limpeza (19).

Cuidado! Nunca deixe a mopa a vapor no mesmo ponto de uma superfície durante muito tempo.

Quando não a estiver a utilizar, coloque sempre a mopa a vapor na posição vertical, certificando-se de que se encontra desligada.

Encher o reservatório de água (Fig. C)

Nota! Encha o reservatório de água (5) com água da torneira (não utilize produtos químicos ou aditivos).

Nota! Em zonas de água dura, recomendamos a utilização de água desionizada.

- ◆ Abra o tampão de enchimento (4), rodando-o para cima.
- ◆ Encha o reservatório de água (5) com água (não utilize aditivos ou produtos químicos).

Atenção! Quando encher, mantenha o reservatório de água (5) na vertical com a tampa virada para cima.

Atenção! O reservatório de água tem uma capacidade de 0.5 litros. Não encha o reservatório demasiado.

- ◆ Feche o tampão de enchimento (4).

Nota! Certifique-se de que o tampão de enchimento está bem fixado.

Utilização

Importante! Esta unidade mata 99,9 % das bactérias e dos germes, se for utilizada de acordo com as instruções indicadas neste manual e com os panos de micro fibras colocado e durante 90 segundos sem parar.

Ligar e desligar (Fig. D)

- ◆ Para ligar o equipamento, prima o interruptor para ligar/desligar (1).

A caldeira demora cerca de 30 segundos a aquecer. Quando a caldeira atingir a temperatura pretendida, o utilizador deve premir uma definição para criar vapor.

- ◆ Para desligar o equipamento, prima o interruptor para ligar/desligar (1).

Cuidado! Nunca deixe a mopa a vapor no mesmo ponto de uma superfície durante muito tempo.

Quando não a estiver a utilizar, coloque sempre a mopa a vapor na posição vertical, certificando-se de que se encontra desligada.

Cuidado! Esvazie sempre a mopa a vapor após a utilização.

Nota! Quando ficar cheia pela primeira vez ou depois de ficar seca, o vapor pode demorar até 45 segundos.

Superfície da bancada para o chão	Regulação
Madeira/laminado	Definição de vapor reduzido
Mosaicos/vinil	Definição de vapor elevado
Pedra/mármore	Definição de vapor elevado
Acessórios	Regulação
Escova para argamassa fina	Definição de vapor elevado
Escova pequena	Definição de vapor elevado
Escova pequena com cerdas de cobre	Definição de vapor elevado
Espanja para janelas	Definição de vapor reduzido
Vaporizador para roupa	Definição de vapor reduzido

Interface de utilizador do vapor

Esta mopa a vapor está equipada com um painel de interface de utilizador do vapor (2), que mostra duas definições de vapor. São utilizadas para seleccionar o modo de funcionamento correcto para uma operação de limpeza específica.

- ◆ Ligue a unidade carregando no interruptor para ligar/desligar (1).
- ◆ O LED verde começa a piscar quando a caldeira aquece.
- ◆ O LED verde permanece fixo quando a caldeira atinge a temperatura pretendida.
- ◆ O utilizador deve premir o botão de vapor elevado ou reduzido para criar vapor.
- ◆ O LED branco acende-se para mostrar a definição de vapor que está a ser utilizada.
- ◆ O utilizador pode carregar no botão de vapor para colocar o fluxo de vapor em pausa, o LED apaga-se.
- ◆ Para desligar o equipamento, prima o interruptor para ligar/desligar (1).

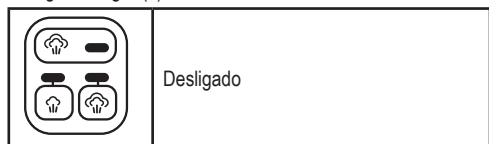

Desligado

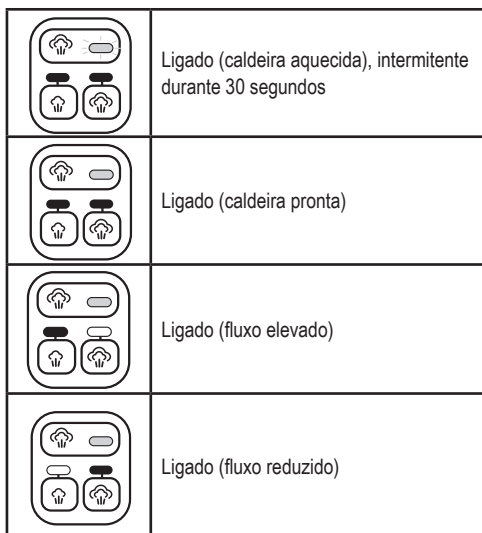

Ligado (caldeira aquecida), intermitente durante 30 segundos

Ligado (caldeira pronta)

Ligado (fluxo elevado)

Ligado (fluxo reduzido)

A mopa a vapor seleccionará o volume de vapor correcto necessário para a operação de limpeza específica.

Nota: Verifique sempre se está a utilizar a definição correcta antes de utilizar a mopa a vapor.

Fixar a cabeça da mopa de bancada pequena (Fig. E)

- ◆ Empurre a cabeça da mopa de bancada pequena (10) na unidade de vapor manual (3), assegurando-se de que encaixa com firmeza no respectivo local, como indicado na Figura E.

Fixar um pano de limpeza na cabeça da mopa de bancada pequena (Fig. F)

Encontram-se disponíveis panos de limpeza sobresselentes no seu revendedor BLACK+DECKER (cat. nº. FSMP60-XJ).

- ◆ Coloque um pano de limpeza de secretária pequeno (18a) no chão com o lado de "gancho" com velcro para cima.
- ◆ Pressione ligeiramente a cabeça da mopa de bancada pequena (10) para baixo sobre o pano de limpeza.

Cuidado! Nunca deixe a mopa a vapor no mesmo ponto de uma superfície durante muito tempo.

Quando não estiver a utilizá-la, coloque sempre a cabeça da mopa de bancada pequena na posição vertical apoiada na vertical e assegure-se de que a mopa a vapor manual se encontra desligada.

Montagem do adaptador e dos acessórios à máquina de limpeza a vapor manual

Atenção! Verifique o selo entre o ponto de ligação na máquina de limpeza a vapor manual e o adaptador (9) antes de cada utilização.

Se o selo avariar ou estiver danificado, contacte o seu agente de reparação autorizado mais próximo. Não utilize o equipamento.

Fixar o adaptador (Fig. G)

- ◆ Carregue no botão de libertação no adaptador (9).
- ◆ Ligue o adaptador (9) à máquina de limpeza a vapor manual e liberte o botão de libertação do adaptador, certificando-se de que encaixa no respetivo local.

Importante! Certifique-se de que o adaptador (9) está fixado correctamente na máquina de limpeza a vapor manual.

Se houver fuga de vapor pela junta, isso significa que o adaptador foi montado incorrectamente. Desligue, deixe a unidade arrefecer, retire e volte a montar o adaptador.

Atenção! A unidade desliga-se antes do adaptador ser montado.

Fixar acessórios 11 - 15 (Fig. G, H)

- ◆ Alinhe os apoios no adaptador (9) com os encaixes do acessório.
- ◆ Prima o acessório no bocal de vapor e rode-o no sentido contrário ao dos ponteiros do relógio até ouvir um som de encaixe.

Importante! Todos os acessórios devem ser ligados ao adaptador (9) para utilização.

Remover acessórios

- ◆ Rode o acessório no sentido dos ponteiros do relógio e, em seguida, retire-o do adaptador (9).

Atenção! Deixe a unidade e todos os acessórios arrefecerem antes de removê-los.

Remover o adaptador

- ◆ Prima o botão de libertação no adaptador (9) e afaste-o da unidade de vapor manual (3).

Atenção! Deixe a unidade e todos os acessórios arrefecerem antes de removê-los.

Fixar a cabeça do aspirador para bancada pequena (Fig. E)

- ◆ Carregue no botão de libertação do aspirador de bancada pequena (10a) e afaste-o da unidade de vapor manual (3).

Atenção! Deixe a unidade e todos os acessórios arrefecerem antes de removê-los.

Sugestões para uma utilização ideal

Geral

Cuidado: Nunca utilize a mopa a vapor sem fixar primeiro um pano de limpeza.

- ◆ Aspire ou limpe sempre o chão antes de utilizar a mopa a vapor.

- ◆ A maneira mais fácil de utilizar o equipamento aparelho é inclinar a unidade a um ângulo de 45° e limpar lentamente, cobrindo uma área pequena de cada vez.
- ◆ Utilize apenas água sem aditivos ou produtos químicos na mopa a vapor. Para remover manchas persistentes de chãos de vinil ou linóleo, poderá efectuar um tratamento prévio com um detergente suave e um pouco de água antes de utilizar a mopa a vapor.

Limpeza a vapor com a mopa

- ◆ Encaixe a máquina de limpeza a vapor manual na extensão para o chão (7).
- ◆ Coloque um pano de limpeza (18) no chão com o lado de "gancho" com velcro para cima.
- ◆ Prima ligeiramente a mopa a vapor para baixo sobre o pano de limpeza (18).
- ◆ Ligue a mopa a vapor à rede eléctrica.
- ◆ Prima o botão para ligar/desligar (1). A caldeira demora cerca de 30 segundos a aquecer.

Nota! Quando ficar cheia pela primeira vez ou depois de ficar seca, o vapor pode demorar até 45 segundos.

- ◆ Assim que a caldeira atingir a temperatura pretendida, prima o botão de definição de vapor para iniciar o fluxo de vapor
- ◆ O vapor demora alguns segundos a entrar no pano de limpeza.
- ◆ A mopa a vapor deslizará agora facilmente sobre a superfície a desinfetar/limpar.
- ◆ Empurre e puxe lentamente a mopa a vapor ao longo da superfície para limpar profundamente a vapor todas as secções do chão.
- ◆ Quando terminar a limpeza com a mopa a vapor, carregue no botão do fluxo de vapor para parar o fluxo de vapor, volte a colocar na vertical, certificando-se de que fica apoiada e desligada. Deixe a mopa a vapor arrefecer (cerca de 5 minutos).

Cuidado! É importante monitorizar o nível de água no reservatório. Para atestar o reservatório de água e continuar a desinfecção/limpeza, volte a colocar a pega na posição vertical, certificando-se de que fica apoiada e DESLIGUE a mopa a vapor.

Desligue a unidade da tomada eléctrica e ateste o reservatório de água.

Cuidado! Nunca deixe a mopa a vapor no mesmo ponto de uma superfície durante muito tempo. Quando não a estiver a utilizar, coloque sempre a mopa a vapor na posição vertical, certificando-se de que se encontra desligada.

Após a utilização

- ◆ Deixe a mopa a vapor arrefecer.
- ◆ Desligue a mopa a vapor da tomada eléctrica.
- ◆ Esvazie o reservatório de água.

- ◆ Retire o pano de limpeza (18) e lave-o para a próxima utilização (leia as instruções de cuidados de lavagem impressas no pano de limpeza).

Limpeza a vapor com a cabeça da mopa de bancada pequena

- ◆ Encaixe o vaporizador na mopa para bancada (10)
- ◆ Coloque um pano de limpeza (18a) na bancada com o lado de “gancho” com velcro para cima
- ◆ Prima ligeiramente a cabeça do aspirador para bancada sobre o pano de limpeza (18a)
- ◆ Ligue a máquina de limpeza a vapor manual à rede eléctrica
- ◆ Prima o botão para ligar/desligar (1). A caldeira demora cerca de 30 segundos a aquecer
- ◆ Assim que a caldeira atingir a temperatura pretendida, prima o botão de definição de vapor para iniciar o fluxo de vapor
- ◆ O vapor demora alguns segundos a entrar no pano de limpeza/a mopa a vapor desliza facilmente sobre a superfície que pretende limpar
- ◆ Quando terminar a limpeza com a mopa a vapor, carregue no botão do fluxo de vapor para parar o fluxo de vapor, volte a colocar na vertical, certificando-se de que fica apoiada e desligada. Deixe a mopa a vapor arrefecer (cerca de 5 minutos).

Acessórios

O desempenho do equipamento depende dos acessórios utilizados. Os acessórios BLACK+DECKER são concebidos segundo normas de elevada qualidade e desenvolvidos de modo a melhorar o desempenho do seu equipamento. Utilizando estes acessórios, tirará o melhor partido do seu equipamento.

Limpeza a vapor de roupa (Fig. H) (disponível com o modelo BHSM15FX10)

- ◆ Fixe o acessório pretendido (15).
- ◆ Fixe o pano pretendido (15a).

Nota! A cabeça para roupa (15) não deve ser utilizada sem o pano (15a).

- ◆ Ligue a máquina de limpeza a vapor manual à rede eléctrica.
- ◆ Prima o botão para ligar/desligar (1). A caldeira demora cerca de 30 segundos a aquecer.

Nota! Quando ficar cheia pela primeira vez ou depois de ficar seca, o vapor pode demorar até 45 segundos.

- ◆ Assim que a caldeira atingir a temperatura pretendida, prima o botão de definição de vapor para iniciar o fluxo de vapor.

- ◆ Quando terminar a limpeza com a mopa a vapor, carregue no botão do fluxo de vapor para parar o fluxo de vapor, volte a colocar na vertical, certificando-se de que fica apoiada e desligada. Deixe a mopa a vapor arrefecer (cerca de 5 minutos).

Armazenamento numa haste (Fig. I) (disponível com o modelo BHSM15FX10)

O equipamento está equipado com uma unidade de armazenamento numa haste (17).

- ◆ Fixe a unidade de armazenamento numa haste (17) na haste extensão para o chão (7).
- ◆ O adaptador (9) pode ser armazenado na parte superior da unidade de armazenamento numa haste, como indicado na Figura I.
- ◆ A protuberância inferior da unidade de armazenamento numa haste (17) pode ser utilizada para armazenar acessórios individuais (11), (12), (13), (14) ou (15).

Armazenamento na parede (Fig. J) (disponível com o modelo BHSM15FX10)

O equipamento está equipado com uma unidade de armazenamento na parede (16).

A unidade de armazenamento na parede é fornecida em 3 peças:

- ◆ O suporte de parede (16a), que é aparafusado na parede.
- ◆ O gancho de armazenamento (16b), que é encaixado no suporte de parede e permite-lhe pendurar o cabo de maneira arrumada.
- ◆ Caixa de armazenamento com tampa (16c). Esta encaixa no suporte de parede através do sistema de calhas. Os acessórios que não sejam armazenados na unidade de armazenamento numa haste, podem ser armazenados aqui.

Dados técnicos

		BHSM15FX08	BHSM15FX10
Tensão	V _{ca}	230	230
Alimentação	A	1500	1500
Capacidade do reservatório	ml	500	500
Peso	kg	2,6	2,6

Resolução de problemas

Se achar que o equipamento não está a funcionar correctamente, respeite as instruções apresentadas em seguida. Se não conseguir resolver o problema, contacte o agente local de reparação BLACK+DECKER.

Problema	Pas-so	Possível solução
A mopa a vapor não liga	1.	Verifique se a unidade está ligada à tomada de parede
	2.	Verifique se a unidade está ligada, utilizando o interruptor para ligar/desligar (1)
	3.	Verifique o fusível na ficha
A mopa a vapor não produz vapor	4.	A mopa a vapor produz apenas vapor se a unidade estiver ligada, depois da caldeira aquecer durante 30 segundos e depois de carregar no botão de fluxo do vapor
	5.	Verifique se o reservatório de água está cheio. Nota: Quando ficar cheio pela primeira vez ou depois de ficar seco, o vapor pode demorar até 45 segundos a ser produzido
	6.	Verifique o passo 1, depois os passos 2, 3 e 4
A mopa a vapor pára de produzir vapor durante a utilização	7.	Verifique o passo 4 e depois o 5 e o 3
A mopa a vapor produz demasiado vapor durante a utilização	8.	A unidade tem duas definições de fluxo de vapor. Regule o fluxo de vapor para o valor reduzido, carregando no botão
A mopa a vapor produz pouco vapor durante a utilização	9.	A unidade tem duas definições de fluxo de vapor. Carregue no botão para regular o fluxo de vapor para o valor elevado
Onde posso obter mais informações/acessórios	10.	www.blackanddecker.co.uk/steammop www.blackanddecker.ie/steammop

Avsedd användning

Din BLACK+DECKER, BHSM15FX08, BHSM15FX10 ångmopp är konstruerad för sanering och rengöring av golv av förseglat hårdträ, förseglat laminat, linoleum, vinyl, kakel, sten och marmorgolv.

Apparaten är endast avsedd för inomhusbruk i hemmet.

Säkerhetsinstruktioner



Varning! Läs alla säkerhets varningar och alla instruktioner. Underlåtenhet att följa de nedanstående varningarna och instruktionerna kan resultera i elektrisk stöt, eldsvåda och/eller allvarlig personskada.



Varning! Vid användning av nätdrivna apparater ska grundläggande säkerhetsföreskrifter, inklusive följande föreskrifter, alltid följas. Detta för att förhindra brand, stötar, personskador och materialskador.

- ◆ Apparaten kan användas av personer med nedsatt fysisk eller psykisk förmåga eller bristande erfarenhet eller kunskap, om de övervakas eller får instruktioner om hur apparaten används och är medvetna om riskerna. Barn ska inte leka med apparaten.
- ◆ Vätskan eller ångan får inte riktas mot utrustning som innehåller elektriska komponenter, t.ex. de invändiga ytorna i ugnar
- ◆ Kopplas ur efter användning och innan användarunderhåll utförs på apparaten.
- ◆ Apparaten får inte lämnas oövervakad när den är ansluten till elnätet;
- ◆ Apparaten skall inte användas om den tappats, om det finns synliga skador eller om den läcker.
- ◆ Förvara apparaten utom räckhåll för barn när den är strömförande eller svalnar.
- ◆ Användningsområdet beskrivs i den här bruksanvisningen.
- ◆ Användningen av andra tillbehör eller tillsatser eller andra åtgärder som utförs med redskapet än de som rekommenderas i den här bruksanvisningen kan leda till personskador.

- ◆ Spara den här bruksanvisningen för framtida bruk.

Använda apparaten

- ◆ Rikta inte ångan direkt mot andra människor, djur, elektriska apparater eller eluttag.
- ◆ Utsätt den inte för regn.
- ◆ Doppa aldrig apparaten i vatten.
- ◆ Lämna inte apparaten oövervakad.
- ◆ Lämna aldrig apparaten ansluten till ett eluttag när den inte används.
- ◆ Dra aldrig i nätsladden när du kopplar bort apparaten från eluttaget. Håll apparatens sladd borta från värme, olja och vassa kanter.
- ◆ Hantera inte ångrengöraren med våta händer.
- ◆ Dra inte eller bär apparaten i sladden. Använd inte sladden som handtag, kläm inte sladden i en dörr, dra inte sladden runt skarpa hörn och utsätt aldrig sladden för varma ytor.
- ◆ Använd inte apparaten i ett slutet utrymme fyllt med ångor från oljebaserat lackthinner, vissa malmedel, lättantändligt damm eller andra explosiva eller giftiga ångor.
- ◆ Kontrollera golvtypen med tillverkaren.
- ◆ Använd inte på läder, vaxpolerade möbler eller golv, syntettyger, sammet eller andra ömtåliga eller ångkänsliga material.



Varning! Använd inte på oförseglade trägolv eller oförseglade laminatgolv. På ytor som har behandlats med vax eller vissa vaxfria golv, kan glansen försvinna av värmen och ångan. Det rekommenderas alltid att du testar att rengöra en begränsad yta innan du fortsätter.

Vi rekommenderar också att du kontrollerar användnings- och skötselinstruktionerna från golvtilverkaren.

- ◆ Lägg aldrig i avkalkningsmedel, aromatiska ämnen, alkoholhaltiga vätskor eller rengöringsmedel i ångrengöraren eftersom det kan skada den eller göra den osäker att använda.
- ◆ Om jordfelsbrytaren utlöses när du använder ångfunktionen avbryter du genast användningen och kontaktar kundsupportcentret. (Var aktsam – risk för stötar.)
- ◆ Apparaten avger väldigt het ånga som sanerar arbetsytan. Det betyder att ånghuvudet, rengöringsdynorna och mattillsatsen blir väldigt varma under användning.

Var försiktig! Använd alltid lämpliga skor när du använder ångmoppen och när du byter tillbehör på den. Använd inte tofflor eller öppna skor.

- ◆ Locket kan bli varmt under användning.
- ◆ Ånga kan strömma ut från apparaten under användning.

Försiktighet ska iakttas vid användning av apparaten. VIDRÖR INTE några delar som blir varma under användning.

- ◆ Stäng av apparaten och lossa den från eluttaget innan vattenbehållaren fylls på.
- ◆ Om det kommer ånga ur den handhållna ångrengöraren stänger du av den, kopplar bort den från elnätet och låter den svalna. Kontakta din närmaste auktoriserade verkstad.

FORTSÄTT INTE ANVÄNDA APPARATEN.

Efter användning

- ◆ Koppla bort apparaten och låt den svalna innan rengöring.
- ◆ När den inte används bör apparaten förvaras torrt.
- ◆ Barn skall inte ha åtkomst till förvarade apparater.

Kontroll och reparationer

- ◆ Koppla bort apparaten och låt den svalna innan du utför något underhåll eller reparationer på den.
- ◆ Innan användning bör du kontrollera att apparaten är hel och att inga delar är skadade. Kontrollera att inga delar är trasiga, att strömbrytaren fungerar och att inget annat föreligger som kan påverka dess funktion.
- ◆ Kontrollera regelbundet att nätsladden inte har skadats.
- ◆ Använd inte redskapet om någon del har skadats eller gått sönder.

- ◆ Reparera eller byt ut skadade eller trasiga delar på en auktoriserad verkstad.
- ◆ Försök aldrig ta bort eller byta ut andra delar än dem som anges i den här bruksanvisningen.

Säkerhet för andra

- ◆ Apparaten kan användas av personer med nedsatt fysisk eller psykisk förmåga eller bristande erfarenhet eller kunskap, om de övervakas eller får instruktioner om hur apparaten används och är medvetna om riskerna. Barn ska inte leka med apparaten.
- ◆ Barn ska hållas under uppsikt så att de inte leker med apparaten.
- ◆ Kontakten måste dras ut ur eluttaget innan apparaten rengörs eller underhålls.
- ◆ Vätskan eller ångan får inte riktas mot utrustning som innehåller elektriska komponenter, t.ex. de invändiga ytorna i ugnar.
- ◆ Apparaten får inte lämnas oövervakad när den är ansluten till elnätet.
- ◆ Apparaten skall inte användas om den tappats, om det finns synliga skador eller om den läcker.
- ◆ Förvara apparaten utom räckhåll för barn när den är strömförande eller svalnar.
- ◆ Var försiktig när apparaten används då ånga släpps ut.
- ◆ Koppla ur apparaten under påfyllning och rengöring.

- ◆ Apparaten får inte lämnas oövervakad när den är ansluten till elnätet.
- ◆ håll apparaten och dess kabel utom räckhåll för barn yngre än 8 år när den är strömsatt eller under nedkylning.

Återstående risker

När verktyget används kan återstående risker som inte nämns i de medföljande säkerhetsvarningarna uppstå. Dessa risker kan uppstå på grund av felaktig användning, långvarig användning etc. Trots att de relevanta säkerhetsbestämmelserna tillämpas och säkerhetsanordningarna används kan vissa återstående risker inte undvikas. Dessa omfattar:

- ◆ Skador orsakade av att rörliga delar vidrörs.
- ◆ Skador orsakade av att varma delar vidrörs.
- ◆ Skador som uppstår vid byte av delar eller tillbehör.
- ◆ Skador som orsakas av långvarig användning av apparaten. Se till att med jämna mellanrum ta en vilopaus när du använder apparater under en längre period.

Elektrisk säkerhet



Varning! Varning! Produkten måste skyddsjordas. Kontrollera alltid att spänningen på nätet motsvarar den spänning som finns angiven på märkplattan.

Verktygets stickpropp måste passa till vägguttaget.

Modifiera aldrig kontakten på något sätt.

Icke modifierade kontakter och matchande uttag minskar risken för elektrisk stöt.

- ◆ Om nätsladden är skadad måste den bytas ut av tillverkaren eller ett auktoriserat BLACK+DECKER servicecenter för att undvika fara.

Förlängningskablarna och klass 1-produkt

- ◆ Eftersom apparaten är skyddsjordad och konstruerad enligt klass 1 måste en tretrådig kabel användas.
- ◆ Använd alltid en godkänd förlängningssladd som klarar redskapets ineffekt (se Tekniska data). Det går att använda en 1,50 mm²-förlängningssladd som är upp till 30 m lång utan prestandaförlust. Innan du använder sladden kontrollerar du att den inte är skadad, sliten eller utnött. Byt ut förlängningssladden om den är skadad eller defekt. Om du använder en sladdvinda, linda alltid av sladden fullständigt.

Etiketter på apparaten

Följande symboler tillsammans med datumkoden är synliga på apparaten.



FÖRSIKTIGHET! Het ånga



Tvättas i 60 °C. Använd inte blekmedel eller mjukgörare

Egenskaper

Detta redskap har några eller samtliga av följande funktioner.

1. Strömbrytare
2. Fäste för ånga
3. Handhållen ångenshet

4. Påfyllningslock
5. Vattenbehållare
6. Låsknapp golvförlängning
7. Golvförlängning
8. Golvrengöringsmunstycke
9. Adapter
10. Liten mopphuvud för arbetsytor
- 10a. Frigöringsknapp för litet mopphuvud för arbetsytor
11. Putsborste
12. Liten borste
13. Liten borste med kopparborst
14. Raketillbehör (för användning på duschskärmar/glas/ speglar/kläder/möbelyg)
- 14a. Rakelstrumpa
15. Ångtillbehör (tillgängligt med BHSM15FX10)
- 15a. Ångtillbehör (tillgängligt med BHSM15FX10)
16. Väggförvaring (tillgängligt med BHSM15FX10)
17. Stolpförvaring (tillgängligt med BHSM15FX10)
18. Golvrengöringsdyna
- 18a. Liten rengöringsdyna för arbetsytor
19. Frigöringsflik för golvrengöringsdyna

- ◆ Placera en rengöringsdyna (18) på golvet med kardborresidan uppåt.
- ◆ Tryck försiktigt ned ångmoppen på rengöringsdynan.

Var försiktig! Lämna aldrig ångmoppen på samma plats på ytan under längre tid. Förvara alltid ångmoppen med stöd i upprätt läge och se till att ångmoppen är avstängd när den inte används.

Ta bort en rengöringsdyna

Var försiktig! Använd alltid lämpliga skor när du byter rengöringsdyna på ångmoppen.

Använd inte tofflor eller öppna skor.

- ◆ Återför ångmoppen till upprättstående läge och stäng AV ångmoppen.
- ◆ Vänta tills ångmoppen har svalnat. (ungefär 5 minuter).
- ◆ Lyft bort ångmoppen från rengöringsdynan (18) och frigör den från kardborrefästet genom att belasta rengöringsdynans låsflik (19).

Var försiktig! Lämna aldrig ångmoppen på samma plats på ytan under längre tid.

Förvara alltid ångmoppen med stöd i upprätt läge och se till att ångmoppen är avstängd när den inte används.

Fylla vattenbehållaren (bild C)

Notera! Fyll vattentanken (5) med rent kranvatten (använd inga tillsatser eller kemikalier).

Notera! I områden med hårt vatten rekommenderas det att du använder avjoniserat vatten.

- ◆ Öppna påfyllningslocket (4) genom att fälla upp det.
- ◆ Fyll vattentanken (5) med vatten (använd inga tillsatser eller kemikalier).

Varning! Vid påfyllning, behåll vattentanken (5) i vertikalt läge med locket uppåt.

Varning! Din vattenbehållare rymmer 0,5 liter. Fyll inte på för mycket vatten i vattenbehållaren.

- ◆ Stäng påfyllningslocket (4).

Notera! Kontrollera att påfyllningslocket sitter fast ordentligt.

Användning

Viktigt! Den här apparaten dödar 99.9% av alla bakterier och baciller om den används enligt anvisningarna i den här manualen, har mikrofiberdynorna monterade och körs kontinuerligt i 90 sekunder.

Slå på och av (bild D)

- ◆ Starta apparaten genom att trycka in strömbrytaren (1). Det tar cirka 30 sekunder för ångpannan att värmas upp. När pannan har rätt temperatur måste användaren trycka på en ånginställning för att skapa ånga.
- ◆ Stäng av apparaten genom att trycka in strömbrytaren TILL/FRÅN (1).

Montering



Varning! Innan du verkställer någon av nedanstående instruktioner ska du kontrollera att apparaten är avstängd, att sladden inte sitter i och att den har svalnat och inte innehåller vatten.

Fästa golvförlängningen till golvrengöringshuvudet (bild A)

- ◆ Skjut fast golvförlängningen (7) in i golvrengöringshuvudet (8) och se till att det klickar fast, enligt figur A.

Fäst den handhållna ångenhetsen på golvförlängaren (bild A1)

- ◆ Tryck fast den handhållna ångenhetsen (3) på golvförlängningen (7) och se till att den sitter ordentligt över fästet och klickar säkert på plats.

Varning! Kontrollera packningen mellan anslutningsstället på den handhållna ångenhetsen (3) och golvförlängningen (7) före varje användning. Om packningen inte fungerar som den ska eller är skadad, ska du kontakta närmaste auktoriserade verkstad. Använd inte apparaten.

Borttagning av den handhållna ångenhetsen

- ◆ Tryck på frigöringsknappen (6) på golvförlängningen (7) och lyft bort den handhållna ångenhetsen (3) från fästet.

Montera en rengöringsdyna (bild B)

Rengöringsdynor finns att köpa hos din Black & Decker-återförsäljare :- (kat. Nr. FSMP20-XJ).

Var försiktig! Lämna aldrig ångmoppen på samma plats på ytan under längre tid.

Förvara alltid ångmoppen med stöd i upprätt läge och se till att ångmoppen är avstängd när den inte används.

Var försiktig! Töm alltid ångmoppen efter användningen.



Notera! När du fyller på vatten för första gången eller efter det att vattnet har tagit slut kan det ta upp till 45 sekunder innan ånga bildas.



Verkstadsgolvtyta	Inställning
Trä/laminat	Låg ånginställning
Kakel / vinyl	Hög ånginställning
Sten/marmor	Hög ånginställning
Tillbehör	Inställning
Putsborste	Hög ånginställning
Liten borste	Hög ånginställning
Liten borste med kopparborst	Hög ånginställning
Fönsterskrapa	Låg ånginställning
Klädångare	Låg ånginställning

Fäste för ånga

Denna ångmoppen är utrustad med en ångpanel (2) som visar två ånginställningar. De används för att välja rätt arbetssätt anpassat efter vad som ska rengöras.

- ◆ Starta enheten genom att trycka på strömknappen (1).
- ◆ Den gröna LED-lampan börjar blinka när pannan värms upp.
- ◆ Den gröna LED-lampan lyser med fast sken när pannan är varm.
- ◆ Användaren måste trycka antingen låg- eller högångknappen för att skapa ånga.
- ◆ Den vita LED-lampan tänds för att visa vilken ånginställning som används.
- ◆ Användaren kan trycka på ångknappen för att pausa ångflödet och den vita LED-lampan slocknar.
- ◆ Stäng av apparaten genom att trycka in strömbrytaren (1).

	Av
	På (pannan värms upp) blinkar 30 sekunder
	På (pannan redo)

	På (høgt fløde)
	På (låg fløde)

Ångmoppen väljer rätt ångmängd anpassat efter vad som ska rengöras.

Notera: Kontrollera alltid att du använder rätt inställning innan du använder ångmoppen.

Fäst det lilla mopp huvudet för arbetsytor (bild E)

- ◆ Skjut in det lilla mopp huvudet för arbetsytor (10) i den handhållna ångenheten (3) och se till att det klickar säkert på plats, som visas på bild E.

Fäst rengöringsdynan på det lilla mopp huvudet för arbetsytor (bild F)

Rengöringsdynor finns att köpa hos din BLACK+DECKER-återförsäljare (katalognr. FSMP60-XJ).

- ◆ Placera en liten rengöringsdyna för arbetsytor (18a) på golvet med kardborresidan uppåt.
- ◆ Tryck försiktigt ned ångmopp huvudet (10) på rengöringsdynan.

Var försiktig! Lämna aldrig ångmoppen på samma plats på ytan under längre tid.

Förvara alltid det lilla mopp huvudet för arbetsytor med stöd i upprätt läge och se till att ångmoppen är avstängd när den inte används.

Montera adaptern och tillbehören på den handhållna ångrengöraren

Varning! Kontrollera packningen mellan anslutningsstället på den handhållna ångrengöraren och adaptern (9) före varje användning. Om packningen inte fungerar som den ska eller är skadad, ska du kontakta närmaste auktoriserade verkstad. Använd inte apparaten.

Montera adaptern (bild G)

- ◆ Tryck på adapters frigöringsknapp (9).
- ◆ Anslut adaptern (9) till den handhållna ångrengöraren och släpp upp adapters frigöringsknapp och se till att den klickar på plats.

Viktigt! Kontrollera att adaptern (9) är korrekt ansluten till den handhållna ångrengöraren. Om ånga tränger ut ur anslutningen är adaptern inte korrekt monterad. Stäng av, låt enheten svalna och ta sedan bort och montera tillbaka.

Varning! Enheten ska stängas av innan adaptern monteras.

Montera tillbehör 11- 15 (bild G, H)

- ◆ Passa in klackarna på adaptern (9) mot skåran på tillbehöret.
- ◆ Tryck tillbehöret mot ångmunstycket och vrid moturs tills tillbehöret klickar in på plats.

Viktigt! Alla andra tillbehör måste anslutas till adaptern (9) för att kunna användas.

Ta bort ett tillbehör

- ◆ Vrid tillbehöret medurs och dra sedan bort det från adaptern (9).

Varning! Låt enheten och samtliga tillbehör svalna innan du försöker ta bort någonting.

Ta bort adaptern

- ◆ Tryck på adapters frigöringsknapp (9) och dra bort den från den handhållna ångenheten (3).

Varning! Låt enheten och samtliga tillbehör svalna innan du försöker ta bort någonting.

Ta bort det lilla mopphuvudet för arbetsytor (bild E)

- ◆ Tryck på det lilla mopphuvudets frigöringsknapp (10a) och dra bort från den handhållna ångenheten (3).

Varning! Låt enheten och samtliga tillbehör svalna innan du försöker ta bort någonting.

Tips för optimal användning

Allmänt

Försiktighet: Använd aldrig ångmoppen utan att först montera en rengöringsdyna.

- ◆ Damsug eller sopa alltid golvet innan du använder ångmoppen.
- ◆ Det enklaste sättet att använda apparaten är att luta enheten 45° och sedan långsamt rengöra en liten yta åt gången.
- ◆ Använd enbart vatten utan tillsatser eller kemikalier till din ångmopp. Om du ska ta bort besvärliga fläckar från vinyl- eller linoleumgolv kan du förbehandla med ett mildt rengöringsmedel innan du använder ångmoppen.

Ångrengöring med moppen

- ◆ Fäst den handhållna ångrengöraren på golvförlängningen (7).
- ◆ Placera en rengöringsdyna (18) på golvet med kardborresidan uppåt.
- ◆ Tryck försiktigt ned ångmoppen på rengöringsdynan (18).
- ◆ Anslut ångmoppen till elnätet.
- ◆ Tryck på strömbrytaren (1). Det tar cirka 30 sekunder för ångpannan att värmas upp.

Notera! När du fyller på vatten för första gången eller efter det att vattnet har tagit slut kan det ta upp till 45 sekunder innan ånga bildas.

- ◆ När pannan har nått temperaturen, tryck på önskad ånginställningsknapp för att starta ångflödet
- ◆ Det tar några sekunder för ångan att komma in i rengöringsdynan. Ångmoppen glider nu lätt över ytan som ska saneras/rengöras.
- ◆ Skjut och dra ångmoppen långsamt över golvet för en grundlig ångrengöring av varje sektion.
- ◆ När du använt ångmoppen färdigt, tryck på ångflödesknappen för att stoppa ångflödet, återgå till upprätt läge, se till att den stöds och stäng "AV". Vänta tills ångmoppen har svalnat (ungefär 5 minuter).

Var försiktig! Det är viktigt att kontrollera vattennivån i vattenbehållaren. Om du vill fylla på vattenbehållaren och fortsätta saneringen/rengöringen ställer du tillbaka handtaget i vertikalt läge, ser till att det har stöd och stänger "AV" ångmoppen. Koppla bort enheten från eluttaget och fyll på vattenbehållaren.

Var försiktig! Lämna aldrig ångmoppen på samma plats på ytan under längre tid. Förvara alltid ångmoppen med stöd i upprätt läge och se till att ångmoppen är avstängd när den inte används.

Efter användning

- ◆ Vänta tills ångmoppen har svalnat.
- ◆ Koppla bort ångmoppen från eluttaget.
- ◆ Töm vattentanken.
- ◆ Ta bort rengöringsdynan (18) och tvätta den så den är klar för nästa användning (var noga med att följa de på rengöringsdynan tryckta tvåtården).

Ångrengöring med det lilla mopphuvudet för arbetsytor

- ◆ Montera den handhållna ångaren på bänkmoppen (10)
- ◆ Placera en rengöringsdyna (18a) på bänkytan med kardborreöglan uppåt
- ◆ Tryck försiktigt ned mopphuvudet för bänkytor på rengöringsdynan (18a)
- ◆ Anslut den handhållna ångrengöraren till elnätet
- ◆ Tryck på strömbrytaren (1). Det tar cirka 30 sekunder för ångpannan att värmas upp
- ◆ När pannan har nått temperaturen, tryck på önskad ånginställningsknapp för att starta ångflödet
- ◆ Det tar några sekunder för ångan att komma in i rengöringsdynan/ Ångmoppen glider nu lätt över ytan som ska rengöras
- ◆ När du använt ångmoppen färdigt, tryck på ångflödesknappen för att stoppa ångflödet, återgå till upprätt läge, se till att den stöds och stäng "AV". Vänta tills ångmoppen har svalnat (ungefär 5 minuter).

Tillbehör

Wilka resultat du får med redskapet beror på vilka tillbehör du använder. Tillbehör från BLACK & DECKER håller hög kvalitet och är konstruerade för att fungera optimalt med redskapet. Med dessa tillbehör får du ut mesta möjliga av din utrustning.

Ångrengöring av kläder (bild H) (Tillgänglig med BHSM15FX10)

- ◆ Fäst önskat tillbehör(15).
- ◆ Fäst önskad dyna (15a).

Notera! Plagghuvudet (15) får inte användas utan dyna (15a).

- ◆ Anslut den handhållna ångrengöraren till elnätet.
- ◆ Tryck på strömbrytaren (1). Det tar cirka 30 sekunder för ångpannan att värmas upp.

Notera! När du fyller på vatten för första gången eller efter det att vattnet har tagit slut kan det ta upp till 45 sekunder innan ånga bildas.

- ◆ När pannan har nått temperaturen, tryck på önskad ånginställningsknapp för att starta ångflödet.
- ◆ När du använt ångmoppen färdigt, tryck på ångflödesknappen för att stoppa ångflödet, återgå till upprätt läge, se till att den stöds och stäng "AV". Vänta tills ångmoppen har svalnat (ungefär 5 minuter).

Stolpförvaring (bild I) (tillgängligt med BHSM15FX10)

Apparaten levereras med en stolpförvaringsenhet (17).

- ◆ Kläm fast stolpförvaringsenheten (17) på golvförlängningsstolpen (7).
- ◆ Adaptren (9) kan förvaras i öppningen i toppen av förvaringsenheten på stolpen, som visas i figur I.
- ◆ Det nedre utsprånget på förvaringsenheten (17) på stolpen kan användas för att förvara individuella tillbehör (11), (12), (13), (14) eller (15).

Väggförvaring (bild J) (tillgänglig med BHSM15FX10)

Apparaten levereras med en väggförvaringsenhet (16).

Väggförvaringsenheten består av 3 delar:

- ◆ Väggkonsol (16a) som skruvas fast i väggen.
- ◆ Förvaringskrok (16b) som kläms på väggkonsolen och låter dig hänga kabeln.
- ◆ Förvaringslåda med lock (16c). Denna skjuts på plats på väggkonsolen via det medföljande skensystemet. Tillbehör som inte förvaras på stolpförvaringsenheten kan förvaras här.

Tekniska data

		BHSM15FX08	BHSM15FX10
Spänning	V _{ac}	230	230
Effekt	W	1500	1500
Behållarens kapacitet	ml	500	500
Vikt	kg	2,6	2,6

Felsökning

Om produkten inte fungerar som den ska följer du instruktionerna nedan. Om problemet kvarstår kontaktar du närmaste BLACK+DECKER-verkstad.

Problem	Steg	Möjlig lösning
Ångmoppen startar inte	1.	Kontrollera att enheten är ansluten till vägguttaget
	2.	Kontrollera att enheten är påslagen med strömbrytaren (1)
	3.	Kontrollera säkringen i kontakten
Ångmoppen producerar ingen ånga	4.	Ångmoppen producerar bara ånga när enheten startas, pannan har värmts upp i 30 sekunder och ångflödesknappen tryckts in
	5.	Kontrollera att vattentanken är full. Notera: Vid påfyllning första gången eller efter torkörning kan det ta upp till 45 sekunder innan ånga bildas
	6.	Kontrollera steg 1, sedan 2, sedan 3, sedan 4
Ångmoppen slutar producera ånga under användningen	7.	Kontrollera steg 4, sedan 5, sedan 3
Ångmoppen producerar för mycket ånga under användningen	8.	Enheten har två ångflödesinställningar. Ställ in ångflödet på lågt genom att trycka på knappen
Ångmoppen producerar för litet ånga under användningen	9.	Enheten har två ångflödesinställningar. Ställ in ångflödet på högt genom att trycka på knappen
Var kan jag få ytterligare information/ tillbehör	10.	www.blackanddecker.co.uk/steamopp www.blackanddecker.ie/steamopp

(Översettelse av de opprinnelige instruksjonene)

NORSK

Tiltent bruk

Denne BLACK+DECKER BHSM15FX08, BHSM15FX10 dampmopp er utformet for å rense og rengjøre gulv med forseglet hardtre, forseglet laminat, linoleum, vinyl, keramiske fliser, stein og marmor og for å friske opp tepper. Produktet er bare beregnet for innendørs bruk i hjemmet.

Sikkerhetsinstruksjoner



Advarsel! Les alle sikkerhetsadvarsler og alle instruksjer.

Manglende overholdelse av advarslene og instruksjonene kan resultere i elektrisk sjokk, brann og/eller alvorlig skade.



Advarsel! Ved bruk av nettdrevne apparater må grunnleggende sikkerhetsadvarsler (inkludert punktene som er beskrevet nedenfor) alltid følges for å redusere risikoen for brann, elektrisk støt, personskade og skade på materiell.

- ◆ Dette apparatet kan brukes av personer som har reduserte fysiske, sansemessige eller mentale evner, eller som mangler erfaring og kunnskap, hvis de har tilsyn eller har fått veiledning i bruk av apparatet på en trygg måte og forstår farene som foreligger. Barn skal ikke leke med apparatet.
- ◆ Væske eller damp må ikke rettes mot utstyr som inneholder elektriske komponenter, f.eks. inne i en ovn
- ◆ Trekk ut støpselet etter bruk og før brukeren utfører vedlikehold på apparatet.
- ◆ Apparatet må ikke være uten tilsyn når det er tilkoblet strømnettet;
- ◆ Apparatet skal ikke brukes om det har falt i gulvet, om det finnes synlige tegn på skade eller hvis det lekker.
- ◆ Hold apparatet unna barn når det er koblet til strøm eller når det kjøles ned.
- ◆ Beregnet bruk er beskrevet i denne håndboken.
- ◆ Bruk av annet tilbehør eller kobler til annet utstyr eller bruker dette apparatet til andre oppgaver enn det som er anbefalt i denne håndboken, kan det føre til fare for personskade.

- ◆ Ta vare på denne håndboken for fremtidig bruk.

Bruke apparatet

- ◆ Ikke rett damp mot mennesker, dyr, elektriske apparater eller stikkontakter.
- ◆ Ikke utsett verktøyet for regn.
- ◆ Ikke senk apparatet ned i vann.
- ◆ Ikke la apparatet være uten tilsyn.
- ◆ Ikke la produktet være koblet til en stikkontakt når det ikke er i bruk.
- ◆ Ikke dra i strømledningen når du skal koble produktet fra stikkontakten. Hold ledningen til apparatet borte fra varmekilder, olje og skarpe kanter.
- ◆ Ikke håndter damprensjøringsutstyret med våte hender.
- ◆ Ikke trekk eller bær produktet i ledningen, ikke bruk ledningen som håndtak, ikke lukk døren over ledningen, ikke trekk ledningen rundt skarpe hjørner, og ikke utsett ledninger for varme overflater.
- ◆ Ikke bruk produktet i et lukket rom der det er damp fra oljebasert malingstynner, visse møllmidler, antennelig støv eller annen eksplosiv eller giftig damp.
- ◆ Undersøk gulvtypen hos produsenten.
- ◆ Skal ikke brukes på lær, møbler eller gulv polert med voks eller på syntetiske stoffer eller andre sårbare materialer som er følsomme overfor damp.



Advarsel! Må ikke brukes på tre eller laminatgulv som ikke er forseglet. Overflater som er blitt behandlet med voks, og noen gulv uten voks, kan miste glansen på grunn av virkningen av varmen og dampen. Vi anbefaler at du alltid prøver å rengjøre en begrenset del av overflaten før du fortsetter.

Vi anbefaler også at du setter deg inn i gulvprodusentens instruksjoner for bruk og vedlikehold.

- ◆ Ha aldri produkter for fjerning av belegg, aromatiske eller alkoholholdige produkter eller vaskemidler i damprengjøringsutstyret, da dette kan skade utstyret eller gjøre det utrygt å bruke.
- ◆ Hvis sikringen hjemme utløses mens du bruker dampfunksjonen, må du slutte å bruke produktet straks og kontakte kundeservice. (Vær klar over risikoen for elektrisk støt.)
- ◆ Utstyret slipper ut svært varm damp for å rense bruksområdet. Dette betyr at dampodet, rengjøringsputene og teppe tilbehøret blir svært varme under bruk.

Forsiktig! Bruk alltid egnede sko når du bruker dampmoppen, og når du bytter tilbehør på dampmoppen. Ikke bruk tøfler eller fottøy med åpne tær.

- ◆ Lokket kan bli varmt under bruk.

- ◆ Det kan komme damp ut av produktet under bruk. Vis varsomhet når du bruker produktet. IKKE BERØR deler som kan bli varme under bruk.
- ◆ Slå av apparatet og ta ut støpselet av stikkontakten før du fyller vanntanken.
- ◆ Hvis du ser at det kommer damp ut av hoveddelen til den håndholdte dampenheten, skal du slå den av, koble enheten fra nettstrømmen og la den bli avkjølt.

Kontakt nærmeste autoriserte serviceverksted.

IKKE FORTSETT Å BRUKE APPARATET.

Etter bruk

- ◆ Koble produktet fra strømmen, og la det avkjøles før det rengjøres.
- ◆ Når apparatet ikke er i bruk, skal det oppbevares på et tørt sted.
- ◆ Barn skal ikke ha tilgang til lagrede maskiner.

Kontroll og reparasjon

- ◆ Koble produktet fra stikkontakten, og la det avkjøles før du utfører vedlikehold eller reparasjoner.
- ◆ Kontroller at apparatet ikke er skadet eller har defekte deler før du bruker det.
Kontroller om noen av delene har sprekker, om bryterne er skadet, eller om det er andre forhold som kan påvirke bruken.
- ◆ Kontroller jevnlig om strømledningen er skadet.
- ◆ Ikke bruk apparatet hvis en av delene er skadet eller defekt.

- ◆ Overlat reparasjon eller utskifting av skadde eller defekte deler til et autorisert serviceverksted.
- ◆ Forsøk aldri å fjerne eller skifte ut andre deler enn de som er oppgitt i denne håndboken.

Sikkerhet for andre

- ◆ Dette apparatet kan brukes av personer som har reduserte fysiske, sensoriske eller mentale evner eller mangler erfaring og kunnskap, dersom de er under tilsyn eller instruert om bruk av apparatet på en trygg måte og forstår farene som foreligger. Barn skal ikke leke med apparatet.
- ◆ Barn må holdes under oppsyn, sørg for at de ikke leker med apparatet.
- ◆ Støpselet skal tas ut av stikkontakten før rengjøring eller vedlikehold av apparatet.
- ◆ Væske eller damp må ikke rettes mot utstyr som inneholder elektriske komponenter, f.eks. inne i en ovn.
- ◆ Apparatet må ikke være uten tilsyn når det er tilkoblet strømnettet.
- ◆ Apparatet skal ikke brukes om det har falt i gulvet, om det finnes synlige tegn på skade eller hvis det lekker.
- ◆ Hold apparatet unna barn når det er koblet til strøm eller når det kjøles ned.
- ◆ Pass på ved bruk av apparatet, det kan komme ut damp.
- ◆ Trekk ut støpselet fra apparatet ved fylling og rengjøring.
- ◆ Apparatet må ikke være uten tilsyn når det er tilkoblet strømnettet.

- ◆ Hold apparatet og strømledningen uten for rekkevidde av barn under 8 år når det er i gang eller når det kjøler seg av.

Restrisikoer

Andre risikoer kan oppstå dersom du bruker verktøyet på en måte som ikke er beskrevet i de angitte sikkerhetsadvarslene. Slik risiko kan oppstå som følge av feil bruk, for lang bruk og annet.

Til tross for at man følger relevante sikkerhetsbestemmelser og bruker sikkerhetsutstyr, er det bestemte restrisikoer som ikke kan unngås. Disse inkluderer:

- ◆ Personskader som forårsakes av berøring av en bevegelig del.
- ◆ Personskader som forårsakes av berøring av en varm del.
- ◆ Personskader som forårsakes av at en del eller tilbehør byttes.
- ◆ Personskader som forårsakes av langvarig bruk av produktet. Når du bruker et produkt i lange perioder, må du sørge for å ta regelmessige pauser.

Elektrisk sikkerhet



Advarsel! Advarsel! Dette produktet må jordes. Kontroller alltid at strømforsyningen samsvarer med spenningen på merkeskiltet.

Støpselet må passe i stikkontakten. Aldri modifier støpselet på noen måte. Umodifiserte støpsler og stikkontakter som passer vil redusere risikoen for elektrisk støt.

- ◆ Hvis strømledningen blir skadet, må den byttes av produsenten eller et autorisert BLACK+DECKER senter for å unngå farer.

Skjøteledninger og klasse 1 produkt

- ◆ Det må brukes kabel med A 3-kjerne, ettersom apparatet er jordet og en konstruksjon i klasse 1.
- ◆ Bruk alltid en godkjent skjøteledning som passer til inngangseffekten for dette verktøyet (se tekniske data). Opptil 30 m 1,50 mm² skjøteledning kan brukes uten tap av ytelse for produktet. Før bruk må du undersøke skjøteledningen for tegn på skade, slitasje og aldring. Bytt skjøteledningen hvis den er skadet eller defekt. Vikle alltid ut kabelen fullstendig når du bruker en kabeltrommel.

Merker på maskinen

De følgende symbolene sammen med datokode vises på apparatet.



FORSIKTIG! Varm damp



Vaskes ved 60°C. Ikke bruk blekemidler eller tøymykner

Funksjoner

Dette verktøyet har noen av eller alle funksjonene angitt under.

1. På-/av-bryter
2. Damp brukergrensesnitt
3. Håndholdt dampvasker
4. Påfyllingslokk
5. Vanntank
6. Gulvforlenger, låseknapp

7. Gulvforlenger
8. Gulvmunnstykket
9. Adapter
10. Lite damphode for arbeidsbord
- 10a. Låseknapp for lite damphode for arbeidsbord
11. fugebørste
12. Liten børste
13. Liten kobberbørste
14. Ekstra nal (for bruk på dusjkabinetter/glass/vinduer/spell/klær/møbeltrekk)
- 14a. Nalstrømpe
15. Tøydampertilbehør (leveres for BHSM15FX10)
- 15a. Tøydampstrømpe (leveres for BHSM15FX10)
16. Veggholder (leveres med BHSM15FX10)
17. Skaftholder (leveres med BHSM15FX10)
18. Gulvrensjøringspute
- 18a. Liten rengjøringspute for arbeidsbord
19. Låseknapp, gulvrensjøringspute

Montering



Advarsel! Før du utfører noen av fremgangsmåtene nedenfor, må du sikre at produktet er slått av, at støpselet er trukket ut, og at produktet er avkjølt og ikke inneholder vann.

Feste gulvforlengeren til gulvmunnstykket (Figur A)

- ◆ Skyv gulvforlengeren (7) godt inn i gulvmunnstykket (8), og pass på at den klikker ordentlig på plass, som vist i figur A.

Feste den håndholdte dampvaskeren til gulvforlengeren (Figur A1)

- ◆ Skyv den håndholdte dampvaskeren (3) godt inn i gulvmunnstykket (7), pass på at den er riktig plassert over kontaktflaten og klikker ordentlig på plass.

Advarsel! Inspiser pakningen mellom koblingspunktet på den håndholdte dampvaskeren (3) og gulvforlengeren (7) før hver bruk. Hvis pakningen mangler eller er skadet, må du kontakte nærmeste autoriserte serviceverksted. Ikke bruk produktet.

Ta av den håndholdte dampvaskeren

- ◆ Trykk på låseknappen (6) på gulvforlengeren (7) og løft opp den håndholdte dampvaskeren (3) fra kontaktflaten.

Sette på en rengjøringspute (figur B)

Ekstra rengjøringsputer får du hos din BLACK+DECKER-forhandler (artikkelnummer FSMP20-XJ).

- ◆ Plasser en rengjøringspute (18) på gulvet med festesiden av borrelåsen opp.
- ◆ Trykk dampmoppen forsiktig ned på rengjøringsputen.

Forsiktig! La aldri dampmoppen være på ett sted noen tid.

Plasser alltid dampmoppen i stående stilling når den er i ro, og pass på at dampmoppen er slått av når den ikke er i bruk.

Fjerne en rengjøringspute

Forsiktig! Bruk alltid egnede sko når du bytter rengjøringspute på dampmoppen.

Ikke bruk tøfler eller fottøy med åpne tær.

- ◆ Sett dampmoppen i stående stilling igjen, og slå dampmoppen av.
- ◆ Vent til dampenheten er avkjølt før du setter den til oppbevaring (omtrent 5 minutter).
- ◆ Løft dampmoppen bort fra rengjøringsputen (18) og frigjør den fra borrelåsfestet ved å trykke ned tappen for fjerning av rengjøringsputen (19).

Forsiktig! La aldri dampmoppen være på ett sted noen tid. Plasser alltid dampmoppen i stående stilling når den er i ro, og pass på at dampmoppen er slått av når den ikke er i bruk.

Fylle vanntanken (figur C)

Merk! Fyll vanntanken (5) med rent vann fra kranen (ikke bruk tilsetninger eller kjemikalier).

Merk! I områder med hardt vann anbefales er bruk av avionisert vann anbefalt.

- ◆ Åpne påfyllingslokket (4) ved å vippe det opp.
- ◆ Fyll vanntanken (5) med rent vann fra kranen (ikke bruk tilsetninger eller kjemikalier).

Advarsel! Ved fylling, hold vanntanken (5) i vertikal posisjon med lokket opp.

Advarsel! Vanntanken tar 0,5 liter. Ikke fyll for mye på tanken.

- ◆ Lukk lokket (4).

Merk! Pass på at påfyllingslokket er satt på riktig.

Bruk

Viktig! Denne enheten dreper 99,9 % av mikrober inkludert bakterier når den brukes i samsvar med denne håndboken, mikrofiberputen er satt på, og enheten brukes kontinuerlig i 90 sekunder.

Slå på og av (figur D)

- ◆ Når du skal slå apparatet på, trykker du på av/på-bryteren (1).
- ◆ Det tar ca. 30 sekunder til dampmoppen er oppvarmet. Når tanken når temperaturen må brukeren trykke på en dampinnstilling for å avgi damp.
- ◆ Trykk av/på knappen for å slå på apparatet (1).

Forsiktig! La aldri dampmoppen være på ett sted noen tid. Plasser alltid dampmoppen i stående stilling når den er i ro, og pass på at dampmoppen er slått av når den ikke er i bruk.

Forsiktig! Tøm alltid dampmoppen etter bruk.





Merk! Ved første fylling eller etter at den har gått tom, kan det ta opptil 45 sekunder før det lages damp.

Gulv arbeidsflate	Innstilling
Tre/laminat	Lav dampinnstilling
Fliser/vinyl	Høy dampinnstilling
Stein/marmor	Høy dampinnstilling
Tilbehør	Innstilling
Fugebørste	Høy dampinnstilling
Liten børste	Høy dampinnstilling
Liten kobberbørste	Høy dampinnstilling
Vindusnal	Lav dampinnstilling
Tøydampner	Lav dampinnstilling

Damp brukergrensesnitt

Dampmoppen er utstyrt med et brukerpanel (2) som viser de to dampinnstillingene. De brukes til å velge riktig innstilling for den bestemte rengjøringsoppgaven.

- ◆ Slå enheten på ved å trykke på på/av-bryteren (1).
- ◆ Den grønne LED blinker mens vannet varmes opp.
- ◆ Den grønne LED lyser kontant når vannet har nådd temperaturen.
- ◆ Brukeren må trykke på knappe for enten lav eller høy damp for å avgi damp.
- ◆ Den hvite LED lyser for å vise hvilken dampinnstilling som brukes.
- ◆ Brukeren kan bruke dampknappen for pause på dampen og den hvite LED slukker da.
- ◆ Trykk av/på knappen (1) for å slå på apparatet.

	Av
	På (damp oppvarming) blinker i 30 sekunder
	På (damp klar)
	På (høy flow)
	På (lav flow)

Dampmoppen vil velge riktig dampvolum for den bestemte rengjøringsoppgaven.

Merk: Kontroller alltid at du bruker riktig innstilling før du bruker dampmoppen.

Feste det lille damphoder for arbeidsbord (figur E)

- ◆ Skyv det lille damphodet (10) godt inn i den håndholdte dampvaskeren (3), og pass på at den klikker ordentlig på plass, som vist i figur E.

Festen rengjøringspute på det lille damphodet (figur F)

Ekstra rengjøringsputer får du hos din BLACK+DECKER-forhandler (artikkelnummer FSMP60-XJ).

- ◆ Plasser en liten rengjøringspute (18a) på gulvet med festesiden av borrelåsen opp.
- ◆ Trykk det lille damphodet (10) forsiktig ned på rengjøringsputen.

Forsiktig! La aldri dampmoppen være på ett sted noen tid. Plasser alltid det lille damphode for arbeidsbord i stående stilling når den er i ro, og pass på at dampmoppen er slått av når den ikke er i bruk.

Sette adapter og tilbehør på den håndholdte dampvaskeren

Advarsel! Inspiser pakningen mellom koblingspunktet på den håndholdte dampvaskeren og adapteren (9) før hver bruk. Hvis pakningen mangler eller er skadet, må du kontakte nærmeste autoriserte serviceverksted. Ikke bruk produktet.

Feste adapteren (figur G)

- ◆ Trykk på låseknappen på adapteren (9).
- ◆ Koble adapteren (9) til den håndholdte dampvaskeren og løsne låseknappen, pass på at den klikker på plass.

Viktig! Sørg for at adapteren (9) er sikkert festet før du bruker den håndholdte dampvaskeren. Dersom det kommer damp ut av koblingen, er ikke adapteren korrekt festet. Slå enheten av, og la den avkjøles før du tar av og setter på igjen.

Advarsel! Apparatet skal være avslått når du setter på adapteren.

Sette på tilbehør 11 - 15 (figur G, H)

- ◆ Plasser tappene på adapteren (9) i forhold til fordypningene i tilbehøret.
- ◆ Trykk tilbehøret inn på dampdysen og vri mot klokken til tilbehøret klikker på plass.

Viktig! Alt tilbehør må festes på adapteren (9) for bruk.

Ta av tilbehør

- ◆ Drei tilbehøret med klokken, og trekk det deretter av adapteren (9).

Advarsel! La enheten og alt tilbehør avkjøles før du tar av tilbehør.

Ta av adapteren

- ◆ Trykk låseknappen på adapteren (9) og trekk den ut fra den håndholdte dampvaskeren (3).

Advarsel! La enheten og alt tilbehør avkjøles før du tar av tilbehør.

Ta av det lille gulvhodet (figur E)

- ◆ Skyv låseknappen på det lille gulvhodet (10a) og trekke det av den håndholdte dampvaskeren (3).

Advarsel! La enheten og alt tilbehør avkjøles før du tar av tilbehør.

Tips for best bruk

Generelt

Forsiktig: Bruk aldri dampmoppen uten å sette på rengjøringsputen først.

- ◆ Du må alltid støvsuge eller feie gulvet før du bruker dampmoppen.
- ◆ Den enkleste måten å bruke produktet på er å la apparatet helle 45° og gjøre rent langsomt – et lite område om gangen.
- ◆ Bruk kun vann uten tilsetninger eller kjemikalier med dampmoppen. Når du skal fjerne vanskelige flekker fra vinyl- eller linoleumsgulv, kan du forbehandle det med et mildt rengjøringsmiddel og litt vann før du bruker dampmoppen.

Damprengjøring med moppen

- ◆ Fest den håndholdte dampvaskeren til gulvforlengeren (7).
- ◆ Plasser en rengjøringspute (18) på gulvet med festesiden av borrelåsen opp.
- ◆ Trykk dampmoppen forsiktig ned på rengjøringsputen (18).
- ◆ Sett støpselet til dampmoppen i stikkkontakten.
- ◆ Trykk på på/av-knappen (1). Det tar ca. 30 sekunder til dampmoppen er oppvarmet.

Merk! Ved første fylling eller etter at den har gått tom, kan det ta opptil 45 sekunder før det lages damp.

- ◆ Når dampvaskeren har nådd temperaturen, trykk inn ønsket knapp for dampinnstilling for å starte damping
- ◆ Det tar noen få sekunder før dampen kommer inn i rengjøringsputen. Dampmoppen glir når den lett over flaten som skal renses/rengjøres.
- ◆ Skyv og trekk dampmoppen langsomt over flaten for å rengjøre alle deler grundig med dampen.
- ◆ Når du er ferdig med å bruke dampmoppen, trykk på dampknappen for å stoppe dampflowen, sett den i opp-rett stilling og pass på at den står stødig og er AV.

Vent til dampenheten er avkjølt (omtrent 5 minutter).

Forsiktig! Det er viktig å holde øye med vannivået i vanntanken. Når du skal fylle på vanntanken og fortsette å rense/rengjøre, setter du dampmoppen i stående stilling og slår den AV.

Trekk støpselet ut av stikkontakten, og fyll vanntanken igjen.

Forsiktig! La aldri dampmoppen være på ett sted noen tid. Plasser alltid dampmoppen i stående stilling når den er i ro, og pass på at dampmoppen er slått av når den ikke er i bruk.

Etter bruk

- ◆ Vent til dampmoppen er avkjølt.
- ◆ Ta støpselet til dampmoppen ut av stikkontakten.
- ◆ Tøm vanntanken.
- ◆ Ta av rengjøringsputen (18), vask den så den er klar for neste bruk (pass på å følge vaskeanvisningen som er trykket på rengjøringsputen).

Dampvasking med lite damphode for arbeidsbord

- ◆ Sett den håndholdte dampvaskeren på dampmoppen for bordflater (10)
- ◆ Plasser en rengjøringspute (18a) på gulvet med festesiden av borrelåsen opp
- ◆ Trykk rengjøringshodet forsiktig ned på rengjøringsputen (18a)
- ◆ Koble den håndholdte dampenheten til strømmen
- ◆ Trykk på på/av-knappen (1). Det tar ca. 30 sekunder til dampmoppen er oppvarmet
- ◆ Når dampvaskeren har nådd temperaturen, trykk inn ønsket knapp for dampinnstilling for å starte damping
- ◆ Det tar noen få sekunder før dampen kommer inn i rengjøringsputen. Dampmoppen vil nå gli lett over flaten som rengjøres.
- ◆ Når du er ferdig med å bruke dampmoppen, trykk på dampknappen for å stoppe dampflowen, sett den i opp-rett stilling og pass på at den står stødig og er AV. Vent til dampmoppen er avkjølt (omtrent 5 minutter).

Tilbehør

Produktets ytelse avhenger av tilbehøret du bruker. Tilbehør fra BLACK & DECKER er produsert etter høye kvalitetsstandarder og er konstruert for å bedre produktets ytelse. Hvis du bruker dette tilbehøret, får du mest mulig ut av utstyret ditt.

Damprengjøring av klær (figur. H) (leveres med BHSM15FX10)

- ◆ Sett på ønsket tilbehør (15).
- ◆ Sett på nødvendig pute (15a).

Merk! Tekstilhodet (15) skal ikke brukes uten pute (15a).

- ◆ Koble den håndholdte dampenheten til strømmen.

- ◆ Trykk på på/av-knappen (1). Det tar ca. 30 sekunder til dampmoppen er oppvarmet.

Merk! Ved første fylling eller etter at den har gått tom, kan det ta opptil 45 sekunder før det lages damp.

- ◆ Når dampvaskeren har nådd temperaturen, trykk inn ønsket knapp for dampinnstilling for å starte damping.
- ◆ Når du er ferdig med å bruke dampmoppen, trykk på dampknappen for å stoppe dampflowen, sett den i opp-rett stilling og pass på at den står stødig og er AV. Vent til dampenheten er avkjølt (omtrent 5 minutter).

Oppbevaring på stang (figur I) (leveres med BHSM15FX10)

Apparatet leveres med en skaffholder (17).

- ◆ Klem enheten for stangoppbevaring (17) på gulvforlengerskafet (7).
- ◆ Adapteren (9) kan lagres i åpningen på enheten for skaffoppbevaring som vist i figur I.
- ◆ Utstikkeren på stangholderenheten (17) kan brukes for å lagre diverse tilbehør (11), (12), (13), (14) eller (15).

Veggholder (figur J) (leveres med BHSM15FX10)

Apparatet leveres med en veggholder (16).

Veggholderen leveres i 3 deler:

- ◆ Veggbrakett (16a) som skrues på veggen.
- ◆ Lagringskroken (16b) som klipses på veggbraketten og lar deg henge opp kabelen.
- ◆ Lagringsboks med lokk (16c). Denne skyves på veggbraketten ved hjelp av det medfølgende skinnesystemet. Tilbehør som ikke oppbevares på stangholderenheten kan lagres her.

Tekniske data

		BHSM15FX08	BHSM15FX10
Spenning	V _{ac}	230	230
Effekt	W	1500	1500
Tankkapasitet	ml	500	500
Vekt	kg	2,6	2,6

Feilsøking

Hvis det ikke virker som maskinen fungerer riktig, følger du instruksjonene nedenfor. Hvis problemet ikke løses, kontakter du ditt lokale BLACK+DECKER-serviceverksted.

Problem	Trinn	Mulig løsning
Dampmoppen slår seg ikke på	1.	Kontroller at enheten er koblet til stikkkontakten
	2.	Kontroller at enheten er slått på med PÅ/AV knappen (1)
	3.	Kontroller sikringen i støpselet
Dampmoppen produserer ikke damp	4.	Dampmoppen vil bare produsere damp når enheten er slått på, dampen er varmet opp i 30 sekunder og dampknappen slås deretter på
	5.	Kontroller at varmtanken er full. Merk: Ved første fylling eller etter at den har gått tom, kan det ta opptil 45 sekunder før det lages damp
	6.	Kontroller trinn 1, så 2, så 3 og deretter 4
Dampmoppen stopper å lage damp under bruk	7.	Kontroller trinn 4, så 5 og deretter 3
Dampmoppen lager for lite damp under bruk	8.	Apparatet har to dampinnstillinger. Sett dampstrømmen til lav damp ved å trykke på knappen
Dampmoppen lager for lite damp under bruk	9.	Apparatet har to dampinnstillinger. Sett dampstrømmen til høy damp ved å trykke på knappen
Hvor kan jeg finne mer informasjon/tilbehør	10.	www.blackanddecker.co.uk/steam mop www.blackanddecker.ie/steam mop

Tilsluttet anvendelse

Din BLACK+DECKER BHSM15FX08, BHSM15FX10 dampmoppe er beregnet til rensning og rengøring af forseglede hårdtræ, forseglede laminat, linoleum, vinyl, keramikfliser, sten- og marmorgulve.

Apparatet er kun beregnet til privat brug indendørs.

Sikkerhedsinstruksjoner



Advarsel! Læs alle sikkerhedsadvarsler og alle instruksjoner. Manglende overholdelse af de advarsler og instruksjoner, der er anført nedenfor, kan medføre elektrisk stød, brand og/eller alvorlig personskade.



Advarsel! Ved brug af apparater, der strømforsynes fra forsyningsnettet, er det vigtigt, at grundlæggende sikkerhedsforholdsregler, herunder bl.a. nedenstående, altid følges for at mindske risikoen for brand, elektrisk stød, personskade og materiel skade.

- ♦ Apparatet kan bruges af personer med nedsatte fysiske, sensoriske eller mentale evner eller manglende erfaring og viden, hvis det sker under overvågning, eller de vejledes i brugen af apparatet på en sikker måde, og de forstår de farer, som er forbundet dermed. Børn må ikke lege med apparatet.
- ♦ Væske eller damp må ikke rettes mod udstyr, der indeholder elektriske komponenter, såsom det indvendige af ovne
- ♦ Stikket trukket ud efter brug og inden udførelse af vedligeholdelse på apparatet.
- ♦ Apparatet må ikke efterlades uden opsyn, mens det er tilsluttet netforsyningen;
- ♦ Apparatet må ikke anvendes, hvis det har været tabt, hvis der er synlige tegn på skader, eller hvis det lækker.
- ♦ Hold apparatet uden for børns rækkevidde, når det aktiveres eller nedkøles.
- ♦ Den tilsluttede brug er beskrevet i denne vejledning.

- ◆ Brugen af ekstraudstyr eller tilbehør eller udførelse af andet arbejde med dette apparat end det, der anbefales i denne vejledning, kan udgøre en risiko for personskade.
- ◆ Opbevar denne vejledning til senere brug.

Brug af apparatet

- ◆ Ret aldrig dampen mod mennesker, dyr, elektriske apparater eller strømudgange.
- ◆ Udsæt den ikke for regn.
- ◆ Apparatet må ikke nedsænkes i vand.
- ◆ Efterlad ikke apparatet uden opsyn.
- ◆ Træk altid stikket ud af stikkontakten, når apparatet ikke er i brug.
- ◆ Træk aldrig i strømledningen for at afbryde apparatet fra stikkontakten. Beskyt apparatets ledning imod varmepåvirkninger, olie og skarpe kanter.
- ◆ Brug ikke damprenseren med våde hænder.
- ◆ Træk eller løft ikke apparatet i ledningen, brug ikke ledningen som håndtag, lad ikke ledningen komme i klemme i en dør, træk ikke ledningen om skarpe kanter og lad ikke ledningen komme i berøring med varme flader.
- ◆ Brug ikke apparatet i lukkede rum fyldt med dampe fra oliebaseret malingsfortynder, mølmidler, brændbart støv eller eksplosive eller giftige dampe.
- ◆ Spørg om din gulvtype hos din forhandler.

- ◆ Apparatet må ikke bruges til læder, voksbehandlede møbler eller gulve, syntetiske stoffer, fløjel eller andre fine, dampfølsomme materialer.



Advarsel! Brug ikke apparatet på ubehandlede trægulve eller ubehandlede laminatgulve. På voksbehandlede overflader og nogle gulve uden voks kan varmen og dampen bevirke, at glansen forsvinder. Det anbefales altid først at prøve apparatet på et lille skjult stykke af den overflade, der skal rengøres.

Vi anbefaler også, at man kontrollerer gulvproducentens brugs- og vedligeholdelsesvejledninger.

- ◆ Fyld aldrig kalkstensfjerner, aromatiske eller alkoholbaserede produkter eller rensesubstanter i damprenseren, da det kan ødelægge den eller gøre den farlig at bruge.
- ◆ Hvis boligens fejlstrømsafbryder kobler ud under brugen af dampfunktionen, skal man straks ophøre med at bruge apparatet og kontakte kundeservicecentret. (Vær opmærksom på risikoen for elektrisk stød.)
- ◆ Apparatet udsender meget varm damp for at rense anvendelsesområdet. Det betyder, at dampovedet, moppekludene og tæppetilbehøret bliver meget varme ved brug.

Forsigtig! Benyt altid egnet fodtøj, når du bruger dampmoppen, og når du skifter tilbehør på dampmoppen. Brug ikke hjemmesko eller åbne sko.

- ◆ Låget kan blive varmt ved brug.
- ◆ Der kan strømme damp ud fra apparatet ved brug. Vær meget forsigtig ved brug af apparatet. RØR IKKE ved dele, der kan blive varme ved brug.
- ◆ Sluk for apparatet og fjern det fra stikkontakten, inden du fylder vandtanken.
- ◆ Hvis der registreres dampudslip fra den håndholdte damprensers kabinet, slukkes enheden, ledningen tages ud af stikkontakten, og enheden køler af. Kontakt det nærmeste autoriserede serviceværksted.

APPARATET MÅ IKKE LÆNGERE ANVENDES.

Efter brug

- ◆ Tag apparatet ud af stikkontakten og lad det køle af, før det rengøres.
- ◆ Når apparatet ikke er i brug, skal det opbevares på et tørt sted.
- ◆ Børn bør aldrig have adgang til opbevarede apparater.

Eftersyn og reparationer

- ◆ Tag apparatet ud af stikkontakten og lad det køle af, før der udføres vedligeholdelse eller reparation.
- ◆ Før brug skal apparatet kontrolleres for beskadigede eller defekte dele. Se efter knækkede dele, skader på kontakter og eventuelle andre forhold, der kan påvirke apparatets funktion.

- ◆ Kontroller regelmæssigt strømledningen for skader.
- ◆ Brug ikke apparatet med beskadigede eller defekte dele.
- ◆ Sørg for at få beskadigede eller defekte dele repareret eller udskiftet på et autoriseret værksted.
- ◆ Forsøg aldrig at fjerne eller udskifte dele ud over dem, der er beskrevet i denne vejledning.

Andres sikkerhed

- ◆ Dette apparat kan bruges af personer med nedsatte fysiske, sensoriske eller mentale evner eller manglende erfaring og viden, hvis det sker under overvågning, eller de vejledes i brugen af apparatet på en sikker måde, og de forstår de farer, som er forbundet dermed.
Børn må ikke lege med apparatet.
- ◆ Børn skal holdes under opsyn, så det sikres, at de ikke leger med værktøjet.
- ◆ Stikket skal tages ud af stikkontakten før rengøring eller vedligeholdelse af apparatet.
- ◆ Væske eller damp må ikke rettes mod udstyr, der indeholder elektriske komponenter, såsom det indvendige af ovne.
- ◆ Apparatet må ikke efterlades uden opsyn, mens det er tilsluttet netforsyningen.
- ◆ Apparatet må ikke anvendes, hvis det har været tabt, hvis der er synlige tegn på skader, eller hvis det lækker.

- ◆ Hold apparatet uden for børns rækkevidde, når det aktiveres eller nedkøles.
- ◆ Vær forsigtig under brug af apparatet på grund af dampudslip.
- ◆ Træk apparatets stik ud under fyldning og rengøring.
- ◆ Apparatet må ikke efterlades uden opsyn, mens det er tilsluttet netforsyningen.
- ◆ hold apparatet og dets ledning uden for rækkevidden af børn på under 8 år, når det er strømforsynet eller køler ned.

Restrisici

Der kan opstå yderligere, tilbageværende risici under brugen af værktøjet, som muligvis ikke behandles i de vedlagte sikkerhedsadvarsler. Disse risici kan opstå som følge af forkert brug, langvarigt brug osv.

På trods af overholdelsen af de relevante sikkerhedsregler og brug af sikkerhedsudstyr kan visse restrisici ikke undgås. Disse omfatter:

- ◆ Tilskadekomst forårsaget af berøring af bevægelige dele.
- ◆ Tilskadekomst forårsaget af berøring af varme dele.
- ◆ Tilskadekomst forårsaget af udskiftning af dele eller tilbehør.
- ◆ Tilskadekomst forårsaget af langvarig brug af apparatet. Husk at holde pause jævnlige ved brug af et apparat i længere tid.

El-sikkerhed



Advarsel! Advarsel! Dette værktøj skal jordforbindes. Kontrollér altid, at strømforsyningen svarer til spændingen på mærkepladen.

Elektriske stik skal passe til stikkontakten.

Stikket må aldrig modificeres på nogen måde.

Umodificerede stik og dertil passende stikkontakter reducerer risikoen for elektrisk stød.

- ◆ Hvis netledningen beskadiges, skal den udskiftes af producenten eller et autoriseret BLACK+DECKER værksted, så farlige situationer undgås.

Forlængerledninger og klasse 1-produkt

- ◆ Der skal anvendes et 3-lederkabel, da dette apparat er jordforbundet og klassificeret som klasse 1.
- ◆ Brug altid en godkendt forlængerledning, der er egnet til dette apparats strømstik (se de tekniske data). Der kan bruges en forlængerledning på op til 30 m med et tværsnit på 1,50 mm², uden at produktets ydeevne forringes. Før brug skal forlængerledningen inspiceres for tegn på beskadigelse, slid og ældning. Udskift forlængerledningen, hvis den er beskadiget eller defekt. Ved brug af en ledningstrømle skal ledningen altid rulles helt ud.

Mærkater på apparat

Følgende piktogrammer vises på værktøjet sammen med datokoder.



FORSIGTIG! Varm damp



Vask ved 60 °C. Brug ikke blegemiddel eller skyllemiddel

Funktioner

Dette apparat leveres med nogle af eller alle de følgende funktioner.

1. Tænd/sluk-kontakt
2. Dampbrugergænseflade
3. Håndholdt dampenhed
4. Hætte
5. Vandbeholder
6. Udløserknap til udvidelse af gulv
7. Udvidelse af gulv
8. Gulvrensøringshoved
9. Adapter
10. Lille bordplademoppehoved
- 10a. Udløserknap til lille bordplademoppehoved
11. Fugebørste
12. Lille børste
13. Lille børste med kobberhår
14. Vinduesskrabertilbehør (til brug på bruseskærme/glas/spejle/tøj/betræk)
- 14a. Vinduesskrabersok
15. Dampertilbehør til beklædning (fås med BHSM15FX10)
- 15a. Dampersok til beklædning (fås med BHSM15FX10)
16. Vægopbevaring (fås med BHSM15FX10)
17. Opbevaring på stang (fås med BHSM15FX10)
18. Gulvmoppeklud
- 18a. Lille bordplademoppeklud
19. Fjernelsestap til gulvmoppeklud

Samling



Advarsel! Sørg for, at apparatet er afbrudt, at stikket er taget ud, og at apparatet er koldt og ikke indeholder vand, inden nogle af de følgende instruktioner udføres.

Påsætning af udvidelse af gulv på gulvrensøringshovedet (fig. A)

- ◆ Skub udvidelsen af gulv (7) ind i gulvrensøringshovedet (8), mens du sørger for, at den klikker godt på plads, som vist i figur A.

Påsætning af den håndholdte dampenhed på udvidelsen af gulv (fig. A1)

- ◆ Skub den håndholdte dampenhed (3) godt fast på udvidelsen af gulv (7), mens du sørger for, at den sidder korrekt over grænsefladen og klikker godt på plads.

Advarsel! Inspicer forseglingen mellem forbindelsespunktet på den håndholdte dampenhed (3) og udvidelsen af gulv (7) inden hver brug. Hvis forseglingen har en defekt eller er beskadiget, kontaktes det nærmeste autoriserede serviceværksted. Apparatet må ikke bruges.

Aftagning af den håndholdte dampenhed

- ◆ Skub udløserknappen (6) på udvidelsen af gulv (7), og løft den håndholdte dampenhed (3) væk fra grænsefladen.

Påsætning af moppeklud (fig. B)

Nye moppeklude fås hos din

BLACK+DECKER-forhandler :- (kat. nr. F5MP20-XJ).

- ◆ Læg moppekluden (18) på gulvet med velcro-siden opad.
- ◆ Pres dampmoppen let ned på moppekluden.

Forsigtig! Lad aldrig dampmoppen blive stående på et sted på nogen form for overflade. Stil altid dampmoppen understøttet i lodret stilling, når den står stille og sørg for, at dampmoppen er slukket, når den ikke er i brug.

Aftagning af moppeklud

Forsigtig! Benyt altid egnet fodtøj, når du skifter moppeklud på din dampmoppe.

Brug ikke hjemmesko eller åbne sko.

- ◆ Sæt dampmoppen tilbage i lodret position, og sæt dampmoppen på 'OFF'.
- ◆ Vent, til at dampmoppen er afkølet, før den sættes væk (ca. 5 minutter).
- ◆ Løft dampmoppen væk fra moppekluden (18), idet du løsner den fra velcrofastgørelsen ved at lægge vægt på stroppen til fjernelse af moppeklud (19).

Forsigtig! Lad aldrig dampmoppen blive stående på et sted på nogen form for overflade.

Stil altid dampmoppen understøttet i lodret stilling, når den står stille og sørg for, at dampmoppen er slukket, når den ikke er i brug.

Opfyldning af vandbeholderen (fig. C)

Bemærk! Fyld vandbeholderen (5) med rent vand fra hanen (Brug ikke tilsætningsstoffer eller kemikalier).

Bemærk! I områder med hårdt vand anbefales det at anvende deioniseret vand.

- ◆ Åbn hættten (4) ved at vippe den op.
- ◆ Fyld vandbeholderen (5) med vand (Brug ikke tilsætningsstoffer eller kemikalier).

Advarsel! Under fyldning skal du holde vandbeholderen (5) i lodret position med hættten foroven.

Advarsel! Vandbeholderen rummer 0,5 liter. Overfyld ikke beholderen.

- ◆ Luk hættten (4).

Bemærk! Sørg for, at hættten er sat forsvarligt på.

Brug

Vigtigt! Denne enhed dræber 99,9 % af bakterier og mikroorganismer, når den anvendes i overensstemmelse med instruktionerne i denne vejledning og med mikrofiberkludene monteret og en vedvarende brugstid på 90 sekunder.

Start og stop (fig. D)

- ◆ Tænd for apparatet ved at trykke på tænd/sluk-kontakten (1).
Det tager ca. 30 sekunder for kedlen at varme op. Når kedlen har nået temperaturen, skal brugeren trykke på en dampindstilling for at producere damp.
- ◆ Sluk for apparatet ved at trykke på tænd/sluk-kontakten (1).

Forsigtig! Lad aldrig dampmoppen blive stående på et sted på nogen form for overflade.

Stil altid dampmoppen understøttet i lodret stilling, når den står stille og sørg for, at dampmoppen er slukket, når den ikke er i brug.

Forsigtig! Tøm altid dampmoppen efter brug.

Bemærk! Når der påfyldes første gang, eller hvis den har været kørt tør, kan det tage op til 45 sekunder, før der frembringes damp.





Gulvoverflade	Indstilling
Trælaminat	Lav dampindstilling
Fliser/vinyl	Høj dampindstilling
Sten/marmor	Høj dampindstilling
Tilbehør	Indstilling
Fugebørste	Høj dampindstilling
Lille børste	Høj dampindstilling
Lille børste med kobberhår	Høj dampindstilling
Vinduesskraber	Lav dampindstilling
Beklædningsdamper	Lav dampindstilling

Dampbrugergrænseflade

Denne dampmoppe er udstyret med et dampbrugergrænsefladepanel (2), som viser to dampindstillinger. Disse bruges til at vælge den rigtige indstilling for det aktuelle rengøringsarbejde.

- ◆ Tænd enheden ved at trykke på tænd/sluk-kontakten (1).
- ◆ Den grønne LED-lampe blinker, mens kedlen opvarmes.
- ◆ Den grønne LED-lampe lyser fast, når kedlen har nået temperaturen.
- ◆ Brugeren skal trykke på enten knappen til lav eller høj damp for at producere damp.

- ◆ Den hvide LED-lampe lyser for at vise, hvilken dampindstilling der bruges.
- ◆ Brugeren kan trykke på dampknappen for at sætte dampflowet på pause, og den hvide LED-lampe slukkes.
- ◆ Sluk for apparatet ved at trykke på tænd/sluk-kontakten (1).

	Slukket
	Tændt (kedel opvarmes) 30 sekunders blinken
	Tændt (kedel klar)
	Tændt (højt flow)
	Tændt (lavt flow)

Dampmoppen indstiller den rigtige dampmængde til det aktuelle rengøringsarbejde.

Bemærk: Kontrollér altid, at du bruger den korrekte indstilling, inden du bruger dampmoppen.

Fastgørelse af det lille bordplademoppehoved (fig. E)

- ◆ Skub det lille bordplademoppehoved (10) ind i den håndholdte dampenhed (3), mens du sørger for, at det klikker godt på plads, som vist i figur E.

Fastgørelse af en moppeklud til det lille bordplademoppehoved (fig. F)

Nye moppeklude fås hos din BLACK+DECKER forhandler:- (kat nr. FSMP60-XJ).

- ◆ Læg en lille bordplademoppeklud (18a) på gulvet med velcro-siden opad.
- ◆ Pres det lille bordplademoppehoved (10) let ned på moppekluden.

Forsigtig! Lad aldrig dampmoppen blive stående på et sted på nogen form for overflade.

Stil altid det lille bordplademoppehoved understøttet i lodret stilling, når det står stille, og sørg for, at den håndholdte moppe er slukket, når den ikke er i brug.

Montering af adapteren og tilbehøret på den håndholdte damprenser

Advarsel! Inspicér forseglingen mellem forbindelsespunktet på den håndholdte damprenser og adapteren (9) inden hver brug. Hvis forseglingen har en defekt eller er beskadiget, kontaktes det nærmeste autoriserede serviceværksted. Apparatet må ikke bruges.

Montering af adapteren (fig. G)

- ◆ Tryk på adapterudløserknappen på adapteren (9).
- ◆ Slut adapteren (9) til den håndholdte damprenser, og udløs adapterudløserknappen, mens du sørger for, at den klikker på plads.

Vigtigt! Sørg for, at adapteren (9) er sluttet korrekt til den håndholdte damprenser. Hvis der kommer damp ud fra sammenslutningen, er adapteren sat forkert på. Sluk enheden, lad den køle af, og genmonter.

Advarsel! Enheden skal slukkes, før adapteren påmonteres.

Montering af tilbehør 11 - 15 (fig G, H)

- ◆ Ret monteringsstederne på adapteren (9) ind efter fordybningerne på tilbehøret.
- ◆ Tryk tilbehøret på dampdysen, og drej imod uret, indtil tilbehøret klikker på plads.

Vigtigt! Alt tilbehør skal fastgøres til adapteren (9) ved brug.

Afmontering af tilbehør

- ◆ Drej tilbehøret med uret, og træk det derefter væk fra adapteren (9).

Advarsel! Lad enheden og alt tilbehør køle af, før det forsøges fjernet.

Fjernelse af adapteren

- ◆ Tryk på adapterudløserknappen på adapteren (9), og træk den væk fra den håndholdte damprenser (3).

Advarsel! Lad enheden og alt tilbehør køle af, før det forsøges fjernet.

Fjernelse af det lille bordpladegulvhoved (fig. E)

- ◆ Skub udløserknappen på det lille bordpladegulvhoved (10a), og træk det væk fra den håndholdte damprenser (3).

Advarsel! Lad enheden og alt tilbehør køle af, før det forsøges fjernet.

Gode råd mhp. optimal brug

Generelt

Forsigtig! Brug aldrig dampmoppen uden moppeklud.

- ◆ Støvsug eller fej altid gulvet, før du bruger dampmoppen.
- ◆ Den letteste måde at bruge apparatet på er at holde enheden i en 45° vinkel og rengøre et lille område ad gangen med langsomme bevægelser.
- ◆ Brug kun vand uden tilsætningsstoffer eller kemikalier med din dampmoppe. Hårdnakkede pletter på vinyl- eller linoleumsgulve kan forbehandles med et mildt rensmiddel og vand, før du bruger dampmoppen.

Damprengøring med moppen

- ◆ Sæt den håndholdte damprenser på udvidelsen af gulv (7).
- ◆ Læg moppekluden (18) på gulvet med velcro-siden opad.
- ◆ Pres dampmoppen let ned på moppekluden (18).
- ◆ Tilslut dampmoppen til ledningsnettet.
- ◆ Tryk på tænd/sluk-knappen (1). Det tager ca. 30 sekunder for kedlen at varme op.

Bemærk! Når der påfyldes første gang, eller hvis der har været kørt tør, kan det tage op til 45 sekunder, før der frembringes damp.

- ◆ Når kedlen har nået temperaturen, skal du trykke på den påkrævede dampindstillingsknap for at starte dampflow
- ◆ Det tager nogle få sekunder for dampen at komme ind i moppekluden.

Dampmoppen glider nu let hen over den overflade, der skal renses/rengøres.

- ◆ Skub og træk dampmoppen langsomt hen over overfladen for at gøre hvert enkelt afsnit grundigt rent med dampen.
- ◆ Når du er færdig med at bruge dampmoppen, skal du trykke på dampflowknappen for at stoppe dampflowet, stille den tilbage til en lodret position og kontrollere, at den er understøttet, før du slår den "OFF". Vent, til at dampmoppen er afkølet, før den sættes væk (ca. 5 minutter).

Forsigtig! Det er vigtigt at holde øje med vandstanden i vandbeholderen. For at fylde vand i vandbeholderen og fortsætte med rensningen/rengøringen skal du kontrollere, at den er understøttet, før du slår dampmoppen fra med off-knappen.

Træk stikket ud af stikkontakten i væggen, og fyld vandbeholderen.

Forsigtig! Lad aldrig dampmoppen blive stående på et sted på nogen form for overflade. Stil altid dampmoppen understøttet i lodret stilling, når den står stille og sørg for, at dampmoppen er slukket, når den ikke er i brug.

Efter brug

- ◆ Vent indtil dampmoppen er afkølet.

- ◆ Træk stikket til dampmoppen ud af stikkontakten i væggen.
- ◆ Tøm vandbeholderen.
- ◆ Tag moppekluden (18) af, og vask den, så den er klar til næste brug (sørg for at følge vaskeanvisningerne trykt på moppekluden).

Damprensning med det lille bordplademoppehoved

- ◆ Sæt den håndholdte damper på bordplademoppen (10)
- ◆ Læg en moppeklud (18a) på bordpladen med velcro-siden opad
- ◆ Pres bordpladegulvhovedet let ned på moppekluden (18a)
- ◆ Tilslut den håndholdte dampmoppe til ledningsnettet
- ◆ Tryk på tænd/sluk-knappen (1). Det tager ca. 30 sekunder for kedlen at varme op
- ◆ Når kedlen har nået temperaturen, skal du trykke på den påkrævede dampindstillingsknap for at starte dampflow
- ◆ Det tager nogle få sekunder for dampen at komme ind i moppekluden/ Dampmoppen glider nu let over den overflade, der skal rengøres
- ◆ Når du er færdig med at bruge dampmoppen, skal du trykke på dampflowknappen for at stoppe dampflowet, stille den tilbage til en lodret position og kontrollere, at den er understøttet, før du slår den "OFF". Vent, til at dampmoppen er afkølet, før den sættes væk (ca. 5 minutter).

Tilbehør

Apparatets ydeevne afhænger af det anvendte tilbehør. Tilbehør fra BLACK+DECKER er fremstillet efter høje kvalitetsstandarder og er designet til at forbedre apparatets ydeevne. Når du bruger dette tilbehør, vil udstyret yde optimalt.

Damprensning af beklædning (fig. H) (fås med BHSM15FX10)

- ◆ Monter det ønskede tilbehør (15).
- ◆ Monter den ønskede klud (15a).

Bemærk! Beklædningshovedet (15) bør ikke bruges uden kluden (15a).

- ◆ Tilslut den håndholdte damprenser til ledningsnettet.
- ◆ Tryk på tænd/sluk-knappen (1). Det tager ca. 30 sekunder for kedlen at varme op.

Bemærk! Når der påfyldes første gang, eller hvis der har været kørt tør, kan det tage op til 45 sekunder, før der frembringes damp.

- ◆ Når kedlen har nået temperaturen, skal du trykke på den påkrævede dampindstillingsknap for at starte dampflow.
- ◆ Når du er færdig med at bruge dampmoppen, skal du trykke på dampflowknappen for at stoppe dampflowet, stille den tilbage til en lodret position og kontrollere, at den er understøttet, før du slår den "OFF".

Vent, til at dampmoppen er afkølet, før den sættes væk (ca. 5 minutter).

Opbevaring på stang (fig. I) (fås med BHSM15FX10)

Apparatet kommer med en opbevaringsenhed på en stang (17).

- ◆ Spænd opbevaringsenheden på en stang (17) på stangen til udvidelse af gulv (7).
- ◆ Adapteren (9) kan opbevares i åbningen øverst i opbevaringsenheden på stangen, som vist i figur I.
- ◆ Det nederste fremspring på opbevaringsenheden på stangen (17) kan bruges til at opbevare individuelt tilbehør (11), (12), (13), (14) eller (15).

Vægopbevaring (fig. J) (fås med BHSM15FX10)

Apparatet kommer med en opbevaringsenhed på en væg (16). Vægopbevaringsenheden kommer i 3 dele:

- ◆ Vægbeslaget (16a), som er skruet ind i væggen.
- ◆ Opbevaringskrogen (16b), som er klemt fast på vægbeslaget og giver mulighed for en pæn opbevaring af kablet.
- ◆ Opbevaringsboks med låg (16c). Denne glider på plads på vægbeslaget via det medfølgende skinnesystem. Eventuelt tilbehør, der ikke opbevares på stangopbevaringsenheden, kan opbevares her.

Tekniske data

		BHSM15FX08	BHSM15FX10
Spænding	V _{ac}	230	230
Strøm	W	1500	1500
Tankkapacitet	ml	500	500
Vægt	kg	2,6	2,6

Fejlsøgning

Følg vejledningen nedenfor, hvis apparatet ikke synes at fungere korrekt. Hvis dette ikke løser problemet, bedes du kontakte det lokale BLACK+DECKER-værksted.

Problem	Trin	Mulig løsning
Dampmoppen starter ikke	1.	Kontroller at enheden er tilsluttet til vægkontakten
	2.	Kontroller at enheden er slået til ved hjælp af tænd/sluk-kontakten (1)
	3.	Kontroller sikringen i stikket
Dampmoppen producerer ingen damp	4.	Dampmoppen producerer først damp, når enheden er tændt, kedlen er opvarmet i 30 sekunder, og der er blevet trykket på dampflowknappen
	5.	Kontroller, at vandbeholderen er fuld. Bemærk: Når der påfyldes første gang, eller hvis der har været kørt tør, kan det tage op til 45 sekunder, før der frembringes damp
	6.	Kontroller trin 1, derefter 2, derefter 3, derefter 4

Dampmoppen stopper med at producere damp under brug	7.	Kontroller trin 4, derefter 5, derefter 3
Dampmoppen producerer for meget damp under brug	8.	Enheden har to dampflowindstillinger. Indstil dampflowet til lav damp ved at trykke på knappen
Dampmoppen producerer for lidt damp under brug	9.	Enheden har to dampflowindstillinger. Indstil dampflowet til høj damp ved at trykke på knappen
Hvor kan jeg få yderligere oplysninger/tilbehør	10.	www.blackanddecker.co.uk/steammop www.blackanddecker.ie/steammop

Käyttötarkoitus

BLACK+DECKER BHSM15FX08, BHSM15FX10 -höyrymoppi on tarkoitettu tiivistettyjen puu- ja laminaatti-, linoleumi-, vinyli-, keramiikkalaatta-, kivi- ja marmorilattoiden puhdistamiseen ja desinfointiin.

Laitte on tarkoitettu ainoastaan sisätiloissa tapahtuvaan kotitalouskäyttöön.

Turvaohjeet



Varoitus! Lue kaikki varoitukset ja ohjeet.

Jos alla olevia varoituksia ja ohjeita ei noudateta, on olemassa sähköiskun, tulipalon ja/tai vakavan henkilövahingon vaara.



Varoitus! Sähkölaitteita käytettäessä on aina noudatettava asianmukaisia turvaohjeita, jotta tulipalojen, sähköiskujen, henkilövahinkojen ja materiaali- tai vaurioiden riski olisi mahdollisimman pieni.

- ◆ Tämä laite soveltuu sellaisten henkilöiden käyttöön, joilla on fyysisiä, aistillisia tai henkisiä rajoitteita, kuten myös laitteen toimintaan perehtymättömien henkilöiden käyttöön, jos heitä valvotaan tai jos he ovat saaneet laitteen turvalliseen käyttöön liittyvää opastusta ja ymmärtävät laitteen käyttöön liittyvät vaarat. Älä anna lasten leikkiä laitteella.
- ◆ Nestettä tai höyryä ei saa suunnata kohti laitteita, joissa on sähköosia (esim. uunin sisäosa)
- ◆ Irrota pistoke pistorasiasta käytön jälkeen ja ennen laitteen käyttäjän huoltotoimenpiteitä.
- ◆ Laitetta ei saa jättää ilman valvontaa, kun se on liitetty sähköverkkoon.
- ◆ Laitetta ei saa käyttää, jos se on pudonnut, jos siinä on vaurioiden merkkejä tai jos se vuotaa.
- ◆ Pidä laite lasten ulottumattomissa, kun se on päällä tai se jäähtyy.
- ◆ Käyttötarkoitus kuvataan tässä käyttöohjeessa.
- ◆ Muiden kuin tässä käyttöohjeessa suositeltujen lisävarusteiden tai -osien käyttö sekä laitteen käyttö muuhun kuin käyttöohjeessa suositeltuun tarkoitukseen voi aiheuttaa henkilövahingon vaaran.
- ◆ Säilytä tämä käyttöohje tulevaa tarvetta varten.

Laitteen käyttö

- ◆ Älä suuntaa höyryä ihmisiin, eläimiin, sähkölaitteisiin tai pistorasioihin.

- ◆ Älä altista vesisateelle.
- ◆ Älä upota laitetta veteen.
- ◆ Älä jätä laitetta ilman valvontaa.
- ◆ Älä jätä laitetta kytkettynä pistorasiaan, kun se ei ole käytössä.
- ◆ Älä koskaan irrota laitetta pistorasiasta vetämällä virtajohdosta. Pidä laitteen virtajohto etäällä lämmönlähteistä, öljystä ja terävistä reunoista.
- ◆ Älä käsittele höyrypuhdistuslaitetta märin käsin.
- ◆ Älä vedä tai kanna laitetta johdosta, käytä johtoa kahvana, sulje johtoa oven väliin, vedä johtoa terävien reunojen päältä tai anna johdon koskettaa kuumia pintoja.
- ◆ Älä käytä laitetta suljetuissa tiloissa, joissa on öljypohjaisista maaliohenteista peräisin olevia höyryjä, koin torjunta-aineita, syttyvää pölyä tai muita räjähtäviä tai myrkyllisiä höyryjä.
- ◆ Tarkista lattian tyyppi sen valmistajalta.
- ◆ Älä puhdista laitteella nahkaa, vahattuja huonekaluja tai lattiaita, synteettisiä kuituja, samettia tai muita herkkiä, höyrylle alltiita materiaaleja.



Varoitus! Älä puhdista laitteella tiivistämättömiä puu- tai laminaattilattioita. Joillakin vahalla käsitellyillä pinnoilla ja joidenkin vahaamattomien lattioiden tapauksessa lämpö ja höyry voivat poistaa kiillon. Suosittelemme laitteen kokeilemista puhdistettavan pinnan erillisellä alueella ennen jatkamista.

Suosittellemme myös, että pe-rehdyt lattian valmistajan käyttö- ja hoito-ohjeisiin.

- ◆ Älä koskaan lisää kalkinpoistoainetta sisältäviä, aromaattisia, alkoholipitoisia tai puhdistusainetta sisältäviä tuotteita höyrypuhdistimeen, sillä ne voivat vahingoittaa laitetta tai vaarantaa sen käytön.
- ◆ Jos virrankatkaisin aktivoituu höyrytoiminnon käytön aikana, lopeta välittömästi laitteen käyttö ja ota yhteyttä asiakaspalvelukeskukseen. (Varo sähköiskun vaaraa.)
- ◆ Laite tuottaa erittäin kuumaa höyryä käyttöalueen puhdistamista varten. Tämä tarkoittaa, että höyrytyspää, puhdistuslevyt ja mattolisälaite kuumentuvat käytön aikana.

Huomio! Käytä aina sopivia kenkiä höyrymopin käytön ja sen lisälaitteiden vaihdon aikana. Älä käytä sandaaleja tai kärjestään avoimia jalkineita.

- ◆ Kansi voi kuumentua käytön aikana.
- ◆ Laitteesta voi nousta höyryä käytön aikana. Laitetta käytettäessä on noudatettava varovaisuutta. ÄLÄ kosketa osia, jotka voivat kuumentua käytön aikana.
- ◆ Sammuta laite ja irrota se pistorasiasta ennen vesisäiliön täyttämistä.
- ◆ Jos kädessä pidettävän höyrypuhdistuslaitteen rungosta nousee höyryä, katkaise laitteen virta, irrota laite pistorasiasta ja anna sen jäähtyä.

Ota yhteyttä lähimpään valtuutettuun huoltoliikkeeseen.

ÄLÄ JATKA LAITTEEN KÄYTTÖÄ.

Käytön jälkeen

- ◆ Irrota laite verkkovirrasta ja anna sen jäähtyä ennen puhdistamista.
- ◆ Kun laitetta ei käytetä, se on säilytettävä kuivassa paikassa.
- ◆ Varmista, että lapset eivät pääse käsiksi laitteisiin.

Tarkastus ja korjaus

- ◆ Irrota laite verkkovirrasta ja anna sen jäähtyä ennen ylläpito- tai huoltotoimenpiteiden suorittamista.
- ◆ Tarkista ennen laitteen käyttöä, ettei laitteessa ole vahingoittuneita tai viallisia osia. Tarkista osien ja kytkimien kunto sekä muut seikat, jotka voivat vaikuttaa laitteen toimintaan.
- ◆ Tarkista säännöllisesti, ettei virtajohto ole vahingoittunut.
- ◆ Älä käytä laitetta, jos jokin osa on vahingoittunut tai viallinen.
- ◆ Korjauta tai vaihdata vaurioituneet tai vialliset osat valtuutetussa huoltoliikkeessä.
- ◆ Älä koskaan yritä korjata tai vaihtaa muita kuin ohjeissa erikseen määriteltäviä osia.

Muiden henkilöiden turvallisuus

- ◆ Tämä laite soveltuu sellaisten henkilöiden käyttöön, joilla on fyysisiä, aistillisia tai henkisiä rajoitteita, kuten myös laitteen toimintaan perehtymättömien henkilöiden käyttöön, jos heitä valvotaan tai jos he ovat saaneet laitteen turvalliseen käyttöön liittyvää opastusta ja ymmärtävät laitteen käyttöön liittyvät vaarat.
- ◆ Älä anna lasten leikkiä laitteella.
- ◆ Lapsia tulee valvoa ja varmistaa, että he eivät leiki laitteella.
- ◆ Pistoke tulee irrottaa pistorasiasta ennen laitteen puhdistusta tai huoltoa.
- ◆ Nestettä tai höyryä ei saa suunnata kohti laitteita, joissa on sähköosia (esim. uunin sisäosa).
- ◆ Laitetta ei saa jättää ilman valvontaa, kun se on liitetty sähköverkkoon.
- ◆ Laitetta ei saa käyttää, jos se on pudonnut, jos siinä on vaurioiden merkkejä tai jos se vuotaa.
- ◆ Pidä laite lasten ulottumattomissa, kun se on päällä tai se jäähtyy.
- ◆ Laitetta käytettäessä tulee olla varovainen höyrypäästöjen vuoksi.
- ◆ Irrota laite pistorasiasta täytön ja puhdistuksen ajaksi.
- ◆ Laitetta ei saa jättää ilman valvontaa, kun se on liitetty sähköverkkoon.
- ◆ Pidä laite ja sen johto alle 8-vuotiaiden lasten ulottumattomissa, kun se saa virtaa tai jäähtyy.

Jäännösriskit

Jäännösriskkejä voi esiintyä käyttäessä muita kuin varoituksissa mainittuja työkaluja. Riskit voivat johtua väärinkäytöstä, pitkästä käytöstä jne. Turvamääräysten noudattamisesta ja turvalaitteiden käyttämisestä huolimatta tiettyjä vaaroja ei voida välttää. Näitä ovat:

- liikkuvien osien koskettamisen aiheuttamat vahingot
- kuumien osien koskettamisen aiheuttamat vahingot
- osia tai lisälaitteita vaihdettaessa aiheutuneet vahingot
- laitteen pitkäaikaisen käytön aiheuttamat vahingot. Kun käytät laitetta pitkään, varmista, että pidät säännöllisesti taukoja.

Sähköturvallisuus



Varoitus! Varoitus! Laitteen saa kytkeä ainoastaan maadoitetuun pistorasiaan. Tarkista aina, että verkkovirran jännite vastaa tyyppikilpeen merkittyä jännitettä.

Virtajohtoon pistokkeen tulee sopia pistorasiaan.

Älä koskaan tee pistokkeeseen mitään muutoksia.

Sähköiskun vaara vähenee, jos pistokkeisiin ei tehdä muutoksia ja ne yhdistetään vain niille tarkoitettuihin pistorasioihin.

- Jos virtajohto vahingoittuu, sen vaihtaminen on turvallisuussyistä jätettävä valmistajan tai valtuutetun BLACK+DECKER-huollon tehtäväksi.

Luokan 1 tuote ja jatkojohdot

- Luokan 1 laite edellyttää maadoitetun, 3-johtimisen virtajohtoon käyttämistä.
- Käytä aina oikeanlaista jatkojohtoa, joka sopii tämän laitteen virransyöttöliitäntään (katso kohta Tekniset tiedot). Laitteen kanssa voidaan käyttää enintään 30 m pitkää 1,50 mm²-jatkojohtoa ilman tehon heikkenemistä. Tarkista jatkojohtoon kunto ennen sen käyttämistä. Vahingoittunut tai viallinen kaapeli on vaihdettava. Jos käytät johtokelaa, kelaa johto aina kokonaan auki.

Laitteen merkinnät

Laitteessa on seuraavat merkit sekä päivämääräkoodi:



HUOMIO! Kuuma höyry



Pese 60 °C lämpötilassa. Älä käytä valkaisu- tai huuhteluainetta.

Ominaisuudet

Tässä laitteessa on kaikki tai joitakin seuraavista ominaisuuksista.

1. Virtakytin
2. Höyryn käyttöliittymä
3. Käsien pidettävä höyrytysyksikkö
4. Säiliön korkki
5. Vesisäiliö
6. Lattiapidennyksen vapautuspainike
7. Lattiapidennys
8. Lattian puhdistuspää
9. Sovitin
10. Työtason pieni moppipää

- 10a. Työtason pienen moppipään vapautuspainike
 11. Laastiharja
 12. Pieni harja
 13. Pieni harja kupariharjaksilla
 14. Kumilasta (käytettävä suihkuseiniin/lasiin/peileihin/ tekstiileihin/verhoiluun)
 14a. Kumilastapussi
 15. Tekstiilien höyrystinosa (saatavilla malliin BHSM15FX10)
 15a. Tekstiilien höyrystinsukka (saatavilla malliin BHSM15FX10)
 16. Seinän säilytyskotelo (saatavilla malliin BHSM15FX10)
 17. Pylvään säilytyskotelo (saatavilla malliin BHSM15FX10)
 18. Lattian puhdistuslevy
 18a. Pieni työtason puhdistuslevy
 19. Lattian puhdistuslevyn poistosalpa

Huomio! Älä jätä höyrymoppia pidemmäksi ajaksi yhteen paikkaan. Aseta höyrymoppi tukevasti pystyasentoon. Varmista, että höyrymopin virta on katkaistu, kun laite ei ole käytössä.

Puhdistuslevyn irrottaminen

Huomio! Käytä aina sopivia kenkiä höyrymopin puhdistuslevyn vaihdon aikana.

Älä käytä sandaaleja tai kärjestään avoimia jalkineita.

- ◆ Palauta höyrymoppi pystyasentoon ja katkaise höyrymopin virta.
- ◆ Odota, kunnes höyrymoppi on jäähtynyt (n. 5 minuuttia).
- ◆ Nosta höyrymoppi pois puhdistuslevystä (18), irrota se tarrakiinnityksestä painamalla puhdistuslevyn poistokielekettä (19).

Huomio! Älä jätä höyrymoppia pidemmäksi ajaksi yhteen paikkaan.

Aseta höyrymoppi tukevasti pystyasentoon. Varmista, että höyrymopin virta on katkaistu, kun laite ei ole käytössä.

Vesisäiliön täyttäminen (kuva C)

Huomautus! Täytä vesisäiliö (5) puhtaalla hanavedellä (älä käytä kemikaaleja tai lisäaineita).

Huomautus! Jos vesi on kovaa, suosittelemme deionisoidun veden käyttöä.

- ◆ Avaa säiliön kansi (4) kääntämällä se ylös.
- ◆ Täytä vesisäiliö (5) vedellä (älä käytä kemikaaleja tai lisäaineita).

Varoitus! Pidä vesisäiliö (5) täyttämisen aikana pystyasennossa kansi päällä.

Varoitus! Vesisäiliön kapasiteetti on 0,5 litraa. Älä täytä säiliötä liikaa.

- ◆ Sulje säiliön kansi (4).

Huomautus! Varmista, että säiliön kansi on kunnolla paikallaan.

Käytä

Tärkeää! Tämä laite tappaa 99,9 % bakteereista ja basilleista, kun sitä käytetään tämän oppaan ohjeiden mukaisesti 90 sekunnin ajan mikrokuivulevyt asennettuna.

Käynnistys ja pysäytys (kuva D)

- ◆ Kytke laite päälle painamalla virtakytkintä (1). Kuumavesisäiliö lämpenee noin 30 sekunnissa. Kun kuumavesisäiliö on saavuttanut lämpötilan, käyttäjän on painettava höyryasetusta höyryn luomiseksi.
- ◆ Kytke laite pois päältä painamalla virtakytkintä (1).

Huomio! Älä jätä höyrymoppia pidemmäksi ajaksi yhteen paikkaan.

Aseta höyrymoppi tukevasti pystyasentoon. Varmista, että höyrymopin virta on katkaistu, kun laite ei ole käytössä.

Huomio! Tyhjennä höyrymoppi aina käytön jälkeen.

Asennus



Varoitus! Ennen kuin yrität suorittaa mitään seuraavista toimenpiteistä, varmista, että laitteen virta on katkaistu, sähköpistoke on irrotettu sähköverkosta, laite on kylmä eikä se sisällä vettä.

Lattiapidennyksen kiinnittäminen lattian puhdistuspäähän (kuva A)

- ◆ Paina lattiapidennys (7) lattian puhdistuspäähän (8) ja varmista, että se napsahtaa paikoilleen kuvan A mukaisesti.

Käsin pidettävän höyrytysyksikön kiinnittäminen lattiapidennykseen (kuva A1)

- ◆ Paina käsin pidettävä höyrytysyksikkö (3) hyvin lattiapidennykseen (7) varmistaen, että se on oikein liitännässä ja napsahtaa oikein paikoilleen.

Varoitus! Tarkista käsin pidettävän höyrytysyksikön (3) ja lattiapidennyksen (7) välisen liitännän tiiviys ennen jokaista käyttökertaa. Jos sinetti on virheellinen tai se on vahingoittunut, ota yhteyttä lähimpään valtuutettuun huoltoiliikkeeseen. Älä käytä laitetta.

Käsin pidettävän höyrytysyksikön poistaminen

- ◆ Paina vapautuspainiketta (6) lattiapidennyksessä (7) ja nosta käsin pidettävä höyrytysyksikkö (3) pois liitännästä.

Puhdistuslevyn kiinnittäminen (kuva B)

Vaihtopuhdistuslevyjä on saatavilla

BLACK+DECKER-jälleenmyyjältä:- (nro FSMP20-XJ).

- ◆ Aseta puhdistuslevy (18) lattialle niin, että tarranauhapuoli on ylöspäin.
- ◆ Paina höyrymoppi kevyesti puhdistuslevyn päälle.





Huomaus! Höyryn muodostuminen voi kestää 45 sekuntia ensimmäisen täytön tai kuivakäytön jälkeen.

Lattiapinta	Asetus
Puu/laminaatti	Alhainen höyryasetus
Laatta/vinyyli	Korkea höyryasetus
Kivi/marmori	Korkea höyryasetus
Lisävarusteet	Asetus
Laastiharja	Korkea höyryasetus
Pieni harja	Korkea höyryasetus
Pieni harja kupariharjaksilla	Korkea höyryasetus
Ikkunalasta	Alhainen höyryasetus
Tekstiilien höyrystin	Alhainen höyryasetus

Höyryn käyttöliittymä

Tässä höyrymopissa on höyryn käyttöliittymäpaneeli (2), joka näyttää kaksi höyryasetusta. Näiden avulla voidaan valita puhdistustehtävän kannalta oikea toimintatila.

- ◆ Kytke virta laitteeseen painamalla virtakytkintä (1).
- ◆ Vihreä LED-merkkivalo alkaa vilkkua kuumavesisäiliön kuumentuessa.
- ◆ Vihreä LED-merkkivalo palaa vakiona, kun kuumavesisäiliö on saavuttanut oikean lämpötilan.
- ◆ Käyttäjän on painettava joko matalaa tai korkeaa höyrytyspainiketta höyryn luomiseksi.
- ◆ Valkoinen LED-valo ilmoittaa käytössä olevasta höyryasetuksesta.
- ◆ Käyttäjä voi keskeyttää höyryn virtauksen painamalla höyrytyspainiketta, jolloin valkoinen LED-merkkivalo sammuu.
- ◆ Kytke laite pois päältä painamalla virtakytkintä (1).

	Pois
	Päällä (kuumavesisäiliö kuumenee) vilkkuu 30 sekuntia
	Päällä (kuumavesisäiliö valmis)
	Päällä (suuri virtaus)

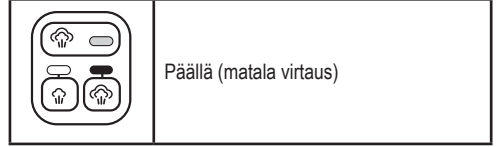

Päällä (matala virtaus)

Höyrymoppi valitsee puhdistustehtävän kannalta oikean määrän höyryä.

Huomaus: Tarkista aina ennen höyrymopin käyttöä, että käytät oikeaa asetusta.

Työtason pienen moppipään kiinnittäminen (kuva E)

- ◆ Paina työtason pieni moppipää (10) käsin pidettävään höyrytysyksikköön (3) ja varmista, että se napsahtaa paikoilleen kuvan E mukaisesti.

Puhdistuslevyn kiinnittäminen työtason pieneen moppipäähän (kuva F)

Vaihtopuhdistuslevyjä saat BLACK+DECKER-jälleenmyyjältä (tuotenumro FSMP60-XJ).

- ◆ Aseta pieni työtason puhdistuslevy (18a) lattialle niin, että tarranauhapuoli on ylöspäin.
- ◆ Paina työtason pieni moppipää (10) kevyesti puhdistuslevyn päälle.

Huomio! Älä jätä höyrymoppia pidemmäksi ajaksi yhteen paikkaan.

Aseta työtason pieni moppipää tukevasti pystyasentoon. Varmista, että käsin pidettävän höyrytysyksikön virta on katkaistu, kun laite ei ole käytössä.

Sovittimen ja lisävarusteiden kiinnittäminen käsin pidettävään höyrypuhdistuslaitteeseen

Varoitus! Tarkista käsin pidettävän höyrypuhdistuslaitteen ja sovitimen (9) välinen liitäntä ennen jokaista käyttökertaa. Jos sinetti on virheellinen tai se on vahingoittunut, ota yhteyttä lähimpään valtuutettuun huoltoliikkeeseen. Älä käytä laitetta.

Sovittimen kiinnittäminen (kuva G)

- ◆ Paina sovitimen vapautuspainiketta sovitimessa (9).
- ◆ Liitä sovitin (9) käsin pidettävään höyrypuhdistuslaitteeseen ja vapauta sovitimen vapautuspainike varmistaen, että se napsahtaa paikoilleen.

Tärkeää! Varmista, että sovitin (9) on kiinnitetty tiukasti käsin pidettävään höyrypuhdistuslaitteeseen. Jos liitoksesta tulee höyryä, sovitin on asennettu oikein. Sammuta laite ja anna sen jäähtyä, irrota ja asenna sen jälkeen.

Varoitus! Laite tulee kytkeä pois päältä ennen sovitimen asentamista.

Lisävarusteiden kiinnittäminen 11 - 15 (kuvat G, H)

- ◆ Kohdista sovittimessa (9) olevat korvakkeet lisävarusteessa oleviin syvennyksiin.
- ◆ Paina lisävaruste höyrysuuttimeen ja kierrä lisävarustetta vastapäivään, kunnes se napsahtaa paikalleen.

Tärkeää! Kaikki lisävarusteet on kiinnitettävä sovittimeen (9) käyttöä varten.

Lisävarusteen irrottaminen

- ◆ Kierrä lisävarustetta myötäpäivään ja vedä sitä sovittimesta (9) pois päin.

Varoitus! Anna laitteen ja kaikkien lisävarusteiden jäähtyä ennen niiden irrottamista.

Sovittimen poistaminen

- ◆ Paina sovittimessa (9) olevaa sovittimen vapautuspainiketta ja vedä se irti käsin pidettävästä höyrytysyksiköstä (3).

Varoitus! Anna laitteen ja kaikkien lisävarusteiden jäähtyä ennen niiden irrottamista.

Työtason pienen lattiapään irrottaminen (kuva E)

- ◆ Paina työtason pienen lattiapään vapautuspainiketta (10a) ja vedä se irti käsin pidettävästä höyrytysyksiköstä (3).

Varoitus! Anna laitteen ja kaikkien lisävarusteiden jäähtyä ennen niiden irrottamista.

Vinkkejä optimaaliseen käyttöön

Yleistä

Huomio: Älä koskaan käytä höyrymoppia ilman puhdistuslevyä.

- ◆ Imuroi tai lakaise lattia aina ennen höyrymopin käyttöä.
- ◆ Helpoin tapa käyttää laitetta on kallistaa yksikkö 45 asteen kulmaan ja puhdistaa hitaasti pieni alue kerrallaan.
- ◆ Käytä höyrymopissa ainoastaan vettä. Älä käytä lisäaineita tai kemikaaleja. Vinyyli- tai linoleumilattioilla olevat pinttyneet tahrat voidaan poistaa käsittelemällä ne miedolla puhdistusaineella ja vedellä ennen höyrymopin käyttöä.

Höyrypuhdistus mopin avulla

- ◆ Kiinnitä käsin pidettävä höyrypuhdistuslaite lattiapidennykseen (7).
- ◆ Aseta puhdistuslevy (18) lattialle niin, että tarranauhapuoli on ylöspäin.
- ◆ Paina höyrymoppi kevyesti puhdistuslevyn (18) päälle.
- ◆ Kytke höyrymoppi verkkovirtaan.
- ◆ Paina virtakytkintä (1). Kuumavesisäiliö lämpenee noin 30 sekunnissa.

Huomautus! Höyryn muodostuminen voi kestää 45 sekuntia ensimmäisen täytön tai kuivakäytön jälkeen.

- ◆ Kun kuumavesisäiliö on saavuttanut oikean lämpötilan, paina vaadittua höyryasetuksen painiketta höyryvirtauksen aloittamiseksi
- ◆ Kestää muutaman sekunnin, ennen kuin höyry pääsee puhdistuslevyyn. Höyrymoppi liukuu nyt kevyesti puhdistettavan tai desinfioitavan pinnan yli.
- ◆ Puhdista pinta perusteellisesti liikuttamalla höyrymoppia hitaasti työntämällä ja vetämällä.
- ◆ Paina höyryvirtauksen painiketta virtauksen lopettamiseksi ja aseta takaisin pystyasentoon höyrymopin käytön jälkeen varmistaen, että se on tuettuna. Katkaise sitten laitteen virta. Odota, kunnes höyrymoppi on jäähtynyt (n. 5 minuuttia).

Huomio! On tärkeää valvoa vesisäiliössä olevan veden määrää. Jos haluat täyttää vesisäiliön ja jatkaa puhdistamista tai desinfiointia, aseta moppi tukevasti pystyasentoon ja katkaise höyrymopin virta.

Irrota laite pistorasiasta ja täytä vesisäiliö.

Huomio! Älä jätä höyrymoppia pidemmäksi ajaksi yhteen paikkaan. Aseta höyrymoppi tukevasti pystyasentoon. Varmista, että höyrymopin virta on katkaistu, kun laite ei ole käytössä.

Käytön jälkeen

- ◆ Odota, kunnes höyrymoppi on jäähtynyt.
- ◆ Irrota höyrymoppi pistorasiasta.
- ◆ Tyhjennä vesisäiliö.
- ◆ Poista puhdistuslevy (18) ja pese se valmiiksi seuraavaa käyttökertaa varten (noudata puhdistuslevyn painettuja pesuohjeita).

Höyrypuhdistus työtason pienellä moppipäällä

- ◆ Asenna käsin pidettävä höyrytysyksikkö työtason moppinin (10)
- ◆ Aseta puhdistuslevy (18a) työtasolle niin, että tarranauhapuoli on ylöspäin
- ◆ Paina työtason lattiapää kevyesti puhdistuslevyn (18a) päälle
- ◆ Kytke käsin pidettävä höyrymoppi pistorasiaan
- ◆ Paina virtakytkintä (1). Kuumavesisäiliö lämpenee noin 30 sekunnissa
- ◆ Kun kuumavesisäiliö on saavuttanut oikean lämpötilan, paina vaadittua höyryasetuksen painiketta höyryvirtauksen aloittamiseksi
- ◆ Kestää muutaman sekunnin, ennen kuin höyry pääsee puhdistuslevyyn. Höyrymoppi liukuu nyt helposti puhdistettavalla pinnalla.

- ◆ Paina höyryvirtauksen painiketta virtauksen lopettamiseksi ja aseta takaisin pystyasentoon höyrymopin käytön jälkeen varmistaen, että se on tuettuna. Katkaise sitten laitteen virta. Odota, kunnes höyrymoppi on jäähtynyt (n. 5 minuuttia).

Lisävarusteet

Laitteen suorituskyky riippuu käytetystä lisävarusteesta. Korkealaatuiset BLACK+DECKER-lisävarusteet on suunniteltu parantamaan laitteen suorituskykyä. Käyttämällä näitä lisävarusteita saat laitteestasi parhaan hyödyn.

Tekstiilien höyrystäminen (kuva H) (saatavilla malliin BHSM15FX10)

- ◆ Kiinnitä tarvittava lisävaruste (15).
- ◆ Kiinnitä tarvittava levy (15a).

Huomautus! Tekstiilipäätä (15) ei saa käyttää ilman levyä (15a).

- ◆ Kytke käsin pidettävä höyrypuhdistuslaite pistorasiaan.
- ◆ Paina virtakytkintä (1). Kuumavesisäiliö lämpenee noin 30 sekunnissa.

Huomautus! Höyryn muodostuminen voi kestää 45 sekuntia ensimmäisen täytön tai kuivakäytön jälkeen.

- ◆ Kun kuumavesisäiliö on saavuttanut oikean lämpötilan, paina vaadittua höyryasetuksen painiketta höyryvirtauksen aloittamiseksi.
- ◆ Paina höyryvirtauksen painiketta virtauksen lopettamiseksi ja aseta takaisin pystyasentoon höyrymopin käytön jälkeen varmistaen, että se on tuettuna. Katkaise sitten laitteen virta. Odota, kunnes höyrymoppi on jäähtynyt (n. 5 minuuttia).

Pylvään säilytyskotelo (kuva I) (saatavilla malliin BHSM15FX10)

Laitteessa on pylvään säilytyskotelo (17).

- ◆ Kiinnitä pylvään säilytyskotelo (17) lattiapidennyksen tankoon (7).
- ◆ Sovitinta (9) voidaan säilyttää pylvään säilytyskotelon yläosassa olevassa aukossa kuvan I mukaisesti.
- ◆ Pylvään säilytyskotelon (17) pohjaulokkeessa voidaan säilyttää yksittäisiä lisälaitteita (11), (12), (13), (14) tai (15).

Seinän säilytyskotelo (kuva J) (saatavilla malliin BHSM15FX10)

Laitteessa on seinän säilytyskotelo (16).

Säilytysyksikkö sisältää 3 osaa:

- ◆ Seinään ruuvattava seinäkannatin (16a).
- ◆ Kaapelia voidaan säilyttää siististi seinäkannattimeen kiinnitettävässä säilytyskourussa (16b).
- ◆ Kannellinen säilytyskotelo (16c). Liukuu paikoilleen seinäkannattimeen kiskojärjestelmän avulla. Tässä voidaan säilyttää kaikkia lisävarusteita, joita ei säilytetä pylvään säilytyskotelossa.

Tekniset tiedot

		BHSM15FX08	BHSM15FX10
Jännite	V _{se}	230	230
Teho	W	1500	1500
Säiliön tilavuus	ml	500	500
Paino	kg	2,6	2,6

Vianmääritys

Jos laite ei näytä toimivan oikein, noudata seuraavia ohjeita. Jos tämä ei auta, ota yhteys paikalliseen BLACK+DECKER-huoltoliikkeeseen.

Ongelma	Vaihe	Mahdollinen ratkaisu
Höyrymoppia ei ole kytketty päälle	1.	Tarkista, että laite on kytketty pistorasiaan
	2.	Tarkista, että laite on kytketty päälle virtakytkimestä (1)
	3.	Tarkista pistokkeen sulake
Höyrymoppi ei tuota höyryä	4.	Höyrymoppi tuottaa höyryä vasta, kun laite käynnistetään, kuumavesisäiliö on lämmennyt 30 sekuntia ja kun höyryvirtauspainiketta on painettu
	5.	Tarkista, että vesisäiliö on täysi. Huomautus: Höyryn muodostuminen voi kestää 45 sekuntia ensimmäisen täytön tai kuivakäytön jälkeen
	6.	Tarkista kohta 1 ja sen jälkeen 2, 3 ja 4.
Höyrymoppi lakkaa tuottamasta höyryä käytön aikana	7.	Tarkista kohta 4, 5 ja 3.
Höyrymoppi tuottaa liian paljon höyryä käytön aikana	8.	Laitteessa on kaksi höyryvirtausasetusta. Aseta höyryvirtaus alhaiseen virtaukseen painiketta painamalla
Höyrymoppi tuottaa liian vähän höyryä käytön aikana	9.	Laitteessa on kaksi höyryvirtausasetusta. Aseta höyryvirtaus korkeaan virtaukseen painiketta painamalla
Lisätietoa ja lisävarusteita	10.	www.blackanddecker.co.uk/steammp www.blackanddecker.ie/steammp

Προβλεπόμενη χρήση

Η σφουγγαρίστρα απμού BHSM15FX08, BHSM15FX10 της BLACK+DECKER, έχει σχεδιαστεί για την απολύμανση και τον καθαρισμό δαπέδων από στεγανοποιημένο σκληρό ξύλο, στεγανοποιημένο πολυστρωματικό υλικό (λαμινέ), λινολάιμα, βινύλιο, κεραμικά πλακίδια, πέτρα και μάρμαρο. Αυτή η συσκευή προορίζεται μόνο για εσωτερική οικιακή χρήση.

Οδηγίες ασφαλείας**Προειδοποίηση! Διαβάστε όλες τις**

προειδοποιήσεις ασφαλείας και όλες τις οδηγίες. Η μη τήρηση των προειδοποιήσεων και των οδηγιών που αναφέρονται παρακάτω μπορεί να έχει ως αποτέλεσμα ηλεκτροπληξία, πυρκαγιά και/ή σοβαρή σωματική βλάβη.



Προειδοποίηση! Κατά τη χρήση συσκευών που τροφοδοτούνται με ηλεκτρικό ρεύμα, θα πρέπει να λαμβάνονται πάντα οι βασικές προφυλάξεις ασφαλείας, συμπεριλαμβανομένων των παρακάτω, για τον περιορισμό του κινδύνου πυρκαγιάς, ηλεκτροπληξίας, τραυματισμού προσώπων και υλικών ζημιών.

- Η συσκευή μπορεί να χρησιμοποιηθεί από άτομα με μειωμένες σωματικές, αισθητηριακές ή διανοητικές ικανότητες ή άτομα χωρίς εμπειρία και γνώσεις, μόνο εφόσον τα άτομα αυτά επιτηρούνται ή τους έχουν δοθεί οδηγίες σχετικά με την ασφαλή χρήση της συσκευής και έχουν κατανοήσει τους κινδύνους που ενέχονται.

Τα παιδιά δεν πρέπει να παίζουν με τη συσκευή.

- Το υγρό ή ο ατμός δεν πρέπει να κατευθύνεται προς εξοπλισμό που περιέχει ηλεκτρικά εξαρτήματα, όπως το εσωτερικό φούρνων
- Αποσυνδέετε τη συσκευή από την πρίζα μετά τη χρήση και πριν διενεργήσετε εργασίες συντήρησης από τον χρήστη.
- Η συσκευή πρέπει να βρίσκεται πάντα υπό επιτήρηση όταν είναι συνδεδεμένη με την παροχή ρεύματος δικτύου.
- Μη χρησιμοποιείτε τη συσκευή αν σας έχει πέσει ή αν υπάρχουν ορατές ενδείξεις ζημιάς ή διαρροής.
- Κρατάτε τη συσκευή μακριά από παιδιά όταν τροφοδοτείται με ρεύμα ή κατά το διάστημα που κρυώνει μετά τη χρήση.
- Η προβλεπόμενη χρήση περιγράφεται σε αυτό το εγχειρίδιο.
- Τόσο η χρήση οποιουδήποτε αξεσουάρ ή προσαρτήματος όσο και η πραγματοποίηση οποιασδήποτε εργασίας με αυτή τη συσκευή που δεν συνιστάται στο παρόν εγχειρίδιο οδηγιών, εγκυμονεί κίνδυνο τραυματισμού.
- Φυλάξτε αυτό το εγχειρίδιο για μελλοντική αναφορά.

Χρήση της συσκευής σας

- Μην κατευθύνετε τον ατμό προς ανθρώπους, ζώα, ηλεκτρικές συσκευές ή ηλεκτρικές πρίζες.

- ♦ Μην εκθέσετε τον εξοπλισμό στη βροχή.
- ♦ Μη βυθίζετε τη συσκευή σε νερό.
- ♦ Μην αφήνετε τη συσκευή χωρίς επιτήρηση.
- ♦ Μην αφήνετε τη συσκευή συνδεδεμένη σε ηλεκτρική πρίζα, όταν δεν τη χρησιμοποιείτε.
- ♦ Ποτέ μην αποσυνδέετε τη συσκευή από την πρίζα τραβώντας το καλώδιο τροφοδοσίας της. Κρατάτε το καλώδιο της συσκευής μακριά από πηγές θερμότητας, λάδια και αιχμηρά άκρα.
- ♦ Μη χειρίζεστε τον ατμοκαθαριστή με βρεγμένα χέρια.
- ♦ Μην τραβάτε ή μεταφέρετε τη συσκευή από το καλώδιο, μη χρησιμοποιείτε το καλώδιο ως λαβή, μην κλείνετε πόρτες πάνω στο καλώδιο, μην τραβάτε το καλώδιο γύρω από αιχμηρές γωνίες και μην εκθέτετε το καλώδιο σε θερμαινόμενες επιφάνειες.
- ♦ Μη χρησιμοποιείτε τη συσκευή σε κλειστό χώρο στον οποίο υπάρχουν ατμοί που εκπέμπονται από διαλυτικά χρωμάτων με βάση το λάδι, ορισμένες ουσίες κατά των σκόρων, εύφλεκτη σκόνη ή άλλες εκρηκτικές ή τοξικές αναθυμιάσεις.
- ♦ Συμβουλευτείτε τον κατασκευαστή για το είδος του δαπέδου.
- ♦ Να μη χρησιμοποιείται σε δέρμα, έπιπλα ή δάπεδα γυαλισμένα με κερί, συνθετικά υφάσματα, βελούδο ή άλλα ευπαθή ή ευαίσθητα στον ατμό υλικά.



Προειδοποίηση! Μη χρησιμοποιείτε σε μη στεγανοποιημένα δάπεδα από ξύλο ή πολυστρωματικό υλικό (λαμινέ). Σε επιφάνειες που έχουν υποστεί επεξεργασία με κερί ή σε ορισμένα δάπεδα που δεν κερώνονται, η λάμψη μπορεί να απομακρυνθεί από τη θερμότητα και τη δράση του ατμού. Συνιστάται πάντα να εκτελείτε μια δοκιμή σε μια απομονωμένη περιοχή της επιφάνειας που χρειάζεται να καθαριστεί πριν προχωρήσετε.

Επίσης συνιστούμε να ελέγχετε τις οδηγίες χρήσης και φροντίδας από τον κατασκευαστή του δαπέδου.

- ♦ Ποτέ μην τοποθετείτε προϊόντα απομάκρυνσης αλάτων, αρωματικά, οιοπνευματώδη ή απορρυπαντικά προϊόντα στον ατμοκαθαριστή, καθώς αυτό μπορεί να προκαλέσει ζημιά ή να τον καταστήσει ανασφαλής για χρήση.
- ♦ Εάν ενεργοποιηθεί ο ασφαλειοδιακόπτης του σπιτιού, ενώ χρησιμοποιείται η λειτουργία ατμού, διακόψτε αμέσως τη χρήση του προϊόντος και επικοινωνήστε με το κέντρο εξυπηρέτησης πελατών. (Προσοχή στον κίνδυνο ηλεκτροπληξίας.)
- ♦ Η συσκευή εκπέμπει ιδιαίτερα καυτό ατμό για την απολύμανση του χώρου χρήσης.

Αυτό σημαίνει ότι η κεφαλή ατμού, τα εξαρτήματα καθαρισμού και το εξάρτημα για τα χαλιά θερμαίνονται πολύ κατά τη χρήση.

Προσοχή! Φοράτε πάντα κατάλληλα παπούτσια κατά τη χρήση και κατά την αλλαγή των αξεσουάρ της σφουγγαρίστρας ατμού. Μη φοράτε παντόφλες ή υποδήματα που αφήνουν τα δάχτυλα ακάλυπτα.

- ♦ Κατά τη χρήση το καπάκι μπορεί να θερμανθεί.
- ♦ Κατά τη χρήση μπορεί να διαφύγει ατμός από τη συσκευή. Η χρήση αυτής της συσκευής πρέπει να γίνεται με προσοχή. ΜΗΝ αγγίζετε οποιαδήποτε εξαρτήματα μπορεί να θερμανθούν κατά τη χρήση.
- ♦ Απενεργοποιείτε τη συσκευή και αποσυνδέτε την από την πρίζα, πριν γεμίσετε το δοχείο νερού.
- ♦ Εάν διαπιστώσετε διαρροή ατμού από το σώμα του ατμοκαθαριστή χειρός, απενεργοποιήστε και αποσυνδέστε τη συσκευή από την παροχή ρεύματος και αφήστε την να κρυώσει. Επικοινωνήστε με το πλησιέστερο εξουσιοδοτημένο κέντρο επισκευών σας.

ΜΗ ΣΥΝΕΧΙΣΤΕ ΝΑ ΧΡΗΣΙΜΟΠΟΙΕΙΤΕ ΤΗ ΣΥΣΚΕΥΗ.

Μετά τη χρήση

- ♦ Αποσυνδέστε τη συσκευή και αφήστε τη να κρυώσει πριν τον καθαρισμό.

- ♦ Όταν δεν χρησιμοποιείται, η συσκευή πρέπει να φυλάσσεται σε στεγνό μέρος.
- ♦ Τα παιδιά δεν πρέπει να έχουν πρόσβαση σε αποθηκευμένες συσκευές.

Έλεγχος και επισκευή

- ♦ Αποσυνδέστε τη συσκευή από την πρίζα και αφήστε τη να κρυώσει πριν την εκτέλεση οποιασδήποτε συντήρησης ή επισκευής.
- ♦ Πριν από τη χρήση, ελέγξτε τη συσκευή σας για τυχόν εξαρτήματα που παρουσιάζουν ζημιά ή ελάττωμα. Ελέγξτε αν υπάρχουν σπασμένα εξαρτήματα, ζημιά σε διακόπτες και οτιδήποτε άλλο μπορεί να επηρεάσει τη λειτουργία της.
- ♦ Ελέγχετε τακτικά το καλώδιο τροφοδοσίας για φθορά.
- ♦ Μη χρησιμοποιείτε τη συσκευή εάν οποιοδήποτε εξάρτημα έχει υποστεί ζημιά ή βλάβη.
- ♦ Φροντίστε να γίνει η επισκευή ή η αντικατάσταση από εξουσιοδοτημένο κέντρο επισκευών τυχόν εξαρτημάτων που έχουν ζημιά ή ελάττωμα.
- ♦ Ποτέ μην επιχειρήσετε να αφαιρέσετε ή να αντικαταστήσετε εξαρτήματα άλλα από αυτά που προσδιορίζονται σε αυτό το εγχειρίδιο.

Ασφάλεια τρίτων

- ♦ Αυτή η συσκευή μπορεί να χρησιμοποιηθεί από άτομα με μειωμένες σωματικές, αισθητηριακές ή διανοητικές ικανότητες ή άτομα χωρίς εμπειρία και γνώσεις, μόνο

εφόσον τα άτομα αυτά επιτηρούνται ή τους έχουν δοθεί οδηγίες σχετικά με την ασφαλή χρήση της συσκευής και έχουν κατανοήσει τους κινδύνους που ενέχονται.

Τα παιδιά δεν πρέπει να παίζουν με τη συσκευή.

- ♦ Τα παιδιά πρέπει να επιτηρούνται για να διασφαλίζεται ότι δεν παίζουν με το εργαλείο.
- ♦ Το φως πρέπει να αφαιρείται από την πρίζα πριν τον καθαρισμό ή τη συντήρηση της συσκευής.
- ♦ Το υγρό ή ο ατμός δεν πρέπει να κατευθύνεται προς εξοπλισμό που περιέχει ηλεκτρικά εξαρτήματα, όπως το εσωτερικό φούρνων.
- ♦ Η συσκευή πρέπει να βρίσκεται πάντα υπό επιτήρηση όταν είναι συνδεδεμένη με την παροχή ρεύματος δικτύου.
- ♦ Μη χρησιμοποιείτε τη συσκευή αν σας έχει πέσει ή αν υπάρχουν ορατές ενδείξεις ζημιάς ή διαρροή.
- ♦ Κρατάτε τη συσκευή μακριά από παιδιά όταν τροφοδοτείται με ρεύμα ή κατά το διάστημα που κρυώνει μετά τη χρήση.
- ♦ Πρέπει να προσέχετε κατά τη χρήση της συσκευής, λόγω της εξόδου ατμού.
- ♦ Αποσυνδέετε τη συσκευή από την πρίζα κατά τις διαδικασίες πλήρωσης και καθαρισμού.
- ♦ Η συσκευή πρέπει να βρίσκεται πάντα υπό επιτήρηση όταν είναι συνδεδεμένη με την παροχή ρεύματος δικτύου.

- ♦ Κρατάτε τη συσκευή και το καλώδιό της μακριά από παιδιά μικρότερα των 8 ετών όταν η συσκευή τροφοδοτείται με ρεύμα ή κρυώνει μετά τη χρήση.

Υπολειπόμενοι κίνδυνοι

Κατά τη χρήση του εργαλείου μπορεί να προκύψουν πρόσθετοι υπολειπόμενοι κίνδυνοι, οι οποίοι ενδέχεται να μη συμπεριλαμβάνονται στις προειδοποιήσεις ασφαλείας που εσωκλείονται. Αυτοί οι κίνδυνοι μπορεί να προκληθούν από κακή χρήση, παρατεταμένη χρήση κλπ.

Παρά την εφαρμογή των σχετικών κανονισμών ασφαλείας και τη χρήση διατάξεων ασφαλείας, ορισμένοι υπολειπόμενοι κίνδυνοι δεν είναι δυνατό να αποφευχθούν. Σε αυτούς περιλαμβάνονται:

- ♦ Τραυματισμοί από επαφή με οποιαδήποτε κινούμενα εξαρτήματα.
- ♦ Τραυματισμοί από επαφή με οποιαδήποτε καυτά εξαρτήματα.
- ♦ Τραυματισμοί κατά την αλλαγή οποιωνδήποτε εξαρτημάτων ή αξεσουάρ.
- ♦ Τραυματισμοί που προκαλούνται από παρατεταμένη χρήση του εργαλείου. Όταν χρησιμοποιείτε οποιαδήποτε συσκευή για παρατεταμένες χρονικές περιόδους, βεβαιωθείτε ότι κάνετε τακτικά διαλείμματα.

Ασφαλής χρήση ηλεκτρικού ρεύματος



Προειδοποίηση! Προειδοποίηση! Το προϊόν αυτό πρέπει να γειώνεται. Ελέγχετε πάντα ότι η παροχή ρεύματος αντιστοιχεί στην τάση που αναφέρεται στην πινακίδα τεχνικών χαρακτηριστικών.

Το φως του εργαλείου πρέπει να ταιριάζει στην αντίστοιχη πρίζα.

Δεν επιτρέπεται με κανέναν τρόπο η μετασκευή του φως.

Τα φως που δεν έχουν υποστεί τροποποιήσεις και οι κατάλληλες πρίζες μειώνουν τον κίνδυνο ηλεκτροπληξίας.

- Αν το καλώδιο ρεύματος έχει υποστεί ζημιά, πρέπει να αντικατασταθεί από τον κατασκευαστή ή από ένα εξουσιοδοτημένο Κέντρο σέρβις της BLACK+DECKER ώστε να μην αποτελέσει κίνδυνο.

Καλώδια επέκτασης & προϊόν Κλάσης 1

- Επειδή η συσκευή σας είναι γειωμένη και κατασκευής Κλάσης 1, πρέπει να χρησιμοποιείται καλώδιο 3 αγωγών.
- Χρησιμοποιείτε πάντα εγκεκριμένα καλώδια επέκτασης, κατάλληλα για την ισχύ εισόδου αυτής της συσκευής (δείτε τεχνικά χαρακτηριστικά). Μπορείτε να χρησιμοποιήσετε ένα καλώδιο επέκτασης 1,50 mm² μήκους έως 30 m χωρίς απώλειες απόδοσης του προϊόντος.

Πριν από τη χρήση, ελέγξτε προσεκτικά το καλώδιο επέκτασης για σημάδια ζημιάς, φθοράς και γήρανσης.

Αντικαταστήστε το καλώδιο επέκτασης αν παρουσιάσει ζημιά ή ελάττωμα.

Όταν χρησιμοποιείτε καλώδιο σε καρούλι, πάντα ξετυλίγετε τελείως το καλώδιο.

Ετικέτες πάνω στη συσκευή

Τα ακόλουθα εικονογράμματα μαζί με τον κωδικό δεδομένων εμφανίζονται πάνω στη συσκευή.



ΠΡΟΣΟΧΗ! Καυτός ατμός



Πλένετε στους 60 °C. Μη χρησιμοποιείτε χλωρίνη ή μαλακτικό ρούχων

Χαρακτηριστικά

Η συσκευή αυτή διαθέτει μερικά ή όλα από τα παρακάτω χαρακτηριστικά.

1. Διακόπτης ενεργοποίησης/ απενεργοποίησης (On/Off)
2. Διασύνδεση χρήστη ατμού
3. Μονάδα ατμού χειρός
4. Καπάκι πλήρωσης
5. Δοχείο νερού
6. Κουμπί απελευθέρωσης της επέκτασης δαπέδου
7. Επέκταση δαπέδου
8. Κεφαλή καθαρισμού δαπέδου
9. Προσαρμογές
10. Κεφαλή σφουγγαρίσματος μικρών επιφανειών εργασίας
- 10a. Κουμπί απελευθέρωσης κεφαλής σφουγγαρίσματος μικρών επιφανειών εργασίας
11. Βούρτσα αρμών
12. Μικρή βούρτσα
13. Μικρή βούρτσα με χάλκινες τρίχες
14. Αξεσουάρ μάκτρου (για χρήση σε καμπίνες ντους / τζάμια / καθρέφτες / ρούχα / ταπετσαρίες επίπλων)
- 14a. Επένδυση μάκτρου
15. Προσάρτημα ατμοκαθαριστή ρούχων (διατίθεται με το μοντέλο BHSM15FX10)

- 15a. Κάλυμμα ατμοκαθαριστή ρούχων (διατίθεται με το μοντέλο BHSM15FX10)
16. Μονάδα επιτοίχιας φύλαξης (διατίθεται με το μοντέλο BHSM15FX10)
17. Μονάδα φύλαξης στη ράβδο (διατίθεται με το μοντέλο BHSM15FX10)
18. Εξάρτημα καθαρισμού δαπέδου
- 18a. Εξάρτημα καθαρισμού μικρών επιφανειών εργασίας
19. Προεξοχή αφαίρεσης εξαρτήματος καθαρισμού δαπέδου

Συναρμολόγηση



Προειδοποίηση! Πριν επιχειρήσετε οποιαδήποτε από τις παρακάτω οδηγίες, βεβαιωθείτε ότι η συσκευή είναι απενεργοποιημένη, έχει αποσυνδεθεί από την πρίζα, είναι κρύα και δεν περιέχει καθόλου νερό.

Σύνδεση της επέκτασης δαπέδου στην κεφαλή καθαρισμού δαπέδου (Εικ. Α)

- ◆ Πιέστε την επέκταση δαπέδου (7) σταθερά μέσα στην κεφαλή καθαρισμού δαπέδου (8) και βεβαιωθείτε ότι ασφαλιζέτε καλά στη θέση της με ήχο κλικ, όπως δείχνει η εικόνα Α.

Σύνδεση της μονάδας ατμού χειρός στην επέκταση δαπέδου (Εικ. Α1)

- ◆ Πιέστε τη μονάδα ατμού χειρός (3) σταθερά πάνω στην επέκταση δαπέδου (7) και βεβαιωθείτε ότι εδράζει σωστά πάνω στη διασύνδεση και ασφαλιζέτε καλά στη θέση της με ήχο κλικ.

Προειδοποίηση! Πριν από κάθε χρήση, επιθεωρήστε τη στεγανοποίηση ανάμεσα στο σημείο σύνδεσης στη μονάδα ατμού χειρός (3) και στην επέκταση δαπέδου (7). Αν η στεγανοποίηση δεν λειτουργεί σωστά ή παρουσιάζει ζημιές, επικοινωνήστε με το πλησιέστερό σας εξουσιοδοτημένο κέντρο επισκευών. Μη χρησιμοποιείτε τη συσκευή.

Αφαίρεση της μονάδας ατμού χειρός

- ◆ Πατήστε το κουμπί απελευθέρωσης (6) πάνω στην επέκταση δαπέδου (7) και ανυψώστε τη μονάδα ατμού χειρός (3) από τη διασύνδεση.

Σύνδεση ενός εξαρτήματος καθαρισμού (Εικ. Β)

Ανταλλακτικά εξάρτηματα καθαρισμού διατίθενται από το τοπικό σας κατάστημα πώλησης BLACK+DECKER:- (αρ. κατ. FSMP20-XJ).

- ◆ Τοποθετήστε ένα εξάρτημα καθαρισμού (18) πάνω στο δάπεδο με την πλευρά με τις θηλιές νελκο στραμμένη προς τα πάνω.
- ◆ Πιέστε ελαφρά τη σφουγγαρίστρα ατμού πάνω στο εξάρτημα καθαρισμού.

Προσοχή! Μην αφήνετε ποτέ τη σφουγγαρίστρα ατμού στο ίδιο σημείο σε οποιαδήποτε επιφάνεια για οποιοδήποτε χρονικό διάστημα. Πάντοτε τοποθετείτε τη σφουγγαρίστρα ατμού υποστηριζόμενη σε όρθια θέση όταν δεν την κινείτε και να βεβαιώνετε ότι η σφουγγαρίστρα ατμού είναι απενεργοποιημένη όταν δεν τη χρησιμοποιείτε.

Αφαίρεση ενός εξαρτήματος καθαρισμού

Προσοχή! Φοράτε πάντοτε κατάλληλα παπούτσια όταν αλλάζετε το εξάρτημα καθαρισμού στη σφουγγαρίστρα ατμού. Μη φοράτε παντόφλες ή υποδήματα που αφήνουν τα δάχτυλα ακάλυπτα.

- ◆ Επαναφέρετε τη σφουγγαρίστρα ατμού στην όρθια θέση και απενεργοποιήστε την.
- ◆ Περιμένετε να κρυώσει η σφουγγαρίστρα ατμού (περίπου 5 λεπτά).
- ◆ Ανυψώστε τη σφουγγαρίστρα ατμού από το εξάρτημα καθαρισμού (18) απελευθερώνοντάς την από το σύστημα στερέωσης νελκο ασκώντας βάρος στην προεξοχή αφαίρεσης του εξαρτήματος καθαρισμού (19).

Προσοχή! Μην αφήνετε ποτέ τη σφουγγαρίστρα ατμού στο ίδιο σημείο σε οποιαδήποτε επιφάνεια για οποιοδήποτε χρονικό διάστημα.

Πάντοτε τοποθετείτε τη σφουγγαρίστρα ατμού υποστηριζόμενη σε όρθια θέση όταν δεν την κινείτε και να βεβαιώνετε ότι η σφουγγαρίστρα ατμού είναι απενεργοποιημένη όταν δεν τη χρησιμοποιείτε.

Πλήρωση του δοχείου νερού (Εικ. C)

Σημείωση! Γεμίστε το δοχείο νερού (5) με καθαρό νερό βρύσης (μη χρησιμοποιείτε πρόσθετα ή χημικά).

Σημείωση! Σε περιοχές με σκληρό νερό, συνιστάται η χρήση απιονισμένου νερού.

- ◆ Ανοίξτε το καπάκι πλήρωσης (4) γυρίζοντάς το προς τα πάνω.
- ◆ Γεμίστε το δοχείο νερού (5) με νερό (μη χρησιμοποιείτε πρόσθετα ή χημικά).

Προειδοποίηση! Κατά την πλήρωση, διατηρείτε το δοχείο νερού (5) σε όρθια θέση με το καπάκι στο πάνω μέρος.

Προειδοποίηση! Το δοχείο νερού έχει χωρητικότητα 0,5 λίτρου. Μη βάζετε παραπάνω νερό στη δεξαμενή.

- ◆ Κλείστε το καπάκι πλήρωσης (4).

Σημείωση! Βεβαιωθείτε ότι το καπάκι πλήρωσης έχει κλείσει με ασφάλεια.

Χρήση

Σημαντικό! Αυτή η συσκευή σκοτώνει το 99,9% των βακτηριδίων και των μικροβίων, όταν χρησιμοποιείται σύμφωνα με τις οδηγίες σε αυτό το εγχειρίδιο και με τοποθετημένο το εξάρτημα μικροκίνων και με συνεχή χρόνο λειτουργίας 90 δευτερολέπτων.

Ενεργοποίηση και απενεργοποίηση (Εικ. D)

- ♦ Για να ενεργοποιήσετε τη συσκευή, πιέστε τον διακόπτη On/Off (1).
Χρειάζονται περίπου 30 δευτερόλεπτα για την αρχική θέρμανση της μονάδας παραγωγής ατμού. Αφού η μονάδα παραγωγής ατμού έχει θερμανθεί σε θερμοκρασία λειτουργίας, ο χρήστης πρέπει να πατήσει μια ρύθμιση ατμού, για να παραχθεί ατμός.
- ♦ Για να απενεργοποιήσετε τη συσκευή, πιέστε τον διακόπτη On/Off (1).

Προσοχή! Μην αφήνετε ποτέ τη σφουγγαρίστρα ατμού στο ίδιο σημείο σε οποιαδήποτε επιφάνεια για οποιοδήποτε χρονικό διάστημα.

Πάντοτε τοποθετείτε τη σφουγγαρίστρα ατμού υποστηριζόμενη σε όρθια θέση όταν δεν την κινείτε και να βεβαιώνετε ότι η σφουγγαρίστρα ατμού είναι απενεργοποιημένη όταν δεν τη χρησιμοποιείτε.

Προσοχή! Αδειάζετε πάντα τη σφουγγαρίστρα ατμού μετά τη χρήση.

Σημείωση! Κατά την πρώτη πλήρωση ή μετά την ξηρή λειτουργία, μπορεί να χρειαστούν μέχρι και 45 δευτερόλεπτα για την παραγωγή ατμού.





Είδος επιφάνειας δαπέδου ή εργασίας	Ρύθμιση
Ξύλο/Πολυστρωματικό υλικό (λαμινέ)	Χαμηλή ρύθμιση ατμού
Πλακάκια/Βινύλιο	Υψηλή ρύθμιση ατμού
Πέτρα/Μάρμαρο	Υψηλή ρύθμιση ατμού
Αξεσουάρ	Ρύθμιση
Βούρτσα αρμών	Υψηλή ρύθμιση ατμού
Μικρή βούρτσα	Υψηλή ρύθμιση ατμού
Μικρή βούρτσα με χάλκινες τρίχες	Υψηλή ρύθμιση ατμού
Μάκτρο παραθύρων	Χαμηλή ρύθμιση ατμού
Ατμοκαθαριστής ρούχων	Χαμηλή ρύθμιση ατμού

Διασύνδεση χρήστη ατμού

Αυτή η σφουγγαρίστρα ατμού είναι εξοπλισμένη με έναν πίνακα διασύνδεσης χρήστη ατμού (2) που δείχνει δύο ρυθμίσεις ατμού. Χρησιμοποιούνται για την επιλογή του σωστού τρόπου λειτουργίας για τη συγκεκριμένη δική σας εργασία καθαρισμού.

- ♦ Ενεργοποιήστε τη συσκευή πιέζοντας τον διακόπτη On/Off (1).
- ♦ Η πράσινη LED αρχίζει να αναβοσβήνει καθώς θερμαίνεται η μονάδα παραγωγής ατμού.
- ♦ Η πράσινη LED παραμένει σταθερά αναμμένη όταν η μονάδα παραγωγής ατμού έχει φθάσει σε θερμοκρασία λειτουργίας.
- ♦ Για τη δημιουργία ατμού, πρέπει να πατήσετε το κουμπί χαμηλής ή υψηλής ρύθμισης ατμού.
- ♦ Η λευκή LED ανάβει υποδεικνύοντας τη χρησιμοποιούμενη ρύθμιση ατμού.

- ♦ Μπορείτε να πατήσετε το κουμπί ατμού για να σταματήσετε προσωρινά τη ροή ατμού, οπότε η λευκή LED σβήνει.
- ♦ Για να απενεργοποιήσετε τη συσκευή, πιέστε τον διακόπτη On/Off (1).

	Σβηστή
	Αναμμένη (αρχική θέρμανση μονάδας παραγωγής ατμού) 30 δευτερόλεπτα αναβοσβήνει
	Αναμμένη (μονάδα παραγωγής ατμού έτοιμη)
	Αναμμένη (Υψηλή ροή)
	Αναμμένη (Χαμηλή ροή)

Η σφουγγαρίστρα ατμού θα επιλέξει τη σωστή ποσότητα ατμού που απαιτείται για τη συγκεκριμένη εργασία καθαρισμού.

ΣΗΜΕΙΩΣΗ: Ελέγχετε πάντα ότι χρησιμοποιείτε τη σωστή ρύθμιση πριν χρησιμοποιήσετε τη σφουγγαρίστρα ατμού.

Σύνδεση της κεφαλής σφουγγαρίσματος μικρών επιφανειών εργασίας (Εικ. E)

- ♦ Πιέστε την κεφαλή σφουγγαρίσματος μικρών επιφανειών εργασίας (10) μέσα στη μονάδα ατμού χειρός (3) και βεβαιωθείτε ότι ασφαλίζει στη θέση της με ήχο κλικ, όπως δείχνει η εικόνα E.

Σύνδεση ενός εξαρτήματος καθαρισμού στην κεφαλή σφουγγαρίσματος μικρών επιφανειών εργασίας (Εικ. F)

Ανταλλακτικά εξαρτήματα καθαρισμού διατίθενται από τα σημεία πώλησης προϊόντων BLACK+DECKER:- (αριθ. κατ. FSMP60-XJ).

- ♦ Τοποθετήστε ένα εξάρτημα καθαρισμού μικρών επιφανειών εργασίας (18a) στο δάπεδο με την πλευρά με τις θηλίες νελογο στραμμένη προς τα πάνω.

- ♦ Πιέστε ελαφρά την κεφαλή σφουγγαρίσματος μικρών επιφανειών εργασίας (10) προς τα κάτω, πάνω στο εξάρτημα καθαρισμού.

Προσοχή! Μην αφήνετε ποτέ τη σφουγγαρίστρα ατμού στο ίδιο σημείο σε οποιαδήποτε επιφάνεια για οποιοδήποτε χρονικό διάστημα.

Πάντοτε τοποθετείτε την κεφαλή σφουγγαρίσματος μικρών επιφανειών εργασίας υποστηρίξιμη σε όρθια θέση όταν δεν την κινείτε και να βεβαιώνεστε ότι η σφουγγαρίστρα ατμού χειρός είναι απενεργοποιημένη όταν δεν τη χρησιμοποιείτε.

Σύνδεση του προσαρμογέα και των αξεσουάρ στον ατμοκαθαριστή χειρός

Προειδοποίηση! Πριν από κάθε χρήση, επιθεωρείτε τη στεγανοποίηση ανάμεσα στο σημείο σύνδεσης στον ατμοκαθαριστή χειρός και στον προσαρμογέα (9). Αν η στεγανοποίηση δεν λειτουργεί σωστά ή παρουσιάζει ζημιές, επικοινωνήστε με το πλησιέστερό σας εξουσιοδοτημένο κέντρο επισκευών. Μην χρησιμοποιείτε τη συσκευή.

Σύνδεση του προσαρμογέα (Εικ. G)

- ♦ Πιέστε στον προσαρμογέα το κουμπί απελευθέρωσης προσαρμογέα (9).
- ♦ Συνδέστε τον προσαρμογέα (9) στον ατμοκαθαριστή χειρός, αφήστε το κουμπί απελευθέρωσης προσαρμογέα και βεβαιωθείτε ότι ασφαλίσει στη θέση του με ήχο κλικ.

Σημαντικό! Βεβαιωθείτε ότι ο προσαρμογέας (9) έχει συνδεθεί με ασφάλεια στον ατμοκαθαριστή χειρός. Αν διαφεύγει ατμός από το σημείο ένωσης, ο προσαρμογέας έχει τοποθετηθεί λανθασμένα. Απενεργοποιήστε τη μονάδα, αφήστε τη να κρυώσει και κατόπιν αφαιρέστε και επανατοποθετήστε το εξάρτημα.

Προειδοποίηση! Η μονάδα θα πρέπει να απενεργοποιείται πριν την τοποθέτηση του προσαρμογέα.

Σύνδεση αξεσουάρ 11- 15 (Εικ. G, H)

- ♦ Ευθυγραμμίστε τις προεξοχές στον προσαρμογέα (9) με τις εσοχές στο αξεσουάρ.
- ♦ Πιέστε το αξεσουάρ πάνω στο ακροφύσιο ατμού και περιστρέψτε το αριστερόστροφα έως ότου ασφαλίσει στη θέση του με ήχο κλικ.

Σημαντικό! Όλα τα άλλα αξεσουάρ πρέπει να συνδεθούν στον προσαρμογέα (9) για να χρησιμοποιηθούν.

Αφαίρεση ενός αξεσουάρ

- ♦ Περιστρέψτε το αξεσουάρ δεξιόστροφα και μετά τραβήξτε το από τον προσαρμογέα (9).

Προειδοποίηση! Αφήστε τη συσκευή και όλα τα αξεσουάρ να κρυώσουν πριν επιχειρήσετε να αφαιρέσετε οτιδήποτε.

Αφαίρεση του προσαρμογέα

- ♦ Πατήστε το κουμπί απελευθέρωσης προσαρμογέα (9) και τραβήξτε τον για να τον αφαιρέσετε από τη μονάδα ατμού χειρός (3).

Προειδοποίηση! Αφήστε τη συσκευή και όλα τα αξεσουάρ να κρυώσουν πριν επιχειρήσετε να αφαιρέσετε οτιδήποτε.

Αφαίρεση της κεφαλής σφουγγαρίσματος μικρών επιφανειών εργασίας (Εικ. Ε)

- ♦ Πιέστε το κουμπί απελευθέρωσης κεφαλής σφουγγαρίσματος μικρών επιφανειών εργασίας (10a) και τραβήξτε την κεφαλή από τη μονάδα ατμού χειρός (3).

Προειδοποίηση! Αφήστε τη συσκευή και όλα τα αξεσουάρ να κρυώσουν πριν επιχειρήσετε να αφαιρέσετε οτιδήποτε.

Συμβουλές για βέλτιστη χρήση

Γενικά

ΠΡΟΣΟΧΗ: Ποτέ μη χρησιμοποιείτε τη σφουγγαρίστρα ατμού χωρίς να έχετε πρώτα τοποθετήσει ένα εξάρτημα καθαρισμού.

- ♦ Πάντα καθαρίζετε με ηλεκτρική σκούπα ή σκουπίζετε το δάπεδο πριν από τη χρήση της σφουγγαρίστρας ατμού.
- ♦ Ο ευκολότερος τρόπος χρήσης της συσκευής είναι να γείρετε τη μονάδα σε γωνία 45° και να καθαρίζετε αργά, καλύπτοντας μια μικρή περιοχή κάθε φορά.
- ♦ Με τη σφουγγαρίστρα ατμού χρησιμοποιείτε μόνο νερό, χωρίς πρόσθετα ή χημικά. Για να αφαιρέσετε επίμονους λεκέδες από δάπεδα βινυλίου ή λινοτάπητα, μπορείτε να τους προ-επεξεργαστείτε με ένα ήπιο απορρυπαντικό και λίγο νερό πριν από τη χρήση της σφουγγαρίστρας ατμού.

Καθαρισμός με ατμό με τη σφουγγαρίστρα ατμού

- ♦ Τοποθετήστε τον ατμοκαθαριστή χειρός στην επέκταση δαπέδου (7).
- ♦ Τοποθετήστε ένα εξάρτημα καθαρισμού (18) πάνω στο δάπεδο με την πλευρά με τις θηλίες νελοσ στραμμένη προς τα πάνω.
- ♦ Πιέστε ελαφρά τη σφουγγαρίστρα ατμού προς τα κάτω πάνω στο εξάρτημα καθαρισμού (18).
- ♦ Συνδέστε τη σφουγγαρίστρα ατμού στην πρίζα ρεύματος δικτύου.
- ♦ Πιέστε το κουμπί ON/OFF (1). Χρειάζονται περίπου 30 δευτερόλεπτα για την αρχική θέρμανση της μονάδας παραγωγής ατμού.

Σημείωση! Κατά την πρώτη πλήρωση ή μετά την ξηρή λειτουργία, μπορεί να χρειαστούν μέχρι και 45 δευτερόλεπτα για την παραγωγή ατμού.

- ♦ Αφού η μονάδα παραγωγής ατμού έχει θερμανθεί σε θερμοκρασία λειτουργίας, πατήστε το κουμπί της απαιτούμενης ρύθμισης ατμού, για να αρχίσει η ροή ατμού

- ◆ Χρειάζονται μερικά δευτερόλεπτα για να εισέλθει ο ατμός στο εξάρτημα καθαρισμού.
Η σφουγγαρίστρα ατμού θα γλιστράει τώρα εύκολα πάνω στην επιφάνεια που πρόκειται να απολυμανθεί/καθαριστεί.
- ◆ Μετακινείτε αργά τη σφουγγαρίστρα ατμού εμπρός-πίσω στην επιφάνεια για να καθαριστεί καλά με ατμό κάθε τμήμα.
- ◆ Όταν ολοκληρώσετε τη χρήση της σφουγγαρίστρας ατμού, πιάστε το κουμπί ροής ατμού για να σταματήσετε τη ροή ατμού, επαναφέρετέ τη σε όρθια θέση, διασφαλίζοντας ότι στηρίζεται και απενεργοποιήστε την. Περιμένετε να κρυώσει η σφουγγαρίστρα ατμού (περίπου 5 λεπτά).

Προσοχή! Είναι σημαντικό να παρακολουθείται η στάθμη του νερού στο δοχείο νερού. Για να ξαναγεμίσετε το δοχείο νερού και να συνεχίσετε την απολύμανση/τον καθαρισμό, τοποθετήστε τη σφουγγαρίστρα ατμού σε όρθια θέση, βεβαιωθείτε ότι στηρίζεται καλά και απενεργοποιήστε τη σφουγγαρίστρα ατμού.
Αποσυνδέστε τη συσκευή από την πρίζα τοίχου και γεμίστε πάλι το δοχείο νερού.

Προσοχή! Μην αφήνετε ποτέ τη σφουγγαρίστρα ατμού στο ίδιο σημείο σε οποιαδήποτε επιφάνεια για οποιοδήποτε χρονικό διάστημα. Πάντοτε τοποθετείτε τη σφουγγαρίστρα ατμού υποστηριζόμενη σε όρθια θέση όταν δεν την κινείτε και να βεβαιώνετε ότι η σφουγγαρίστρα ατμού είναι απενεργοποιημένη όταν δεν τη χρησιμοποιείτε.

Μετά τη χρήση

- ◆ Περιμένετε να κρυώσει η σφουγγαρίστρα ατμού.
- ◆ Αποσυνδέστε τη σφουγγαρίστρα ατμού από την πρίζα τοίχου.
- ◆ Αδειάστε το δοχείο νερού.
- ◆ Αφαιρέστε το εξάρτημα καθαρισμού (18) και πλύνετε το ώστε να είναι έτοιμο για την επόμενη χρήση (προσέξτε να ακολουθήσετε τις οδηγίες φροντίδας που είναι τυπωμένες στο εξάρτημα καθαρισμού).

Καθαρισμός με ατμό με την κεφαλή σφουγγαρίσματος μικρών επιφανειών εργασίας

- ◆ Τοποθετήστε τον ατμοκαθαριστή χειρός στη σφουγγαρίστρα επιφανειών εργασίας (10)
- ◆ Τοποθετήστε ένα εξάρτημα καθαρισμού (18a) πάνω στην επιφάνεια εργασίας με την πλευρά με τις θηλιές νελογο στραμμένη προς τα πάνω
- ◆ Πιάστε ελαφρά την κεφαλή καθαρισμού επιφανειών εργασίας προς τα κάτω πάνω στο εξάρτημα καθαρισμού (18a)
- ◆ Συνδέστε τη σφουγγαρίστρα ατμού χειρός στην πρίζα ρεύματος δικτύου

- ◆ Πιάστε το κουμπί On/Off (1). Χρειάζονται περ. 30 δευτερόλεπτα για την αρχική θέρμανση της μονάδας παραγωγής ατμού
- ◆ Αφού η μονάδα παραγωγής ατμού έχει θερμανθεί σε θερμοκρασία λειτουργίας, πατήστε το κουμπί της απαιτούμενης ρύθμισης ατμού, για να αρχίσει η ροή ατμού
- ◆ Χρειάζονται μερικά δευτερόλεπτα για να εισέλθει ο ατμός στο εξάρτημα καθαρισμού. Η σφουγγαρίστρα ατμού θα γλιστράει τώρα εύκολα πάνω στην επιφάνεια που πρόκειται να απολυμανθεί/καθαριστεί
- ◆ Όταν ολοκληρώσετε τη χρήση της σφουγγαρίστρας ατμού, πιάστε το κουμπί ροής ατμού για να σταματήσετε τη ροή ατμού, επαναφέρετέ τη σε όρθια θέση, διασφαλίζοντας ότι στηρίζεται και απενεργοποιήστε την. Περιμένετε να κρυώσει η σφουγγαρίστρα ατμού (περίπου 5 λεπτά).

Αξεσουάρ

Η απόδοση της συσκευής σας εξαρτάται από τα αξεσουάρ που χρησιμοποιούνται. Τα αξεσουάρ της BLACK+DECKER έχουν κατασκευαστεί μηχανικά με βάση πρότυπα υψηλής ποιότητας και είναι σχεδιασμένα να ενισχύουν την απόδοση της συσκευής σας. Χρησιμοποιώντας αυτά τα αξεσουάρ, θα εξασφαλίσετε την καλύτερη δυνατή απόδοση του εξοπλισμού σας.

Καθαρισμός ενδυμάτων με ατμό (Εικ. Η)

(διατίθεται με το μοντέλο BHSM15FX10)

- ◆ Συνδέστε το απαιτούμενο αξεσουάρ (15).
 - ◆ Συνδέστε το απαιτούμενο εξάρτημα καθαρισμού (15a).
- Σημείωση!** Η κεφαλή καθαρισμού ενδυμάτων (15) δεν πρέπει να χρησιμοποιείται χωρίς το εξάρτημα καθαρισμού (15a).
- ◆ Συνδέστε τον ατμοκαθαριστή χειρός στην πρίζα ρεύματος δικτύου.
 - ◆ Πιάστε το κουμπί ON/OFF (1). Χρειάζονται περίπου 30 δευτερόλεπτα για την αρχική θέρμανση της μονάδας παραγωγής ατμού.

Σημείωση! Κατά την πρώτη πλήρωση ή μετά την ξηρή λειτουργία, μπορεί να χρειαστούν μέχρι και 45 δευτερόλεπτα για την παραγωγή ατμού.

- ◆ Αφού η μονάδα παραγωγής ατμού έχει θερμανθεί σε θερμοκρασία λειτουργίας, πατήστε το κουμπί της απαιτούμενης ρύθμισης ατμού, για να αρχίσει η ροή ατμού.
- ◆ Όταν ολοκληρώσετε τη χρήση της σφουγγαρίστρας ατμού, πιάστε το κουμπί ροής ατμού για να σταματήσετε τη ροή ατμού, επαναφέρετέ τη σε όρθια θέση, διασφαλίζοντας ότι στηρίζεται και απενεργοποιήστε την. Περιμένετε να κρυώσει η σφουγγαρίστρα ατμού (περίπου 5 λεπτά).

Μονάδα φύλαξης στη ράβδο (Εικ. Ι) (διατίθεται με το μοντέλο BHSM15FX10)

Η συσκευή παρέχεται με μονάδα φύλαξης στη ράβδο (17).

- ◆ Συσφίστε τη μονάδα φύλαξης στη ράβδο (17) πάνω στη ράβδο επέκτασης διαπέδου (7).
- ◆ Ο προσαρμογέας (9) μπορεί να φυλαχτεί μέσα στο άνοιγμα στο πάνω μέρος της μονάδας φύλαξης στη ράβδο, όπως δείχνει η εικόνα Ι.
- ◆ Η κάτω προεξοχή της μονάδας φύλαξης στη ράβδο (17) μπορεί να χρησιμοποιηθεί για φύλαξη μεμονωμένων προσαρτημάτων (11), (12), (13), (14) ή (15).

Μονάδα επιτοίχιας φύλαξης (Εικ. J) (διατίθεται με το μοντέλο BHSM15FX10)

Η συσκευή παραδίδεται με μονάδα επιτοίχιας φύλαξης (16).

Η μονάδα επιτοίχιας φύλαξης παραδίδεται σε 3 τεμάχια:

- ◆ Επιτοίχιο στήριγμα (16a) το οποίο βιδώνεται στον τοίχο.
- ◆ Άγκιστρο φύλαξης (16b) το οποίο κουμπώνει στο επιτοίχιο στήριγμα και σας επιτρέπει να αναρτάτε τακτοποιημένα το καλώδιο.
- ◆ Κουτί φύλαξης με κάλυμμα (16c). Αυτό τοποθετείται πάνω στο επιτοίχιο στήριγμα μέσω του παρεχόμενου συστήματος ράνας. Οποιαδήποτε αξεσουάρ δεν φυλάσσονται πάνω στη μονάδα φύλαξης στη ράβδο, μπορούν να φυλαχτούν εδώ.

Η σφουγγαρίστρα ατμού δεν παράγει ατμό	4.	Η σφουγγαρίστρα ατμού παράγει ατμό μόνο αφού έχει ενεργοποιηθεί, ο βραστήρας έχει θερμανθεί για 30 δευτερόλεπτα και το κουμπί ροής ατμού έχει πατηθεί
	5.	Ελέγξτε ότι το δοχείο νερού είναι γεμάτο. ΣΗΜΕΙΩΣΗ: Κατά την πρώτη πλήρωση ή μετά την ξηρή λειτουργία μπορεί να χρειαστούν μέχρι και 45 δευτερόλεπτα για την παραγωγή ατμού
	6.	Ελέγξτε το βήμα 1, μετά το βήμα 2, μετά το βήμα 3, μετά το 4
Η σφουγγαρίστρα ατμού σταματά να παράγει ατμό κατά τη χρήση	7.	Ελέγξτε το βήμα 4, μετά το βήμα 5, μετά το βήμα 3
Η σφουγγαρίστρα ατμού παράγει πάρα πολύ ατμό κατά τη χρήση	8.	Η μονάδα έχει δύο ρυθμίσεις ροής ατμού. Ρυθμίστε τη ροή ατμού στη χαμηλή ρύθμιση πατώντας το κουμπί
Η σφουγγαρίστρα ατμού παράγει πολύ λίγο ατμό κατά τη χρήση	9.	Η μονάδα έχει δύο ρυθμίσεις ροής ατμού. Ρυθμίστε τη ροή ατμού στην υψηλή ρύθμιση πατώντας το κουμπί
Που μπορεί να βρω περισσότερες πληροφορίες/ αξεσουάρ	10.	www.blackanddecker.co.uk/steam mop www.blackanddecker.ie/steam mop

Τεχνικά χαρακτηριστικά

	BHSM15FX08	BHSM15FX10	
Τάση	V_{AC}	230	230
Ισχύς	W	1500	1500
Χωρητικότητα δεξαμενής	ml	500	500
Βάρος	kg	2,6	2,6

Αντιμέτωπιση προβλημάτων

Σε περίπτωση που η συσκευή σας δε φαίνεται να λειτουργεί σωστά, ακολουθήστε τις παρακάτω οδηγίες. Αν αυτό δεν σας βοηθήσει να επιλύσετε το πρόβλημα, επικοινωνήστε με το πλησιέστερο κέντρο επισκευών της BLACK+DECKER.

Πρόβλημα	Βήμα	Πιθανή λύση
Η σφουγγαρίστρα ατμού δεν ενεργοποιείται	1.	Ελέγξτε ότι η μονάδα είναι συνδεδεμένη στην πρίζα τοίχου
	2.	Ελέγξτε εάν η μονάδα είναι ενεργοποιημένη χρησιμοποιώντας τον διακόπτη ON/OFF (1)
	3.	Ελέγξτε την ασφάλεια στο φις

België/Belgique/Luxembourg www.blackanddecker.be enduser.be@sbdinc.com	Stanley Black & Decker Belgium BVBA Egide Walschaertsstraat 16 2800 Mechelen	Tel. NL +32 15 47 37 65 Tel. FR +32 15 47 37 66 Fax. +32 15 47 37 99
Danmark	Black & Decker Roskildevej 22 2620 Albertslund	kundeservice.dk@sbdinc.com www.blackanddecker.dk
Deutschland www.blackanddecker.de infobfge@sbdinc.com	Stanley Black & Decker Deutschland GmbH Black & Decker Str. 40, D - 65510 Idstein	Tel. 06126 21-0 Fax 06126 21-2980
Ελλάδα www.blackanddecker.gr greece.service@sbdinc.com	Stanley Black & Decker (ΕΛΛΑΣ) Ε.Π.Ε ΓΡΑΦΕΙΑ: Σπύριδωνος 7 & Βουλιαγμένης 166 74 Γλυφάδα - Αθήνα	Τηλ. 210-8981616 Φαξ 210-8983570
SERVICE:	Ημερος Τόπος 2 -Χάνι Αδάμ 193 00 Ασπρόπυργος - Αθήνα	Τηλ. Service 210-8985208 Φαξ 210-5597598
España www.blackanddecker.es respuesta.posventa@sbdinc.com	Stanley Black & Decker Ibérica, S.C.A. Parc de Negocis "Mas Blau" Edificio Muntadas, c/Bergadà, 1, Of. A6 08820 El Prat de Llobregat (Barcelona)	Tel. 934 797 400 Fax 934 797 419
France www.blackanddecker.fr	Black & Decker (France) S.A.S. 5 allée des Hêtres B.P. 30084 69579 Limonest Cédex	Tel. 04 72 20 39 20 Fax 04 72 20 39 00
Helvetia www.blackanddecker.ch service@rofoag.ch	ROFO AG Gewerbezone Seeblick 3213 Kleinbösingen	Tel. 026-6749393 Fax 026-6749394
Italia www.blackanddecker.it service.italia@sbdinc.com	Stanley Black & Decker Italia Via Energypark 6 20871 Vimercate (MB)	Tel. 039-9590200 Fax 039-9590313 Numero verde 800-213935
Nederland www.blackanddecker.nl enduser.nl@sbdinc.com	Stanley Black & Decker Netherlands BV Holtum Noordweg 35, 6121 RE BORN Postbus 83, 6120 AB BORN	Tel. +31 164 283 065 Fax +31 164 283 200
Norge	Black & Decker Postboks 4613, Nydalen 0405 Oslo	kundeservice.no@sbdinc.com www.blackanddecker.no
Österreich www.blackanddecker.at service.austria@sbdinc.com	Stanley Black & Decker Austria GmbH Oberlaaerstraße 248, A-1230 Wien	Tel. 01 66116-0 Fax 01 66116-614
Portugal www.blackanddecker.pt resposta.posvenda@sbdinc.com	Black & Decker Limited SARL Quinta da Fonte - Edifício Q55 D. Diniz Rua dos Malhães, 2 e 2A - Piso 2 Esquerdo 2770 - 071 Paço de Arcos	Tel. 214667500 Fax 214667580
Suomi	Black & Decker PL47 00521, Helsinki	asiakaspalvelu.fi@sbdinc.com www.blackanddecker.fi
Sverige	Black & Decker AB Box 94, 431 22 Mölndal	kundservice.se@sbdinc.com www.blackanddecker.se
Türkiye www.blackanddecker.com.tr	KALE Hırdavat ve Makina A.Ş. Defferdar Mah. Savaklar Cad. No:15 Edimekapı / Eyüp / İstanbul 34050	Tel. 0212 533 52 55 Fax. 0212 533 10 05
United Kingdom & Republic Of Ireland www.blackanddecker.co.uk emeaservice@sbdinc.com	Black & Decker 270 Bath Road Slough, Berkshire SL1 4DX	Tel. 01753 511234 Fax 01753 512365
Middle East & Africa www.blackanddecker.ae service.mea@sbdinc.com	Black & Decker P.O.Box - 17164 Jebel Ali Free Zone (South), Dubai, UAE	Tel. +971 4 8863030 Fax +971 4 8863333