

# ESPRESSO

## **Gebruiksaanwijzing** **Koffiemachine met elektrische** **koffiemolen**

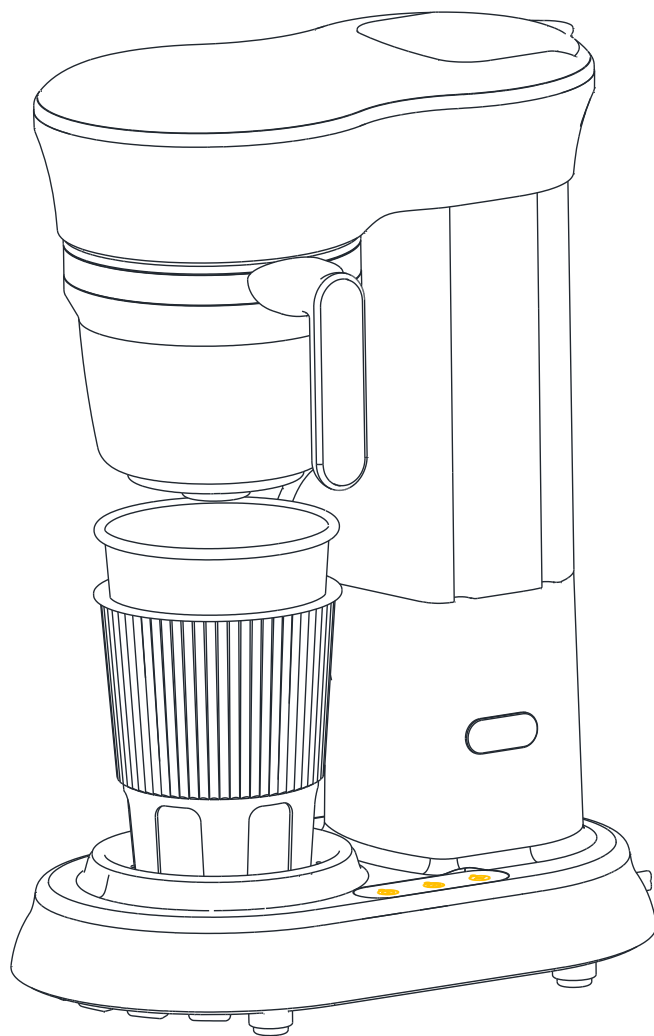

**TT-CM25**



Hartelijk dank voor het kopen van de **ZESPRESSO** - koffiemachine met elektrische koffiemolen van **TurboTronic®**.

De TT-CM25 is een professioneel koffiezetapparaat voor huishoudelijk gebruik met elektrische molen die garant staat voor kwaliteit en verse resultaten, zodat u thuis of op kantoor kunt genieten van uw favoriete koffie.

Gemalen koffie moet binnen een minuut na het malen worden gezet, omdat de vluchtige aromatische stoffen na het malen vrijwel onmiddellijk beginnen te vervliegen. Daarom stelt de ingebouwde molen u in staat de versheid en essentiële oliën van de koffiebonen te behouden door vlak voor het zetten te malen. De machinaal bewerkte roestvrijstalen messen zorgen voor een consistente grootte van de gemalen deeltjes voor een evenwichtiger kopje met een volle smaak.

220-240V~50Hz, **600W** voor **verwarming**

220-240V~50Hz, **120W** voor **het malen**

## **BELANGRIJKE VEILIGHEIDSMAAATREGELEN**

### **ALLEEN VOOR HUISHOUELIJK GEBRUIK. LEES ALLE INSTRUCTIES.**

**Bij het gebruik van elektrische apparatuur moeten altijd de basisveiligheidsmaatregelen in acht worden genomen,**

**waaronder de volgende:**

Lees deze gebruiksaanwijzing zorgvuldig door, voordat u het toestel in gebruik neemt en bewaar hem goed om hem later te kunnen raadplegen.



### **WAARSCHUWINGEN**

**Vermijd dodelijke elektrische kortsluiting en brand**

- Lees alle beschrijvingen.
- Het elektrische apparaat moet op betrouwbare wijze worden aangesloten op het elektriciteitsnet met aardingsvoorziening om ervoor te zorgen dat het elektriciteitsnet geschikt is voor het apparaat.
- Dompel het apparaat, het netsnoer en de stekker nooit onder in water of andere vloeistoffen.
- Trek niet aan het netsnoer, klem het niet vast en hang het niet op in de hoeken. Leg het netsnoer niet op een heet of nat oppervlak.

- Om gevaarlijke schade te vermijden, gelieve geen hete toestellen op of in de buurt van het toestel te plaatsen. Het apparaat moet op een stabiel bureaublad worden geplaatst.
- Zorg ervoor dat het apparaat uit staat voordat u de stekker in het stopcontact steekt.
- Niet-geautoriseerde crossover-kabels of verlengsnoeren zijn verboden. Wanneer u het toestel voor de eerste keer gebruikt, kan het een lichte geur verspreiden als gevolg van de isolatie en de verwarmingselementen, die na enkele minuten zal verdwijnen.
- Houd het netsnoer uit de buurt van de hete delen van het apparaat.
- Trek niet rechtstreeks aan het netsnoer wanneer u de stroom loskoppelt.
- Schakel de stroom uit na gebruik van het apparaat.
- Verwijder om geen enkele reden de beschermende behuizing van het apparaat.
- Laat kinderen of gehandicapten het toestel niet bedienen zonder streng toezicht en bedien het toestel niet zonder begeleiding.
- Gebruik de machine nooit op blote voeten en met natte handen.
- Haal de stekker uit het stopcontact voordat u het apparaat schoonmaakt en haal de stekker uit het stopcontact als u het apparaat niet gebruikt.
- Dit product is niet van toepassing op personen (met inbegrip van kinderen) die lichamelijk, geestelijk of mentaal gehandicapt zijn of niet over de nodige ervaring en kennis beschikken, tenzij onder toezicht van de persoon die voor hun veiligheid verantwoordelijk is.
- Bewaar de volgende instructies en het aankoopbewijs om uw wettelijke rechten te waarborgen.

## **BELANGRIJKSTE SPECIFICATIE**

**Model No:** TT-CM25

**Classificatie:** 220-240VAC~50/60Hz

**Verwarmingsvermogen:** 600W

**Motorvermogen:** 120 W

**Capaciteit waterreservoir:** 450 ml (MAX)

**Koffie capaciteit :** 400ml (MAX)

# SLEUTELSTRUCTUUR INSTRUCTIE

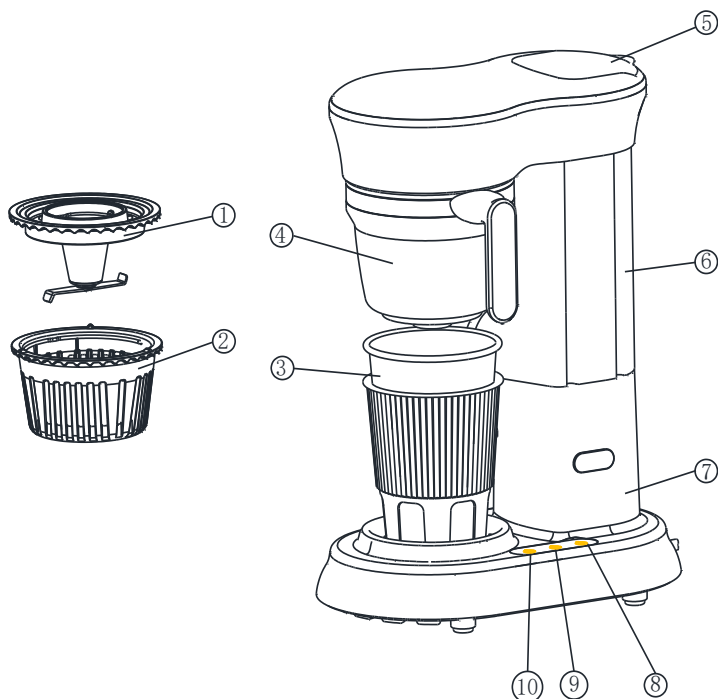

- ① Slijpschijf
- ② Filter
- ③ Mok
- ④ Filterhouder
- ⑤ Deksel
- waterreservoir
- ⑥ Waterreservoir
- ⑦ Hoofdedeelte
- ⑧ Maal & brouw knop
- ⑨ Koffie poederknop
- ⑩ ON/OFF knop

## INSTRUCTIES VOOR GEBRUIK

### ● Voorbereiding voor het zetten van thee

#### Vorbereiding voor het eerste gebruik van de machine (reiniging van de machine)

**WAARSCHUWING:** Zorg ervoor dat de aangesloten stroomvoorziening geschikt is voor het apparaat, anders kan het apparaat beschadigd raken.

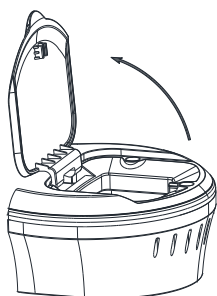

1. Open de deksel van de watertank.

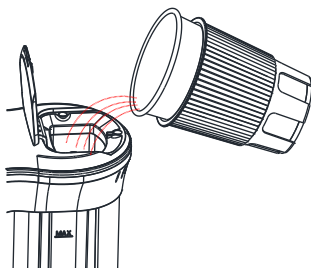

2. Voeg een bepaald volume water toe. Het water mag niet hoger zijn dan het "**MAX**" niveau op.

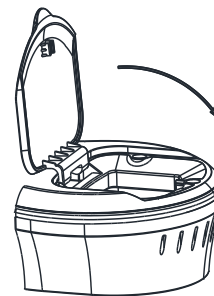

3. Sluit de tankdeksel.

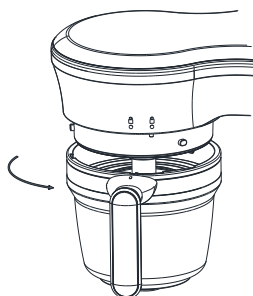

4. Filterhouder moet overeenkomen met het UN-LOCK symbol. Draai rechtsoom om vast te zetten op de behuizing.

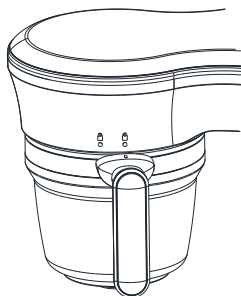

5. Zorg dat het goed afgesloten is en de knop op "locked" staat.

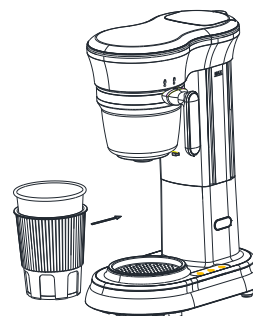

6. Zet de mok terug op het dienblad.

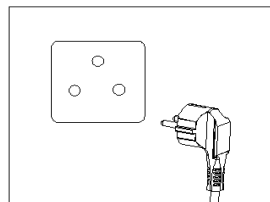
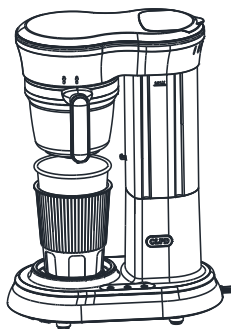

7. Zorg ervoor dat het voltage overeenkomt met het nominale voltage van het product. Plug dan de stekker in.

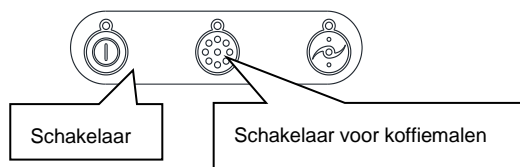

8. Druk op de "ON/OFF" knop, machine in de stand-by-modus, en druk vervolgens op "koffiemaal knop" om de machine te laten beginnen met verwarmen, De machine laat heet water stromen door de binnenbuis en ook door de filterhouder en uiteindelijk de mok voor reiniging. Nadat 1 cyclus klaar is, zal de machine zoemer 3 keer B-B-B laten horen. Dan is de 1<sup>e</sup> reinigungsstap klaar en kunt u beginnen met de voorbereiding van uw verse koffie; indien nodig, kunt u dit 2-3 keer herhalen om ervoor te zorgen dat de hele machine goed gereinigd is.

### ATTENTIE:

1. Er zit een micro veiligheidsschakelaar op deze machine. De gebruiker moet ervoor zorgen dat STAP 5, de filterhouder goed gemonteerd is, anders start de machine niet;
2. Als de machine goed in elkaar zit, hoort u na het aansluiten een B geluidssignaal om te bevestigen dat de machine goed is aangesloten op het elektriciteitsnet. Ondertussen brandt de AAN/UIT-knop;
3. Controleer altijd of de filterhouder goed gemonteerd is en of de ruimte tussen filterhouder en behuizing perfect is of niet, voordat u met het brouwen begint.

## **MALEN EN BROUWEN**

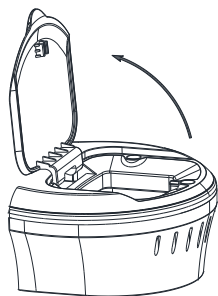

1. Open de deksel van de watertank.

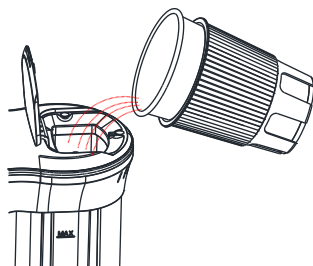

2. Voeg een bepaald volume water toe. Het water mag niet hoger zijn dan het "MAX" niveau op de tank.

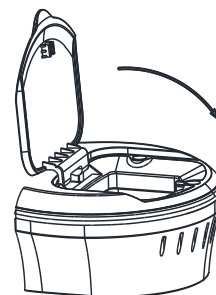

3. Sluit de tankdeksel.

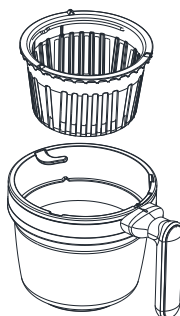

4. Zorg ervoor dat de filter goed in de filterhouder is geplaatst.

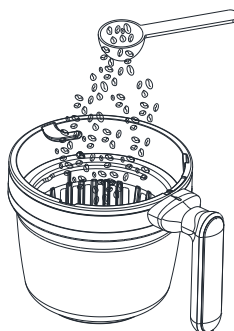

5. Gebruik het lepeltje om er de koffiebonen in te doen die je nodig hebt (3-4 lepeltjes).

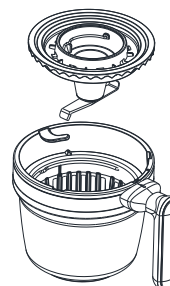

6. Plaats de slijpschijf goed in de filterhouder.

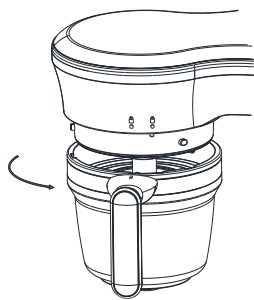

7. Filterhouder overeen met het UN-LOCK symbool en draai het met de klok mee om

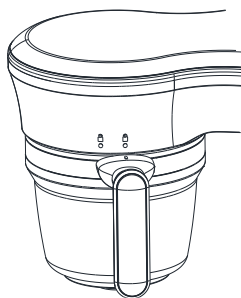

8. Nadat u goed hebt vergrendeld, moet de toelating op de filterhouderhendel perfect

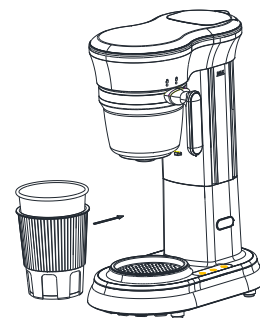

9. Zet de S.S mok terug op het dienblad.

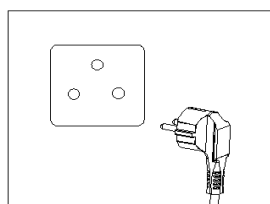
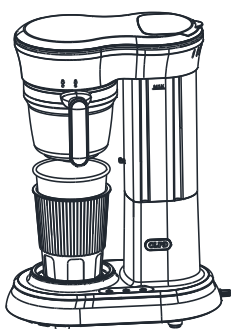

10. Zorg ervoor dat het voltage overeenkomt met het nominale voltage van het product, steek dan de stekker in

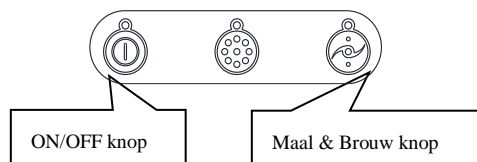

11. Druk op de "ON/OFF" knop, machine in stand-by modus, en druk vervolgens op de "Maal & Koffie knop" om de machine te laten beginnen met verwarmen; Tijdens het malen, zal de machine met tussenpozen draaien, dit is normaal en beter om het maalresultaat te garanderen; Nadat het malen klaar is, zal de machine automatisch overschakelen naar de zetmodus en uw verse koffie bereiden, Terwijl 1 cyclus klaar is, zal de machine zoemer 3 keer B-B-B waarschuwing laten horen, verse koffie is klaar in mok; u kunt beginnen om ervan te genieten.

## HET BROUWEN VAN KOFFIEPOEDER

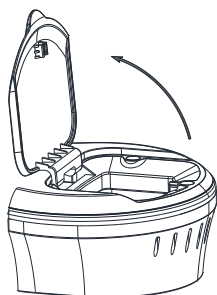

1. Open het deksel van de watertank

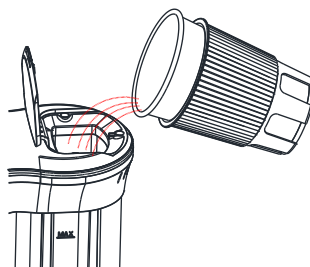

2. Voeg een bepaald volume water toe, en het water mag niet boven het "MAX" niveau komen.

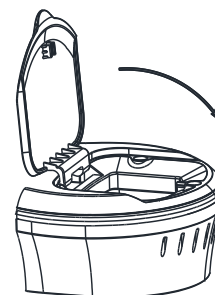

3. Sluit het tankdeksel

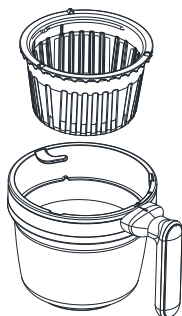

4. Zorg ervoor dat het filter goed in de filterhouder is geplaatst



5. Gebruik het lepeltje om de benodigde hoeveelheid koffiepoeder toe te voegen (2-4 lepeltjes)

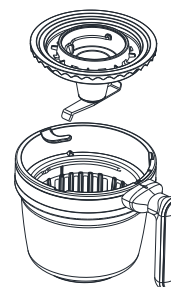

6. Plaats het slijpblad goed in de filterhouder

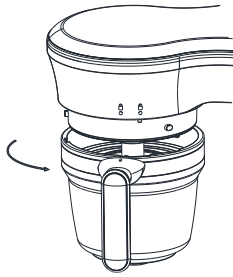

7. Filterhouder komt overeen met het UN-LOCK symbool en draai het met de klok mee om het op de behuizing te vergrendelen.

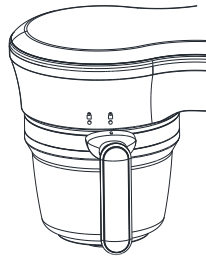

8. Nadat u goed hebt vergrendeld, moet de handgreep van de filterhouder perfect passen op het symbool LOCK

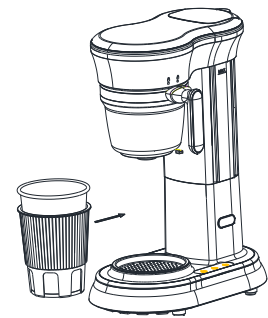

9. Zet de mok terug op het dienblad.

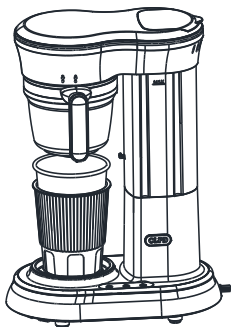

10. Zorg ervoor dat het voltage overeenkomt met het nominale voltage van het product. Plug dan de stekker in.

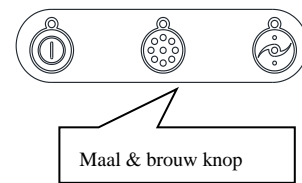
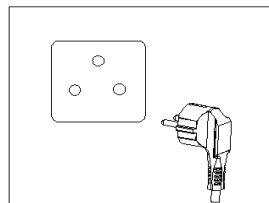

11. Druk op de "ON/OFF" toets, machine in stand-by-modus, en druk dan op de "maal & brouw toets" om de machine te laten beginnen met verwarmen; Terwijl cyclus 1 klaar is, zal de machinezoemer 3 keer B-B-B waarschuwing laten horen. De verse koffie is klaar in de mok; u kunt beginnen met genieten.

## SCHOONMAKEN EN ONDERHOUDEN

1. Na het zetten van koffie/thee, verwijdert u de hele zetmand uit de machine en gooit u de restjes in de prullenbak. Was het erna onder de kraan of in de vaatwasser.

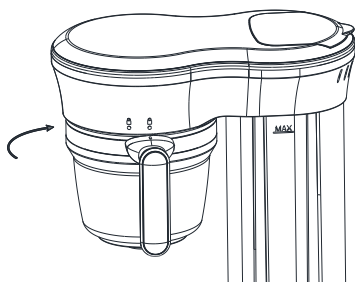

1. Draai de filterhouder tegen de wijzers van de klok in en verwijder de filterhouder.

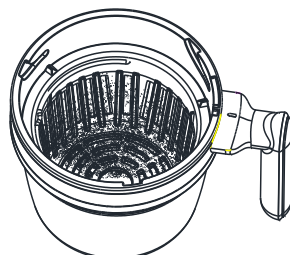

2. Giet het koffieafval eruit.

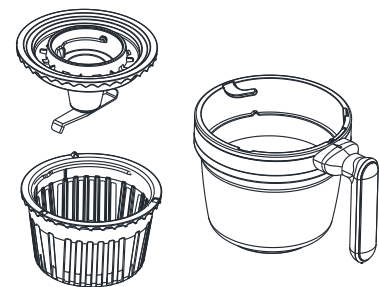

3. Neem het maalblad/filter/filterhouder af, gebruik vers water om elk onderdeel volledig en afzonderlijk te reinigen.

2. Dompel de stekker, het netsnoer of de theemaker niet onder in water.

3. Het oppervlak van de hele machine moet worden afgeveegd met een vochtige zachte doek, niet met een harde borstel.

4. Filterhoudermanden en andere bewegende delen kunnen gedurende ongeveer vijf minuten in warm water worden gedompeld of met een bepaalde hoeveelheid speciaal reinigingsmiddel worden vermengd. Daarna worden ze met water afgespoeld en gedroogd voor montage.

6. Ontkalken: Koffiezetapparaat moet regelmatig ontkalkt worden, anders beïnvloedt het de smaak van koffie/thee of beschadigt het zelfs het apparaat.

- ① Reinigingsfrequentie: Zacht water, eens in de drie maanden; Hard water, eens per maand.
- ② Ontkalkingsmiddel: Het is alleen geschikt voor speciale thee vloeibaar afwasmiddel. Gebruik geen vast afwasmiddel.

## VEEL VOORKOMENDE STORINGEN EN OPLOSSINGEN

| Problemen   | Redenen analyse en oplossingen   |
|---|--|
| Het koffiezetapparaat werkte niet en er was geen reactie  | Controleer of de stekker van de machine goed in het stopcontact zit<br>Controleer of de filterhouder goed in de behuizing is vergrendeld |
| Het proces van koffie maken produceert lawaai en veel stoom   | De koffiemachine moet ontkalkt worden  |
| De thee is niet sterk genoeg of te sterk  | Controleer de verhouding water en thee ( 21g theepoeder: 400ml thee )  |
| De machine kan worden aangezet, maar kan geen koffie zetten   | Controleer of de brouwcontainer op zijn plaats zit   |
| Druk op de schakelaar een paar seconden nadat de machine drie "drip" alarmsignalen heeft afgegeven om te stoppen met werken | Misschien is de machine nog in de temperatuurbeveiligingstijd of controleer de watertank op vers water                                   |

## ATTENTIE

1. Om goede koffie te zetten, moet u het water vervangen door vers drinkwater.
2. Zorg ervoor dat de theeresten tijdig worden verwijderd om aantasting van de theeresten in het brouwvat te voorkomen.
3. Bij gebruik van deze machine om thee te zetten, is de theeconcentratie niet beperkt.  
Gebruikers kunnen de hoeveelheid water verhogen of verlagen naar hun eigen smaak.



## VERWIJDERING VAN OUDE ELEKTRISCHE APPARATEN



De Europese richtlijn 2002/96/EG betreffende Afgedankte Elektrische en Elektronische Apparatuur (AEEA) schrijft voor dat oude huishoudelijke elektrische apparaten niet bij het gewone ongesorteerde huisvuil mogen. Oude apparaten moeten afzonderlijk worden ingezameld om de terugwinning en recycling van de materialen die ze bevatten te optimaliseren en de gevolgen voor de volksgezondheid en het milieu te beperken.

Het symbool van de doorkruiste "vuilnisbak op wieltjes" op het product herinnert u aan uw verplichting, het apparaat gescheiden op te halen wanneer u het weggooit.

Consumenten dienen contact op te nemen met hun lokale overheid of detailhandelaar voor informatie over de correcte verwijdering van hun oude toestel.

## BEPERKTE GARANTIE

Beperkte garantie is van toepassing op aankopen gedaan bij erkende dealers van **TurboTronic®**. De TurboTronic®-garantie geldt alleen voor de oorspronkelijke eigenaar en voor het oorspronkelijke product en is niet overdraagbaar.

**TurboTronic®** garandeert dat de eenheid vrij is van defecten in materiaal en vakmanschap. De beperkte garantie is alleen van toepassing wanneer het apparaat onder normale huishoudelijke omstandigheden wordt gebruikt en wordt onderhouden volgens de voorschriften in de gebruikershandleiding, met inachtneming van de volgende voorwaarden en uitsluitingen:

### **Wat wordt door deze garantie gedekt?**

1. De originele eenheid en/of niet-draagbare onderdelen die naar eigen goeddunken van **TurboTronic®** defect worden geacht, zullen worden gerepareerd of vervangen
2. **TurboTronic®** behoudt zich het recht voor om de eenheid te vervangen door een eenheid van gelijke of grotere waarde.

### **Wat wordt niet gedekt door deze garantie?**

1. Normale slijtage van draagbare onderdelen (zoals blendervaten, deksels, bekens, messen, blenderbodems, uitneembare potten, rekken, pannen, enz.), die regelmatig onderhoud en/of vervanging vereisen om de goede werking van uw apparaat te garanderen, vallen niet onder deze garantie.
2. Elk toestel waarmee is geknoeid of dat voor commerciële doeleinden is gebruikt.
3. Schade veroorzaakt door verkeerd gebruik, misbruik, nalatigheid, het niet uitvoeren van vereist onderhoud (bijv. het niet vrijhouden van de motorbasis van gemorste etenswaren en ander afval), of schade veroorzaakt door een verkeerde behandeling tijdens het transport.
4. Gevolgschade en incidentele schade.
5. Defecten veroorzaakt door niet door **TurboTronic®** erkende reparateurs. Deze defecten omvatten schade die is veroorzaakt tijdens het proces van het verzenden, wijzigen of repareren van het TurboTronic®-product (of een van de onderdelen ervan) wanneer de reparatie is uitgevoerd door een reparateur die niet door **TurboTronic®** is geautoriseerd.
6. Producten die buiten Europa worden gekocht, gebruikt of geëxploiteerd.

Illustraties kunnen afwijken van het werkelijke product.

Wij streven er voortdurend naar onze producten te verbeteren en daarom kunnen de specificaties hierin zonder voorafgaande kennisgeving worden gewijzigd.

**TurboTronic®** en **Z-Line®** zijn geregistreerde handelsmerken van **Z-GLOBAL B.V. B.A®**.

GEDRUKT IN VRC