



## INSTRUCTION MANUAL LOW NOISE MINI BAR

### BEDIENUNGSANLEITUNG GERÄUSCHARME MINIBAR

### РУКОВОДСТВО ПОЛЬЗОВАТЕЛЯ БЕСШУМНЫЙ МИНИ-БАР

### INSTRUKCJA OBSŁUGI CICHY MINIBAR

### MANUAL DE INSTRUCTIUNI MINIBAR SILENȚIOS

### PRIRUČNIK ZA KORIŠĆENJE BEŠUMNOG MINIBARA

### LIETOTĀJA RAMĀCĪBA KLUSAS DARBĪBAS MINIBĀRA

### NAUDOJIMO INSTRUKCIJA BETRIUKŠMIO MINIBARO

### УПЪТВАНЕ ЗА ИЗПОЛЗВАНЕ ТИХ МИНИБАР

### ІНСТРУКЦІЯ З ЕКСПЛУАТАЦІЇ БЕЗШУМНОГО МІНІБАРА

## MODE D'EMPLOI MINIBAR SILENCIEUX

### MANUAL DE INSTRUCCIONES MINIBAR SILENCIOSO

### MANUALE DI ISTRUZIONI MINIBAR SILENZIOSO

### GEBRUIKERSHANDLEIDING GELUIDSARME MINIBAR

### ПАЙДАЛАНУ НҮСҚАУЛЫҒЫ ШУ ДЕҢГЕЙІ ТӨМЕН ШАҒЫН БАР

## دليل التعليمات

### مر الثلاجة الصغيرة الصامتة



ENGLISH .....	PAGE 2	LATVIAN .....	LPP. 14	ITALIANO .....	PAGINA 26
DEUTSCH .....	SEITE 4	LIETUVIŪ K. ....	P. 16	NEDERLANDS .....	PAGINA 28
РУССКИЙ .....	СТР. 6	БЪЛГАРСКИ .....	СТР. 18	ҚАЗАҚ .....	БЕТ 30
POLSKI .....	STRONA 8	УКРАЇНСЬКА .....	СТОР. 20	العربية .....	الصفحة 32
ROMANESTE .....	PAGINA 10	FRANÇAIS .....	PAGE 22		
SCG/CRO/B.i.H. ....	STRANA 12	ESPAÑOL .....	PÁGINA 24		

Danke für den Kauf eines  
ORIGINAL Produktes von



Nur ECHT mit diesem

Thank you for buying  
an ORIGINAL Product of



Only GENUINE with this

Мы благодарны Вам за  
покупку ОРИГИНАЛЬНОГО  
изделия компании



Только ПОДЛИННИКИ с этим

8. قم بربط المفصلة السفلى داخل الميني بار.
9. قم بتكيب الغطاء المفصلي الأيمن والأيسر.

صورة رقم 3

1. الغطاء المفصلي
2. برغي 21X5M
3. المفصلة العلوية
4. باب
5. المفصلة السفلية
6. غطاء البرغي

متطلبات التهوية رقم 4

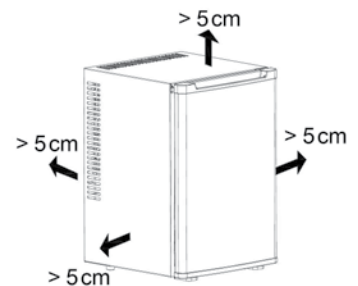

## المواصفات

ميبي بار الصامت	FA-5172
رقم الطراز	العرض 400 مم * الطول 425 مم * الارتفاع 560 مم
الأبعاد	40 لتر (34 لتر صافي)
السعة	12.5 كجم
الوزن الصافي	معدل الفولت/هرتز 220-240 فولت ~ 50/60 هرتز
معدل الفولت/هرتز	63 وات
معدل الوات	0.5 أمبير

## كشف الأعطال وإصلاحها

### لا يعمل

تحقق ما إذا كانت الطاقة متصلة

تحقق ما إذا كان متصلاً بمأخذ كهربائي

تحقق ما إذا كان المصباح قيد التشغيل

تحقق ما إذا كانت درجة الحرارة المحيطة عالية للغاية

### تحقق درجة الحرارة الداخلية غير كافية

تحقق ما إذا كانت حشية الباب جيدة؟

تحقق ما إذا كانت التهوية تتوافق مع متطلباتنا (صورة رقم 4)

تحقق ما إذا كانت درجة الحرارة المحيطة عالية للغاية

## تلخص من الجهاز بطريقة صديقة للبيئة

يمكنك المساعدة في حماية البيئة! رجا تذكر احترام القوانين المحلية: سلم الأجهزة الكهربائية التي لا تعمل إلى مركز مناسب للتخلص من المخلفات.

## دليل مستخدم الثلاجة الصغيرة الصامتة

### تحذير ويجب الانتباه

- يرجى قراءة دليل المستخدم بعناية قبل استخدام.
- يتلف سلك الطاقة بسهولة من خلال القطع، أو التمديد، أو الحرارة.
- سينشرب حريق وسينتشر في حالة استخدام سلك طاقة تالف.
- في حالة تلف سلك الطاقة، يرجى الرجوع إلى كهربائي مؤهل.
- يرجى عدم إطالة سلك الطاقة أو استخدامه مع أجهزة أخرى.
- تجنب التسريب، يرجى لمس القابس/مفتاح الطاقة بأيد جافة فقط.
- يرجى استخدام مخرج كهربائي جيد وقياسي.
- يرجى عدم صيانة الجهاز أو إصلاحه أو تفكيكه بنفسك.
- يرجى فصل القابس الكهربائي في حالة الاشتباه في وجود خطر.
- يرجى فصل القابس الكهربائي في حالة عدم الاستخدام لمدة 30 يومًا.
- يرجى عدم تخزين/تناول الأطعمة المفتوحة، والفاكهة، والمشروبات المتروكة لمدة تزيد عن 3 أيام.
- يجب الاحتفاظ به بعيدًا عن مصادر اللهب المكشوفة، لأن مواد العزل قابلة للاشتعال.

### طريقة الاستخدام

- يرجى وضع الجهاز على سطح أفقي والتأكد من التهوية الجيدة، وفقًا للمخطط رقم 4.
- يرجى التوصيل بمأخذ كهربائي والتأكد من أن مصباح LED قيد التشغيل.
- أغلق الباب وحافظ على وضع التشغيل لمدة ساعتين، قبل وضع أي طعام أو فاكهة أو مشروبات بداخله.
- تبلغ درجة الحرارة الداخلية للجهاز حوالي 8 درجات مئوية في درجة الحرارة المحيطة التي تبلغ 25 درجة مئوية. ولا يمكن ضبطها.
- قبل التنظيف، يرجى فصله أولاً.
- يرجى استخدام قطعة قماش قطنية ناعمة لأغراض التنظيف.
- لنقل الجهاز، يرجى إزالة جميع المكونات قبل تحريكه.

## الهيكل

- صورة رقم 1
1. فتحة للهواء
  2. الغلاف الخارجي
  3. الغطاء المفصلي
  4. سلك الطاقة
- صورة رقم 2
5. مصباح LED
  6. باب
  7. حشية الباب
  8. إطار معدني
  9. رف الباب
  10. رف
  11. مجموعة منع التسريب

### طريقة تعبير الباب

1. قم بإزالة الغطاء المفصلي الأيمن والأيسر.
2. قم بفاك براغي المفصلة السفلية. قم بإزالة المفصلة السفلية.
3. قم بإزالة الباب في الاتجاه السفلي وضعه في مكان ما على الأرض.
4. قم بإزالة المفصلة العليا.
5. قم بتعليق المفصلة العليا اليسرى جهة الميني بار اليسرى.
6. قم بتحريك الباب من المدخل السفلي وثبته على المصلة العليا اليسرى.
7. قم بتثبيت برغي المفصلة في الجهة اليسرى من الباب.

## LOW NOISE MINIBAR INSTRUCTION MANUAL

### CAUTION AND ATTENTION

- Please read the user manual carefully before using the device.
- Power cord can easily take damage by cutting, pulling or heat.
- Using a damaged power cord can result in fire and leakage current.
- If the power cord is damaged, consult a qualified electrician.
- Don't extend the power cord and don't use it with other devices.
- To avoid leakage currents, only touch the plug / power switch with dry Hands.
- Use a standard and suitable electrical socket.
- Please don't disassemble, repair or maintain the device by yourself.
- Unplug the device, if you are suspicious of a hazard.
- Unplug the device, when not using it for more than 30 days.
- Please don't store/eat food, fruit and drinks that were opened for more than 3 days.
- Because insulation material is flammable, keep it away from open flames

### HOW TO USE

- Please place on a horizontal surface and ensure good ventilation, according to diagram No. 4.
- Please connect with an electrical socket and check that the LED lamp is on.
- Close the door and leave the device switched on for about 2 hours, before putting any food, fruit or drinks into it.
- The internal temperature setting is approx. 8°C based on 25°C ambient temperature. It cannot be adjusted.
- Before cleaning, please unplug the device first.
- Please use a soft cotton cloth for cleaning.
- Before moving the device to another location, please remove all contents first.

### STRUCTURE

Fig. 1

1. Air-vent
2. Casing
3. Hinge Cover
4. Power Cord

Fig. 2

5. LED lamp
6. Door
7. Door Gasket
8. Metal Frame
9. Door Rack
10. Shelf
11. Drain Pan ASSEM

### HOW TO CHANGE DOOR

1. Remove both left and right hinge cover.
2. Release screws of bottom hinge. Take out bottom hinge.
3. Remove door in bottom direction and place somewhere on the floor.
4. Remove upper hinge.
5. Mount the left upper hinge at left minibar side.
6. Move in the door from bottom entrance and mount it on the left upper hinge.
7. Install bottom hinge-bolt at left side of the door.
8. Screw in bottom hinge inside minibar.
9. Install both left and right hinge cover.

Fig. 3

1. Hinge Cover
2. M5X12Screw
3. Top hinge
4. Door
5. Bottom hinge
6. Screw cap

### Ventilation requirement (Fig. 4):

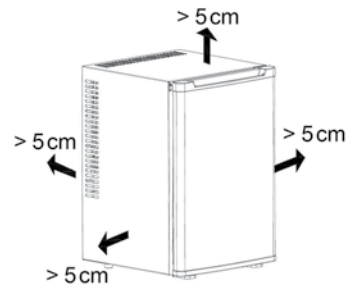

### SPECIFICATION

#### Low noise minibar

Modell:	FA-5172
Dimension (mm)	400*425*560 (BxTxH)
Capacity	40 litres (34 litres net)
Net Weight	12.5 kg
Rated V/Hz	220-240 V ~ 50/60 Hz
Rated W	63 W
Rated A	0,5 A

### TROUBLE SHOOTING

#### Doesn't Work

If power is on ?

If connect with electrical outlet?

If lamp is on?

If ambient temperature is too high?

#### Inside Temperature is not enough

If door gasket is ok?

If ventilation accords to our requirement

(Fig. 4)?

If ambient temperature is too high?



**Environment friendly disposal!** You can help protect the environment! Please remember to respect the local regulations: hand in the non-working electrical equipment to an appropriate waste disposal center.

## GERÄUSCHARME MINIBAR – BENUTZERHANDBUCH

### VORSICHT/ACHTUNG

- Bitte lesen Sie dieses Benutzerhandbuch aufmerksam durch, bevor Sie das Gerät verwenden.
- Das Netzkabel kann leicht durch Schneiden, Ausdehnen oder durch Hitze beschädigt werden.
- Bei Verwendung eines beschädigten Netzkabels können Feuer und Kriechstrom auftreten.
- Wenn das Netzkabel beschädigt ist, wenden Sie sich an einen qualifizierten Elektriker.
- Bitte verlängern Sie das Netzkabel nicht und verwenden Sie es nicht mit anderen Geräten.
- Um Kriechströme zu vermeiden, berühren Sie den Stecker/Netzschalter nur mit trockenen Händen.
- Bitte verwenden Sie eine normale und geeignete Steckdose.
- Bitte warten, reparieren und nehmen Sie das Gerät nicht selbst auseinander.
- Ziehen Sie den Stecker aus der Steckdose, wenn Sie eine Gefahr vermuten.
- Ziehen Sie den Stecker aus der Steckdose, wenn Sie das Gerät 30 Tage lang nicht verwenden.
- Loses Essen, Obst und geöffnete Getränke bitte nicht länger als 3 Tage lagern.
- Da das Isoliermaterial brennbar ist, halten Sie es von offenen Flammen fern.

### VERWENDUNG DER MINIBAR

- Bitte stellen Sie das Gerät auf eine waagerechte Fläche und sorgen Sie für eine gute Belüftung (siehe Abbildung 4).
- Bitte verbinden Sie das Gerät mit einer Steckdose und überprüfen Sie, ob die LED-Lampe an ist.
- Schließen Sie die Tür und lassen Sie das Gerät für 2 Stunden eingeschaltet, bevor Sie Lebensmittel, Obst oder Getränke hineinlegen.
- Die Einstellung der Innentemperatur beträgt ca. 8°C bei 25°C Umgebungstemperatur. Sie kann nicht angepasst werden.
- Vor dem Reinigen ziehen Sie bitte zuerst den Netzstecker.
- Bitte verwenden Sie ein weiches Baumwolltuch zur Reinigung.
- Bevor Sie das Gerät an einem anderen Ort aufstellen, nehmen Sie bitte den gesamten Inhalt heraus.

### AUFBAU

Abb. 1

1. Lüftungsöffnungen
2. Gehäuse
3. Scharnierabdeckung
4. Netzkabel

Abb. 2

5. LED-Lampe
6. Tür
7. Türdichtung
8. Metallrahmen
9. Türregal
10. Regal
11. Ablaufwanne

### WECHSELN DES TÜRANSCHLAGS

1. Entfernen Sie die linke und rechte Scharnierabdeckung.
2. Lösen Sie die Schrauben des unteren Scharniers. Nehmen Sie das untere Scharnier ab.
3. Nehmen Sie die Tür nach unten hin ab und legen Sie sie auf den Boden.
4. Entfernen Sie das obere Scharnier.
5. Montieren Sie das linke obere Scharnier an der linken Seite der Minibar.
6. Führen Sie die Tür von unten ein und befestigen Sie sie am linken oberen Scharnier.
7. Montieren Sie den Scharnierbolzen des unteren Scharniers an der linken Seite der Tür.
8. Schrauben Sie das untere Scharnier in der Minibar fest.
9. Setzen Sie die linke und rechte Scharnierabdeckung wieder auf.

Abb. 3

1. Scharnierabdeckung
2. Schraube M5X12
3. Oberes Scharnier
4. Tür
5. Unteres Scharnier
6. Schraubkappe

### Belüftungsabstände (Abb. 4):

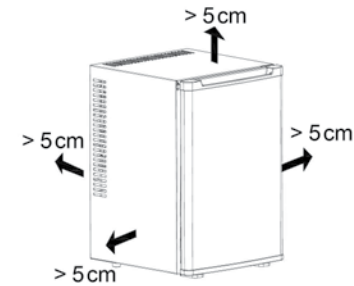

### TECHNISCHE EIGENSCHAFTEN:

#### Geräuscharme Minibar

Modell:	FA-5172
Abmessungen (mm)	400*425*560 (BxTxH)
Füllmenge	40 Liter (34 Liter Netto)
Nettogewicht	12,5 kg
Nennspannung/Hz	220-240 V ~ 50/60 Hz
Nennleistung	63 W
Nennstrom	0,5 A

### FEHLERBEHEBUNG

#### Das Gerät funktioniert nicht.

Ist das Gerät eingeschaltet?

Ist das Gerät mit einer Steckdose verbunden?

Ist die Lampe an?

Ist die Umgebungstemperatur zu hoch?

#### Die Temperatur im Inneren ist nicht kühl genug.

Ist die Türdichtung in Ordnung?

Ist das Gerät ausreichend belüftet (siehe Abb. 4)?

Ist die Umgebungstemperatur zu hoch?



#### Entsorgung

■ Helfen Sie mit beim Umweltschutz!

■ Entsorgen Sie Elektroaltgeräte nicht mit dem Hausmüll. Geben Sie dieses Gerät an einer Sammelstelle für Elektroaltgeräte ab.

## БЕСШУМНЫЙ МИНИ-БАР. РУКОВОДСТВО ПОЛЬЗОВАТЕЛЯ

### ПРЕДНАЗНАЧЕНИЕ

Для охлаждения и хранения при низкой температуре напитков и продуктов питания. Не для коммерческого и промышленного использования.

### ВНИМАНИЕ!

- Перед началом эксплуатации внимательно прочитайте руководство пользователя.
- Шнур питания может быть легко поврежден при режущем, растягивающем или тепловом воздействии.
- Использование поврежденного шнура питания может привести к утечке тока и возгоранию.
- В случае повреждения шнура питания обратитесь к квалифицированному электрику.
- Не используйте удлинитель и не подключайте несколько устройств к одному источнику питания.
- Во избежание поражения электрическим током не касайтесь вилок и выключателя мокрыми руками.
- Используйте стандартную и исправную электрическую розетку.
- Не выполняйте обслуживание, ремонт или демонтаж самостоятельно.
- В случае подозрений на возникновение опасной ситуации отключите вилку питания от сети.
- Отключайте вилку питания от сети, если устройство не будет использоваться в течение 30 дней.
- Не храните и не употребляйте продукты, фрукты и напитки, открытые более 3 дней назад.
- Держите устройство вдали от источников открытого огня, так как материал изоляции огнеопасен.

### ПОРЯДОК ИСПОЛЬЗОВАНИЯ

- Разместите устройство на горизонтальной поверхности, обеспечив достаточный уровень вентиляции, как показано на рисунке 4.
- Подключите устройство к электрической розетке и убедитесь, что загорелся светодиодный индикатор.
- Закройте дверцу и оставьте устройство во ВКЛЮЧЕННОМ состоянии на 2 часа,

перед тем как помещать в него какие-либо продукты, фрукты или напитки.

- Температура по умолчанию составляет прибл. 8°C при внешней температуре 25°C. Этот параметр не подлежит изменению.
- Перед выполнением чистки отключайте устройство от сети.
- Для чистки используйте мягкую хлопковую ткань.
- Перед перемещением устройства извлеките из него все содержимое.

### КОНСТРУКЦИЯ

#### РИС. 1

1. Вентиляционное отверстие
2. Корпус
3. Крышка шарнира
4. Шнур питания

#### РИС. 2

5. Светодиодный индикатор
6. Дверца
7. Уплотнение дверцы
8. Металлическая рама
9. Полка дверцы
10. Полка
11. Дренажный поддон

### ПОРЯДОК

#### ПЕРЕНАВЕШИВАНИЯ ДВЕРЦЫ

1. Снимите крышки левого и правого шарниров.
2. Ослабьте винты нижнего шарнира. Снимите нижний шарнир.
3. Сдвиньте дверь в нижнем направлении и разместите ее на полу.
4. Снимите верхний шарнир.
5. Установите левый верхний шарнир на левой стороне мини-бара.
6. Вставьте дверь снизу и зафиксируйте ее на левом верхнем шарнире.
7. Установите болт нижнего шарнира на левой стороне двери.
8. Прикрутите нижний шарнир внутри мини-бара.
9. Установите крышки левого и правого шарниров.

#### РИС. 3

1. Крышка шарнира
2. Винт M5 X 12
3. Верхний шарнир
4. Дверца
5. Нижний шарнир
6. Колпачок винта

### Требования по вентиляции (рис. 4)

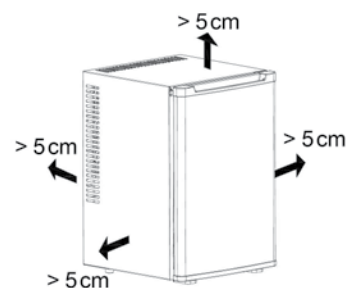

### ХАРАКТЕРИСТИКИ

#### Бесшумный мини-бар

Номер модели	FA-5172
Размеры (мм)	Ш 400 * Г 425 * В 560
Вместимость	40 литров (34 литра нетто)
Масса нетто	12,5 кг
Номинальное напряжение / частота	220-240 В ~ 50/60 Гц
Номинальная мощность	63 Вт
Номинальная сила тока	0,5 А

### ПОИСК И УСТРАНЕНИЕ НЕИСПРАВНОСТЕЙ

#### Устройство не работает

- Включено ли питание?
- Подключено ли устройство к розетке?
- Горит ли индикатор?
- Внешняя температура слишком высокая?

#### Недостаточный уровень температуры внутри устройства

- Исправно ли уплотнение дверцы?
- Соответствуют ли условия вентиляции требованиям (рис. 4)?
- Внешняя температура слишком высокая?

#### Хранение

Рекомендуется хранить в закрытом сухом помещении при температуре окружающего воздуха не выше плюс 40°C с относительной влажностью не выше 70% и отсутствии в окружающей среде пыли, кислотных и других паров.

#### Транспортировка

К данному прибору специальные правила перевозки не применяются. При перевозке прибора используйте оригинальную заводскую упаковку. При перевозке следует избегать падений, ударов и иных механических воздействий на прибор, а также прямого воздействия атмосферных осадков и агрессивных сред.

Производитель сохраняет за собой право изменять дизайн и технические характеристики устройства без предварительного уведомления.

### Срок службы прибора – 3 года

Данное изделие соответствует всем требуемым европейским и российским стандартам безопасности и гигиены.

#### Изготовитель:

Компания Тиметрон Австрия (Timetron GesmbH)

#### Адрес:

Раймундгассе 1/8, 1020, Вена, Австрия  
(Raimundgasse 1/8, 1020 Vienna, Austria)

Сделано в Китае

Дата производства указана на упаковке

#### Уполномоченное изготовителем лицо:

ООО «Грантэл»  
143912, Московская область, г.Балашиха,  
Западная коммунальная зона, ул. Шоссе  
Энтузиастов, вл. 1а, пом. Д002, ком. 51 тел. +7  
(495) 297 50 20

В случае неисправности изделия необходимо обратиться в ближайший авторизованный сервисный центр. За информацией о ближайшем сервисном центре обращайтесь к продавцу.



#### Экологическая утилизация

Вы можете помочь защитить окружающую среду! Помните о соблюдении местных правил: Отправьте неработающее электрооборудование в соответствующие центры утилизации.

## CICHY MINIBAR INSTRUKCJA OBSŁUGI

### ŚRODKI OSTROŻNOŚCI

- Przed użyciem przeczytaj uważnie instrukcję obsługi.
- Przewód zasilający można łatwo uszkodzić przez rozcięcie, rozciąganie lub ogrzewanie.
- W przypadku użycia uszkodzonego przewodu zasilającego może dojść do pożaru lub upływu prądu.
- W przypadku uszkodzenia przewodu zasilającego, należy skontaktować się z wykwalifikowanym elektrykiem.
- Nie należy przedłużać przewodu zasilającego ani używać go z innymi urządzeniami.
- Aby uniknąć upływu prądu, wtyczki / włącznika zasilania należy dotykać tylko suchymi rękami.
- Należy korzystać ze standardowego i certyfikowanego gniazdka elektrycznego.
- Urządzenia nie należy samodzielnie konserwować / naprawiać / rozbierać.
- Jeśli podejrzewa się niebezpieczeństwo, należy odłączyć wtyczkę.
- Jeżeli urządzenie pozostaje nieużywane przez 30 dni, należy odłączyć wtyczkę.
- Nie należy przechowywać / spożywać otwartych potraw, owoców ani napojów pozostawionych w minibarze na ponad 3 dni.
- Ponieważ materiał izolacyjny jest łatwopalny, minibar należy trzymać go z dala od otwartego ognia.

### INSTRUKCJA OBSŁUGI

- Minibar umieść na poziomej powierzchni i zapewnij dobrą wentylację, zgodnie ze schematem nr 4.
- Podłącz urządzenie do gniazdka elektrycznego i sprawdź, czy lampka LED jest zapalona.
- Zamknij drzwi i pozostaw urządzenie włączone na 2 godziny przed włożeniem do niego jedzenia, owoców lub napojów.
- Fabryczne ustawienie temperatury wewnętrznej wynosi około 8°C zakładając 25°C temperatury otoczenia. Nie można go zmienić.
- Przed czyszczeniem należy odłączyć wtyczkę.
- Do czyszczenia używaj miękkiej bawełnianej ściereczki.
- Przed przeniesieniem urządzenia należy usunąć całą zawartość.

### BUDOWA

Obrazek nr 1

1. Odpowietrznik
2. Obudowa
3. Pokrywa zawiasów
4. Przewód zasilający

Obrazek nr 2

5. Lampa LED
6. Drzwi
7. Uszczelka do drzwi
8. Metalowa rama
9. Półka na drzwi
10. Półka
11. Taca ociekowa ASSEM

### WYMIANA DRZWI

1. Zdejmij zarówno pokrywę z lewego, jak i prawego zawiasu.
2. Odkręć śruby dolnego zawiasu. Wyjmij dolny zawias.
3. Usuń drzwiczki w kierunku do dołu i połóż gdzieś na podłodze.
4. Usuń górny zawias.
5. Zamontuj górny lewy zawias po lewej stronie minibaru.
6. Wsuń drzwiczki od dołu i zamontuj na górnym lewym zawiasie.
7. Zamontuj dolną śrubę zawiasu z lewej strony drzwiczek.
8. Przykręć dolny zawias w środku minibaru.
9. Zamontuj zarówno pokrywę z lewego, jak i prawego zawiasu.

Obrazek nr 3

1. Pokrywa zawiasów
2. M5X12Śruba
3. Zawias górny
4. Drzwi
5. Zawias dolny
6. Nakrętka

### Wymogi wentylacyjne (obrazek nr 4)

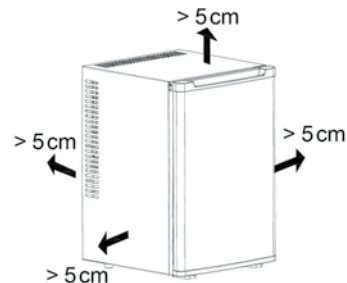

### PARAMETRY

#### Cichy Minibar

Model Nr	FA-5172
Wymiary (mm)	Szer. 400 * Gł. 425 * Wys. 560
Pojemność	40 litrów litry (34 litry net)
Masa netto	12,5 kg
Napięcie/częstotliwość	220-240 V ~ 50/60 Hz
Moc	63 W
Natężenie	0,5 A

### ROZWIĄZYWANIE PROBLEMÓW

#### Nie działa

Włączone zasilanie?

Podłączenie do gniazdka?

Zapalona lampka?

Zbyt wysoka temperatura otoczenia?

#### Zbyt niska temperatura w środku

Uszczelka na drzwiach?

Wentylacja zgodna z naszymi wymogami (obrazek nr 4)?

Zbyt wysoka temperatura otoczenia?



#### Utylizacja przyjazna środowisku

Możesz wspomóc ochronę środowiska!

■ Proszę pamiętać o przestrzeganiu lokalnych przepisów: przekaz uszkodzony sprzęt elektryczny do odpowiedniego ośrodka utylizacji.

## MINIBAR SILENȚIOS MANUAL DE UTILIZARE

### PRUDENȚĂ ȘI ATENȚIE

- Înainte de utilizare, citiți cu atenție manualul de utilizare.
- Cablul de alimentare se poate deteriora cu ușurință prin tăiere, întindere sau din cauza căldurii.
- Dacă utilizați un cablu de alimentare deteriorat, se pot produce incendii și electrocutări.
- Dacă este deteriorat cablul de alimentare, apălați la serviciile unui electrician, pentru remediere.
- Nu trebuie să prelungiți cablul de alimentare și nici nu trebuie să îl folosiți pentru a alimenta alte aparate.
- Pentru a evita electrocutarea, nu atingeți ștecherul / întrerupătorul de pornire a alimentării electrice decât dacă aveți mâinile uscate.
- Utilizați o priză electrică standard, care să aibă o certificare.
- Nu reparați dvs. înșivă aparatul / nu trebuie să îl demontați.
- Dacă se presupune că aparatul poate crea un pericol, deconectați-l de la priza electrică.
- Deconectați aparatul de la priza electrică dacă nu îl folosiți timp de 30 de zile.
- Nu păstrați alimente care nu sunt închise în recipiente, nu consumați alimentele, fructele sau băuturile care au fost păstrate mai mult de 3 zile.
- Materialul izolator este inflamabil, de aceea trebuie să nu existe în apropiere flăcări deschise.

### MODUL DE UTILIZARE

- Așezați dispozitivul pe o suprafață orizontală și asigurați o bună ventilație, conform ilustrației nr. 4.
- Conectați dispozitivul la o priză electrică și verificați dacă lampa cu LED-uri este aprinsă.
- Închideți ușa și lăsați dispozitivul pornit timp de 2 ore înainte de a pune în el alimente, fructe sau băuturi.
- Temperatura din interior reglată de noi este de aproximativ 8°C, pentru o temperatură ambiantă de 25°C. Aceasta nu poate fi reglată.
- Înainte de a curăța dispozitivul, deconectați-l de la priza electrică.
- Pentru curățare folosiți o cârpă moale de bumbac.

- Atunci când doriți să mutați dispozitivul în alt loc, luați mai întâi tot ce există în interiorul dispozitivului.

### STRUCTURA

Ilustrația Nr.1

1. Deschideri de ventilație
2. Carcasă
3. Capacul pivotului
4. Cablu de alimentare

Ilustrația Nr. 2

5. Lampă cu LED-uri
6. Ușă
7. Garnitura ușii
8. Cadru de metal
9. Suport de pe ușă
10. Etajeră
11. Tavă de scurgere ASSEM

### CUM SE SCHIMBĂ PARTEA DE DESCHIDERE A UȘII

1. Îndepărtați capacele pivoților, atât pe partea dreaptă cât și pe partea stângă.
2. Desfaceți șuruburile de la pivotul de jos. Desprindeți pivotul de jos.
3. Desprindeți ușa deplasând-o în jos și așezați-o într-un loc de pe podea.
4. Desprindeți pivotul de sus.
5. Montați pivotul de sus din stânga în partea stângă a mini-barului.
6. Luați ușa și, deplasând-o dinspre partea de jos, montați-o la pivotul de sus din stânga.
7. Montați bolțul pivotului de jos în partea stângă a ușii.
8. Fixați pivotul de jos, cu șuruburi, în interiorul mini-barului.
9. Montați la loc capacele pivoților, atât pe partea dreaptă cât și pe partea stângă.

Ilustrația Nr. 3

1. Capacul pivotului
2. Șurub M5X12
3. Pivotul de sus
4. Ușă
5. Pivotul de jos
6. Capacul șurubului

### Cerințele pentru ventilație (Ilustrația Nr. 4)

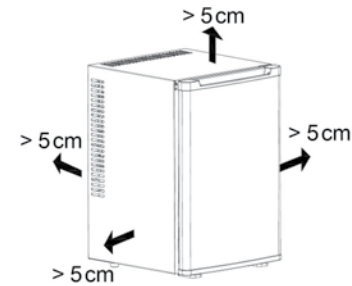

### SPECIFICAȚII

#### Minibar silențios

Model nr.	FA-5172
Dimensiuni (mm)	Lățime 400 * adâncime 425 * înălțime 560
Capacitate	40 litri (34 litri net)
Greutate netă	12,5 kg
Tensiune și frecvență nominală	220-240 V ~ 50/60 Hz
Putere nominală	63 W
Amperaj nominal	0,5 A

### REMEDIEREA DEFECȚIUNILOR

#### Dispozitivul nu funcționează

- Este pornită alimentarea electrică?
- Este conectat cablul la priza electrică?
- Lampa indicatoare este aprinsă?
- Temperatura ambiantă este prea mare?

#### Temperatura din interior nu este suficient de scăzută

- Garnitura ușii este în stare bună?
- Spațiile pentru ventilație sunt conform cerințelor (ilustrația nr. 4)?
- Temperatura ambiantă este prea mare?



#### Eliminare ecologică

- Puteți ajuta la protejarea mediului!
- Respectați reglementările locale: predați echipamentele electronice scoase din uz la un centru specializat de eliminare a deșeurilor.

## UPUTSTVO ZA KORIŠĆENJE BEŠUMNOG MINIBARA

### MERE OPREZA

- Pažljivo pročitajte uputstvo za upotrebu pre nego što počnete da koristite uređaj.
- Kabl za napajanje lako može da se ošteti oštrim predmetima ili izglaganjem toploti.
- Ako se koristi oštećen kabl može doći do požara ili strujnog udara.
- Ako dođe do oštećenja kabla za napajanje, obratite se kvalifikovanom električaru.
- Nemojte koristiti produžni kabl za napajanje ili ga spajati na isti izvor napajanja zajedno sa drugim uređajima.
- Kabl za napajanje i utikač dodirujte samo suvim rukama, da biste izbegli rizik od strujnog udara.
- Priključujte samo u standardne utičnice odgovarajućeg napona.
- Nemojte sami da obavljate servisno održavanje, popravljate ili rasklapate uređaj.
- Isključite utikač iz napajanja ako posumnjate da je uređaj neispravan.
- Isključite utikač iz napajanja ako uređaj neće koristiti duže od 30 dana.
- Nemojte čuvati ili jesti načetu hranu, voće ili piće koji su stajali više od 3 dana.
- Premda je izolacioni materijal zapaljiv, čuvajte uređaj dalje od otvorenog plamena.

### KAKO SE KORISTI

- Postavite na horizontalnu površinu i osigurajte da je omogućeno dobro ventiliranje, u skladu sa slikom br. 4.
- Priključite na izvor napajanja i proverite da li je uključeno LED svetlo.
- Zatvorite vrata uređaja i ostavite uređaj uključen 2 sata pre nego što u njega stavite hranu, voće ili piće.
- Temperatura unutrašnjosti je podešena na približno 8°C, što se zasniva na pretpostavci da je sobna temperatura 25°C. Temperatura unutrašnjosti nije podešiva.
- Pre čišćenja uređaja, prvo ga isključite iz napajanja.
- Za čišćenje koristite meku pamučnu tkaninu.
- Da biste pomerili uređaj, prvo izvadite sav sadržaj iz njegove unutrašnjosti.

### STRUKTURA

Videti sliku 1

1. Otvori za vazduh
2. Kućište
3. Poklopac šarke
4. Kabl za napajanje

Videti sliku 2

5. LED lampa
6. Vrata
7. Zaptivna traka
8. Metalni okvir
9. Polica na vratima
10. Polica
11. Posuda za odvod ASSEM

### KAKO PODESITI STRANU

#### OTVARANJA VRATA

1. Uklonite štitnik i leve i desne šarke.
2. Uklonite šrafove donje šarke. Skinite donju šarku.
3. Skinite vrata u smeru ka dole i spustite ih na pod.
4. Skinite gornju šarku.
5. Montirajte gornju levu šarku na levu stranicu mini-bara.
6. Približite vrata donjem žljebu i montirajte ih na levu gornju šarku.
7. Montirajte donji cilindar šarke na levu stranu vrata.
8. Ušrafite donju šarku na unutrašnju stranu mini-bara.
9. Montirajte i levi i desni štitnik šarke.

Videti sliku 3

1. Poklopac šarke
2. Šraf M5 x 12
3. Gornja šarka
4. Vrata
5. Donja šarka
6. Poklopac šrafa

#### Uslovi u pogledu ventilacije (sliku 4)

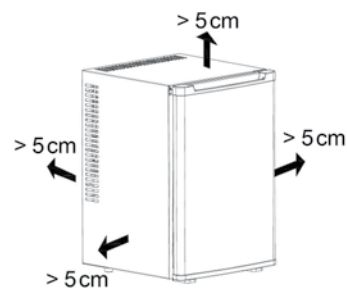

### SPECIFIKACIJE

#### Bešumni minibar

Model broj	FA-5172
Dimenzije (mm)	Š 400 x D 425 x V 560
Kapacitet	40 litara (34 litara netto)
Neto težina	12,5 kg
Nominalna vr. u V/Hz	220-240 V ~ 50/60 Hz
Nominalna vr. u W	63 W
Nominalna vr. u A	0,5 A

### REŠAVANJE PROBLEMA

#### Uređaj ne radi

Da li je uključeno napajanje?

Da li je uređaj priključen na izvor napajanja?

Da li je uključena lampa?

Da li je sobna temperatura previsoka?

#### Temperatura unutrašnjosti nije dovoljno niska

Da li je zaptivna traka neoštećena?

Da li su ispunjeni zahtevi u pogledu ventilacije (videti sliku 4)?

Da li je sobna temperatura previsoka?



**Ekološko odlaganje otpada:** Možete pomoći zaštiti okoline! Molimo ne zaboravite da poštuju lokalnu regulativu. Odnosite pokvarenu električnu opremu u odgovarajući centar za odlaganje otpada.

## KLUSAS DARBĪBAS MINIBĀRA LIETOŠANAS ROKASGRĀMATA

### UZMANĪBU!

- Pirms lietošanas rūpīgi izlasiet lietošanas rokasgrāmatu.
- Strāvas vadu var viegli sabojāt, to griežot, pagarinot vai pakļaujot siltuma iedarbībai.
- Izmantojot bojātu strāvas vadu, iespējams ugunsgrēks un strāvas noplūde.
- Ja strāvas vads ir bojāts, vērsieties pie kvalificēta elektriķa.
- Lūdzu, nepagariniet vadu un neizmantojiet ar citām ierīcēm.
- Lai izvairītos no strāvas noplūdes, kontaktdakšai / barošanas slēdzim pieskarieties tikai ar sausām rokām.
- Lūdzu, izmantojiet standarta un apstiprinātu elektrības kontaktrozetī.
- Lūdzu, pats neveiciet apkopi, remontu / izjaukšanu.
- Ja pastāv aizdomas par bīstamību, atvienojiet kontaktdakšu no kontaktrozetes.
- Ja nelietosiet ierīci 30 dienas, atvienojiet kontaktdakšu no kontaktrozetes.
- Lūdzu, neuzglabājiet / nelietojiet uzturā produktus, augļus un dzērienus, ja iepakojums bijis atvērts ilgāk kā 3 dienas.
- Tā kā izolācijas materiāls ir viegli uzliesmojošs, lūdzu, turiet to prom no atklātas liesmas.

### LIETOŠANA

- Lūdzu, novietojiet ierīci uz horizontālas virsmas un nodrošiniet labu ventilāciju, kā parādīts 4. diagrammā.
- Lūdzu, pieslēdziet kontaktrozetei un pārbaudiet, vai LED lampiņa ir iedegta.
- Aizveriet durvis un atstājiet ierīci IESLĒGTU 2 stundas, pirms ievietojat tajā pārtikas produktus, augļus vai dzērienus.
- Iestatītā iekšpusē temperatūra ir aptuveni 8°C, balstoties uz 25°C apkārtnes temperatūru. To nevar regulēt.
- Pirms tīrīšanas, lūdzu, atvienojiet no kontaktrozetes.
- Tīrīšanai izmantojiet mikstu kokvilnas drānu.
- Pirms pārvietošanas izņemiet visu saturu.

### UZBŪVE

attēls Nr. 1

1. Ventilācijas vārsts
2. Korpus
3. Eņģu pārsegs
4. Strāvas vads

attēls Nr. 2

5. LED lampiņa
6. Durvis
7. Durvju blīve
8. Metāla rāmis
9. Durvju plaukts
10. Plaukts
11. Drenāžas panelis

### KĀ NOMAINĪT DURVIS

1. Noņemiet kreisās un labās puses eņģu pārsegu.
2. Atskrūvējiet apakšējās eņģes skrūvi. Noņemiet apakšējo eņģi.
3. Noņemiet durvis, virzot tās leju, un novietojiet uz grīdas.
4. Noņemiet augšējo eņģi.
5. Uztādiet kreisās puses augšējo eņģi minibāra kreisajā pusē.
6. Virziet durvis no apakšas un uzstādiet tās uz kreisās puses augšējās eņģes.
7. Uztādiet apakšējās eņģes skrūvi durvju kreisajā pusē.
8. Ieskrūvējiet apakšējo eņģi minibāra iekšpusē.
9. Uztādiet kreisās un labās puses eņģu pārsegu.

attēls Nr. 3

1. Eņģu pārsegs
2. M5X12 skrūve
3. Augšējā eņģe
4. Durvis
5. Apakšējā eņģe
6. Skrūvju pārsegs

### Ventilācijas prasības attēls Nr. 4

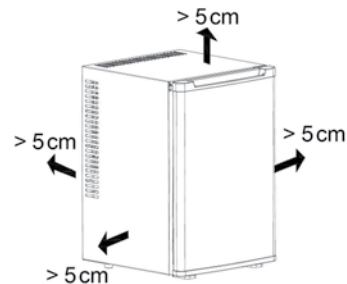

### SPECIFIKĀCIJAS

#### Klusas darbības minibārs

Modeļa Nr.	FA-5172
Izmēri (mm)	P 400 * Dz 425 * A 560
Tilpums	40 litri (neto 34 litri)
Neto svars	12,5 kg
Nominālie parametri V/Hz	220-240 V ~ 50/60 Hz
Nominālā jauda	63 W
Nominālā strāva	0,5 A

### PROBLĒMU NOVĒRŠANA

#### Nedarbojas

Vai ierīce ir ieslēgta?

Vai ir savienojums ar kontaktrozeti?

Vai lampiņa deg?

Vai apkārtnes temperatūra ir pārāk augsta?

#### Iekšpusē temperatūra ir nepietiekama

Vai durvju blīve nav bojāta?

Vai ventilācija atbilst prasībām (attēls Nr. 4)?

Vai apkārtnes temperatūra ir pārāk augsta?



#### Videi draudzīga atbrīvošanās no ierīces.

Jūs varat palīdzēt saudzēt vidi! Lūdzu, ievērojiet vietējo valsts likumdošanu, nogādājiet nedarbojošos elektrisko aprīkojumu piemērotā atkritumu savākšanas centrā.



## BETRIUKŠMIO MINIBARO NAUDOJIMO VADOVAS

### ATSARGUMAS IR DĖMESYS

- Prieš pradėdant naudoti prietaisą, prašome atidžiai perskaityti naudojimo vadovą.
- Maitinimo laidas lengvai pažeidžiamas įpjaunant, pratęsiant ar paveikiant karščiu.
- Naudojant pažeistą laidą, kils gaisras ir paviršinis nuotėkis.
- Dėl pažeisto laido reikia kreiptis kvalifikuoto elektriko pagalbos.
- Maitinimo laido negalima ilginti arba jį naudoti kitiems prietaisams.
- Kad neįvyktų paviršinis nuotėkis, elektros kištuką / maitinimo jungiklį reikia liesti tik sausomis rankomis.
- Reikia naudoti standartinį ir nepažeistą elektros kištukinį lizdą.
- Negalima patiems atlikti prietaiso techninės priežiūros, jį taisyti / išardyti.
- Įtarus pavojų, reikia išjungti elektros kištuką iš maitinimo šaltinio.
- Nenaudojant prietaiso 30 dienų, jį reikia išjungti iš maitinimo šaltinio.
- Atidarytų maisto produktų, vaisių ar gėrimų negalima laikyti / vartoti ilgiau kaip 3 dienas.
- Kadangi izoliacinė medžiaga yra degi, ją reikia laikyti atokia nuo atviros liepsnos šaltinių.

### NAUDOJIMO BŪDAS

- Prietaisą reikia statyti ant horizontalaus paviršiaus ir užtikrinti gerą vėdinimą, kaip parodyta 4 pav.
- Prietaisą reikia įjungti į elektros maitinimo šaltinį ir patikrinti, ar dega šviesos diodų lemputė.
- Prieš sudedant maisto produktus, vaisius ar gėrimus, prietaisą reikia palaikyti 2 val. ĮJUNGTA ir uždarytomis durelėmis.
- Nustatyta apie 8 °C vidaus temperatūra remiantis 25 °C aplinkos temperatūra. Ji nereguliuojama.
- Prieš valant, prietaisą visų pirma reikia išjungti iš maitinimo šaltinio.
- Valyti minkšta medvilnine šluoste.
- Jeigu prietaisą reikia perkelti į kitą vietą, prieš perkeliant reikia išimti visą jo turinį.

### KONSTRUKCIJA

Nr. 1 pav.

1. Ventilacijos anga
2. Korpusas
3. Vyrių gaubtas
4. Maitinimo laidas

Nr. 2 pav.

5. Šviesos diodų lemputė
6. Durelės
7. Durelių tarpiklis
8. Metalinis rėmas
9. Durelių lentynos
10. Lentyna
11. Išleidimo lovelis ASSEM

### DURELIŲ KEITIMAS

1. Nuimkite tiek kairį, tiek dešinį vyrio gaubtą.
2. Atsukite apatinio vyrio sraigtus. Išimkite apatinį vyrį.
3. Nuimkite duris, stumdami į apačią, ir padėkite jas kur nors ant grindų.
4. Nuimkite viršutinį vyrį.
5. Sumontuokite kairį viršutinį vyrį kairėje gėrimų skyriaus pusėje.
6. Įstatykite duris nuo apatinės įtaisymo dalies ir pritvirtinkite prie kairiojo viršutinio vyrio.
7. Įstatykite apatinio vyrio varžtą durų kairėje pusėje.
8. Priveržkite apatinį vyrį gėrimų skyriaus viduje.
9. Sumontuokite tiek kairį, tiek dešinį vyrio gaubtą.

Nr. 3 pav.

1. Vyrių gaubtas
2. M5X12 varžtas
3. Viršutinis vyris
4. Durelės
5. Apatinis vyris
6. Varžto gaubtelis

Vėdinimo reikalavimas Nr. 4 pav.

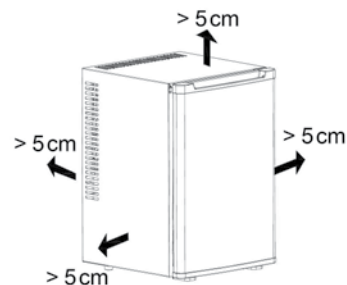

### SPECIFIKACIJA

#### Betriukšmi minibaras

Modelio Nr.	FA-5172
Matmenys (mm)	P 400 x G 425 x A 560
Talpa	40 litrų (neto 34 litrai)
Grynavis svoris	12,5 kg
Vardinė įtampa/dažnis	220-240 V ~ 50/60 Hz
Vardinė galia (W)	63 W
Vardinis srovės stiprumas (A)	0,5 A

### GEDIMŲ NUSTATYMAS IR ŠALINIMAS

#### Neveikia

Ar įjungtas maitinimas?

Ar įjungtas į elektros maitinimo šaltinį?

Ar lemputė dega?

Ar ne per aukšta aplinkos temperatūra?

#### Nepakankama vidaus temperatūra

Ar nepakenktas durelių tarpiklis?

Ar ventilacija atitinka mūsų reikalavimus

(Nr. 4 pav.)?

Ar ne per aukšta aplinkos temperatūra?



**Aplinkai saugus išmetimas:** Jūs galite padėti saugoti aplinką! Nepamirškite laikytis vietos reikalavimų: atitarnavusius elektros prietaisus atiduokite į atitinkamą atliekų utilizavimo centrą.

## РЪКОВОДСТВО ЗА ПОТРЕБИТЕЛЯ ЗА ТИХ МИНИБАР

### ВНИМАНИЕ

- Прочетете внимателно ръководството за потребителя преди употреба.
- Захранващият кабел може да се повреди лесно чрез срязване удължаване или от топлина.
- При използване на повреден захранващ кабел е възможно да възникне пожар.
- Ако захранващият кабел е повреден, се обърнете към квалифициран електротехник.
- Не удължавайте захранващия кабел и не използвайте с други уреди.
- За да избегнете токов удар, докосвайте само щепсела със сухи ръце.
- Използвайте стандартен електрически контакт.
- Не разглобявайте и не ремонтирайте сами.
- При подозрение за опасност изключвайте от щепсела.
- Ако не предвиждате да използвате уреда за повече от 30 дни, изключвайте от контакта.
- Не съхранявайте и не яжте отворени храни, плодове и напитки, оставени за повече от 3 дни.
- Тъй като изолационният материал е възпламеним, пазете далеч от открити пламъци.

### НАЧИН НА УПОТРЕБА

- Поставете върху хоризонтална повърхност и осигурете добра вентилация, в съответствие със схема 4.
- Свържете с електрическия контакт и проверете дали LED лампата се включва.
- Затворете вратата и оставете включен за 2 часа преди да поставите храна, плодове или напитки.
- Температурата в уреда е около 8°C при стайна температура 25°C. Не може да се регулира.
- Изключвайте уреда преди да го почистите.
- За почистване използвайте мека памучна кърпа.
- При преместване първо извадете цялото съдържание.

### СТРУКТУРА

снимка NO.1

1. Въздушен вентил
2. Корпус
3. Капак на пантите
4. Захранващ кабел

снимка NO.2

5. LED лампа
6. Врата
7. Уплътнение на вратата
8. Метална рамка
9. Лавица на вратата
10. Лавица
11. Тава за източване

### КАК ДА СЕ СМЕНИ ПОСОКАТА НА ОТВАРЯНЕ НА ВРАТАТА

1. Отстранете капака на лявата и дясната панта.
2. Освободете винтовете от долната панта. Извадете долната панта.
3. Отстранете вратата в посока на долу и я поставете на пода.
4. Отстранете горната панта.
5. Монтирайте лявата горна панта от лявата страна на минибара.
6. Поставете вратата на долната панта и я монтирайте върху горната.
7. Монтирайте болта на долната панта от лявата страна на вратата.
8. Завинтете долната панта в минибара.
9. Монтирайте капациите на лявата и дясната панта.

снимка NO.3

1. Капак на пантите
2. Винт M5X12
3. Горна панта
4. Врата
5. Долна панта
6. Капак на винта

Изискване за вентилация снимка NO. 4

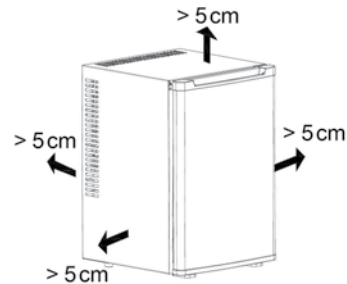

### СПЕЦИФИКАЦИИ

#### Тих минибар

Модел номер	FA-5172
Размери (mm)	Ш 400 * Д 425 * В 560
Капацитет	40 литра (34 литра нето)
Нетно тегло	12,5 kg
Номинално V/Hz	220-240 V ~ 50/60 Hz
Номинална W	63 W
Номинален A	0,5 A

### ОТСТРАНЯВАНЕ НА НЕИЗПРАВНОСТИ

#### Не работи

Включено ли е захранването?

Дали е включен в електрически контакт?

Свети ли лампата?

Дали околната температура е твърде висока?

#### Вътрешната температура не е достатъчно ниска

Изправно ли е уплътнението на вратата?

Дали вентилацията отговаря на изискванията (снимка 4)?

Дали околната температура е твърде висока?



#### Съобразено с околната среда изхвърляне

Можете да помогнете да защитим околната среда! Помнете, че трябва да спазвате местните разпоредби: Предавайте неработещото електрическо оборудване в специално предназначения за целта центрове.

## ІНСТРУКЦІЯ З ЕКСПЛУАТАЦІЇ БЕЗШУМНОГО МІНІБАРА

### ЗАСТЕРЕЖЕННЯ

- Уважно прочитайте цю інструкцію перед використанням приладу.
- Шнур живлення можна легко пошкодити, якщо порізати, потягнути або нагріти його.
- Використання пошкодженого шнура живлення призведе до пожежі та витоку струму на поверхню.
- У разі пошкодження шнура живлення зверніться до кваліфікованого електрика.
- Не подовжуйте шнур живлення та не використовуйте його з іншими приладами.
- Для уникнення витоку струму на поверхню торкайтесь вилки / вимикача живлення сухими руками.
- Використовуйте стандартну та відповідну електричну розетку.
- Не обслуговуйте, не ремонтуйте та не розбирайте прилад самостійно.
- Якщо існує можливість небезпеки, від'єднайте електричну вилку з розетки.
- Якщо прилад не використовується протягом 30 днів, від'єднайте електричну вилку з розетки.
- Не зберігайте та не споживайте відкриту їжу, фрукти та напої, що знаходились у мінібарі довше 3-х днів.
- Ізоляційний матеріал легкозаймистий, тому тримайте його подалі від відкритого полум'я.

### ВИКОРИСТАННЯ

- Встановіть на горизонтальній поверхні і забезпечте належну вентиляцію відповідно до малюнку 4.
- Під'єднайте до електричної розетки і переконайтесь, що індикатор засвітився.
- Перш ніж класти всередину будь-яку їжу, фрукти або напої, закрийте дверцята і залиште прилад увімкненим на 2 години.
- Температура всередині становить 8°C за температури навколишнього середовища 25°C. Вона не регулюється.
- Перш ніж чистити, вимкніть з розетки.
- Для чищення використовуйте м'яку бавовняну ганчірку.
- Перш ніж пересувати, дістаньте зсередини увесь вміст.

### КОНСТРУКЦІЯ

Мал. 1

- Вентиляційний отвір
- Корпус
- Кришка петель
- Шнур живлення

Мал. 2

- Індикатор
- Дверцята
- Ущільнення дверцят
- Металева рама
- Лотки на дверцятах
- Полиця
- Дренажний піддон у зборі

### ЗМІНА ДВЕРЦЯТ

- Зніміть праву та ліву кришки, що закривають петлі.
- Викрутіть гвинти з нижніх петель. Зніміть нижні петлі.
- Зніміть дверцята, просуваючи їх донизу, та покладіть їх осторонь на підлогу.
- Зніміть верхні петлі.
- Встановіть ліві верхні петлі з лівого боку мінібару.
- Просуньте дверцята угору, починаючи з нижнього проходу, та закріпіть їх на лівих верхніх петлях.
- Вставте болт, що закріплює нижні петлі, зліва від дверцят.
- Загвинтіть нижні петлі зсередини мінібару.
- Закрийте праві та ліві петлі захисними кришками.

Мал. 3

- Кришка петель
- Гвинт M5X12
- Верхні петлі
- Дверцята
- Нижні петлі
- Гвинтова кришка

### Вимоги щодо вентиляції Мал. 4

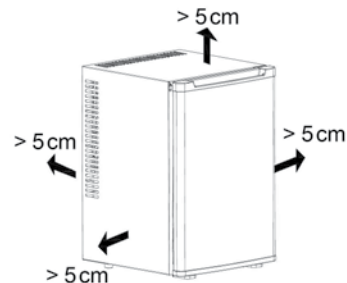

### ТЕХНІЧНІ ХАРАКТЕРИСТИКИ

#### Безшумний мінібар

Модель №	FA-5172
Розміри (мм)	(Ш) 400 * (Г) 425 * (В) 560
Об'єм	40 літрів (34 літри нетто)
Вага нетто	12,5 кг
Номинальна напруга	220-240 В ~ 50/60 Гц
Номинальна потужність (Вт)	63 Вт
Номинальна сила струму (А)	0,5 А

### УСУНЕННЯ НЕСПРАВНОСТЕЙ

#### Прилад не працює

Живлення увімкнене?

Прилад під'єднаний до електричної розетки?

Індикатор світиться?

Температура навколишнього середовища надто висока?

#### Недостатня температура всередині

Ущільнення дверцят не пошкоджено?

Вентиляція відповідає вимогам (мал. 4)?

Температура навколишнього середовища надто висока?



#### Безпечна утилізація

Ви можете допомогти захистити довкілля!

■ Дотримуйтесь місцевих правил утилізації: віднесіть непрацююче електричне обладнання у відповідний центр із його утилізації.

## MINIBAR SILENCIEUX – GUIDE D'UTILISATION

### CONSIGNES DE SÉCURITÉ

- Lisez attentivement ce manuel avant toute utilisation.
- Le cordon d'alimentation peut être facilement endommagé par coupe, extension ou chauffage.
- Un cordon d'alimentation endommagé émet des étincelles et entraîne une fuite de courant.
- Contactez un électricien qualifié si le cordon d'alimentation est endommagé.
- Ne rallonger pas le cordon d'alimentation et ne l'utilisez pas avec d'autres appareils.
- Pour éviter toute électrocution, ne touchez la fiche/l'interrupteur d'alimentation qu'avec les mains sèches.
- Utilisez uniquement une prise électrique standard et agréée.
- Tout entretien, réparation/démontage doit être effectué par une personne qualifiée.
- Débranchez la fiche électrique si vous présentez un risque quelconque.
- Débranchez la fiche électrique si vous n'allez pas utiliser l'appareil pendant 30 jours.
- Ne stockez/mangez pas des produits alimentaires en conserve ouverts, des fruits et des boissons laissés pendant plus de 3 jours.
- Le matériau d'isolation est inflammable, il faut le tenir à l'écart des flammes nues.

### MODE D'EMPLOI

- Placez l'appareil sur une surface horizontale tout en assurant une bonne ventilation, selon la figure 4.
- Branchez l'appareil dans une prise secteur et vérifiez que le témoin s'allume.
- Fermez la porte et laissez l'appareil allumé pendant 2 heures avant d'y mettre des produits alimentaires.
- La température intérieure est réglée à environ 8°C pour une température ambiante de 25°C. Elle ne peut pas être changée.
- Débranchez l'appareil avant de le nettoyer.
- Utilisez un chiffon doux en coton pour le nettoyage.
- Enlevez tout le contenu avant de déplacer l'appareil.

### STRUCTURE

figure N° 1

1. Orifices de ventilation
2. Corps
3. Couvercle de charnière
4. Cordon d'alimentation

figure N° 2

5. Témoin
6. Porte
7. Joint d'étanchéité de la porte
8. Cadre en métal
9. Éléments de rangement de la porte
10. Étagère
11. Plateau de dégivrage

### COMMENT CHANGER LE CÔTÉ DE LA PORTE

1. Retirez les deux cache-charnières gauche et droit.
2. Desserrez les vis de la charnière inférieure. Enlevez la charnière inférieure.
3. Enlevez la porte en la soulevant et la poser quelque part.
4. Enlevez la charnière supérieure.
5. Installez la charnière supérieure gauche sur le côté gauche du minibar.
6. Insérez la porte de l'entrée par le bas et l'aligner avec la charnière supérieure gauche.
7. Installez le boulon de charnière inférieure sur le côté gauche de la porte.
8. Vissez dans la charnière inférieure au minibar.
9. Installez les deux cache-charnières gauche et droit.

figure N° 3

1. Couvercle de charnière
2. 12 x Vis M5
3. Charnière supérieure
4. Porte
5. Charnière inférieure
6. Bouchons des vis

### Exigences de ventilation figure N° 4

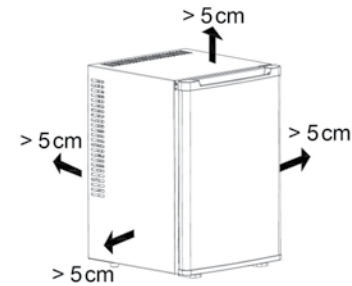

### CARACTÉRISTIQUES

#### Minibar silencieux

N° de modèle	FA-5172
Dimensions (mm)	L 400 x P 425 x H 560
Capacité	40 litres (34 litres net)
Poids net	12,5 kg
Tension nominale V/Hz	220-240 V ~ 50/60 Hz
Puissance nominale	63 W
Courant nominal	0,5 A

### DÉPANNAGE

#### Ne marche pas

Est-il allumé ?

Est-il branché dans une prise électrique ?

Le témoin est-il allumé ?

Est-ce que la température ambiante est trop élevée ?

#### La température intérieure est insuffisante

Le joint de la porte est-il en bon état ?

La ventilation est-elle conforme à nos exigences (figure 4) ?

Est-ce que la température ambiante est trop élevée ?



#### Mise au rebut dans le respect de l'environnement

Vous pouvez contribuer à protéger l'environnement ! Il faut respecter les réglementations locales. La mise en rebut de votre appareil électrique usagé doit se faire dans un centre approprié de traitement des déchets.

## MANUAL DE USUARIO DEL MINIBAR SILENCIOSO

### PRECAUCIÓN Y ATENCIÓN

- Lea detenidamente el manual de usuario antes de usarlo.
- El cable de alimentación se daña fácilmente mediante cortes, extensión o por el calor.
- Se pueden producir fuego o rigidez si usa un cable de alimentación con daños.
- Si el cable de alimentación presenta daños, remítalo a un electricista cualificado.
- No alargue el cable de alimentación o lo use con otros aparatos.
- Evite la rigidez; toque únicamente el enchufe / interruptor de alimentación con las manos secas.
- Use una toma eléctrica estándar y cualificada.
- No realice usted mismo mantenimientos, reparaciones / desmontajes.
- Desconecte el enchufe eléctrico si sospecha que presenta algún riesgo.
- Desconecte el enchufe eléctrico si no lo va a usar durante al menos 30 días.
- No guarde / come alimentos abiertos, frutas o bebidas durante más de 3 días.
- Como el material de aislamiento es inflamable, manténgalo alejado de las llamas vivas.

### MODO DE EMPLEO

- Colóquelo sobre una superficie horizontal y asegure una buena ventilación, conforme al diagrama nº 4.
- Conéctelo a una toma eléctrica y asegúrese de que la lámpara LED está encendida.
- Cierre la puerta y manténgalo encendido durante 2 horas, antes de colocar cualquier alimento en su interior.
- La configuración de la temperatura interna es de aproximadamente 8°C basándose en la temperatura ambiente de 25°C. No puede ajustarse.
- Antes de limpiarlo, primero desconéctelo.
- Use un paño de algodón suave para su limpieza.
- Para reubicarlo, primero retire todo su contenido.

### ESTRUCTURA

Imagen Nº.1

1. Ventilación de aire
2. Carcasa
3. Cubierta del quicio
4. Cable de alimentación

Imagen Nº.2

5. Lámpara LED
6. Puerta
7. Junta de la puerta
8. Estructura metálica
9. Balda de la puerta
10. Estantería
11. Drene el Pan ASSEM

### CÓMO CAMBIAR LA PUERTA

1. Retire tanto la cubierta del quicio derecho como izquierdo.
2. Suelte los tornillos del quicio inferior. Extraiga el quicio inferior.
3. Retire la puerta en dirección inferior y colóquela en algún lugar del suelo.
4. Retire el quicio superior.
5. Monte el quicio superior izquierdo en el lateral izquierdo del minibar.
6. Mueva la puerta desde la entrada inferior y móntela en el quicio superior izquierdo.
7. Instale el perno del quicio inferior en el lateral izquierdo de la puerta.
8. Atornille el quicio inferior en el interior del minibar.
9. Instale tanto la cubierta del quicio derecho como izquierdo.

Imagen Nº.3

1. Cubierta del quicio
2. Tornillo M5X12
3. Quicio superior
4. Puerta
5. Quicio inferior
6. Tapa del tornillo

### Exigencia del ventilador Imagen Nº 4

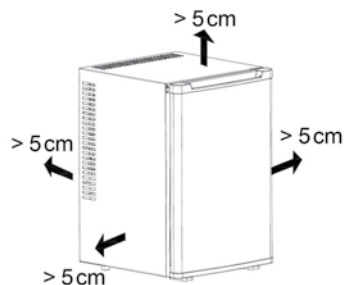

### ESPECIFICACIÓN

#### Minibar silencioso

Nº de modelo	FA-5172
Dimensión (mm)	A 400 * D 425 * A 560
Capacidad	40 litros (34 litros netos)
Peso neto	12,5 kg
V/Hz nominal	220-240 V ~ 50/60 Hz
W nominal	63 W
A nominal	0,5 A

### PROBLEMAS Y SOLUCIONES

#### No funciona

¿La alimentación está encendida?

¿Está conectado a la toma eléctrica?

¿Está la lámpara encendida?

¿La temperatura ambiente es demasiado alta?

#### No es suficiente la temperatura interna

¿Está bien la junta de la puerta?

¿Es la ventilación conforme a las exigencias (Imagen nº 4)?

¿La temperatura ambiente es demasiado alta?



#### Eliminación cumpliendo con el medio ambiente

■ ¡Puede ayudar a proteger el medio ambiente! Por favor, recuerde respetar la normativa local: entregue los equipos eléctricos que no funcionen en un centro de reciclaje adecuado.

## MINIBAR SILENZIOSO – MANUALE DELL'UTENTE

### PRECAUZIONI E AVVERTENZE

- Leggere attentamente il manuale dell'utente prima dell'uso.
- Prestare attenzione a non tagliare, tirare o sottoporre a calore il cavo.
- Un cavo di alimentazione danneggiato può causare dispersione di corrente e incendi.
- Se il cavo di alimentazione è danneggiato, rivolgersi a un elettricista qualificato.
- Non usare prolunghe e non usare il cavo con altri apparecchi.
- Per evitare la dispersione di corrente, toccare la spina e l'interruttore solo con le mani asciutte.
- Utilizzare una presa standard certificata.
- Non eseguire la manutenzione, riparare o smontare da soli l'apparecchio.
- Scollegare la spina elettrica se si sospetta un pericolo.
- Staccare la spina elettrica se si prevede di non utilizzare il prodotto per più di 30 giorni.
- Non consumare confezioni di cibo e bevande aperte e frutta lasciate nel minibar per più di 3 giorni.
- Tenere lontano da fiamme libere, in quanto il materiale isolante è infiammabile.

### MODALITÀ DI UTILIZZO

- Collocare su una superficie orizzontale garantendo una buona ventilazione, come illustrato nella figura 4.
- Collegare a una presa elettrica e accertarsi che la luce LED sia accesa.
- Chiudere lo sportello e lasciare acceso per 2 ore, prima di mettere cibo, frutta o bevande all'interno.
- La temperatura interna predefinita è di 8 °C, basata su una temperatura ambiente di 25 °C. Non è possibile modificare quest'impostazione.
- Staccare la spina prima della pulizia.
- Pulire con un panno morbido di cotone.
- Se si desidera spostare l'apparecchio, rimuovere prima il suo contenuto.

### STRUTTURA

Figura N.1

1. Presa d'aria
2. Alloggiamento
3. Copricardine
4. Cavo di alimentazione

Figura N.2

5. Lampadine a LED
6. Porta
7. Guarnizione sportello
8. Cornice in metallo
9. Porta oggetti porta
10. Ripiano
11. Vaschetta di scarico

### SOSTITUZIONE DELLO SPORTELLO

1. Rimuovere entrambe le coperture dei cardini sinistro e destro.
2. Svitare le viti della cerniera inferiore. Estrarre la cerniera inferiore.
3. Rimuovere la porta in direzione verso il basso e appoggiarla sul pavimento.
4. Rimuovere la cerniera superiore.
5. Montare la cerniera superiore sinistra sul lato sinistro del minibar.
6. Posizionare la porta dal basso e inserirla nella cerniera superiore sinistra.
7. Installare il cardine inferiore sul lato sinistro della porta.
8. Avvitare la cerniera inferiore nel minibar.
9. Installare entrambe le coperture dei cardini sinistro e destro.

Figura N. 3

1. Copricardine
2. M5X12Screw
3. Cardine superiore
4. Porta
5. Cardine inferiore
6. Tappo coprivate

### Requisiti di ventilazione Figura N. 4

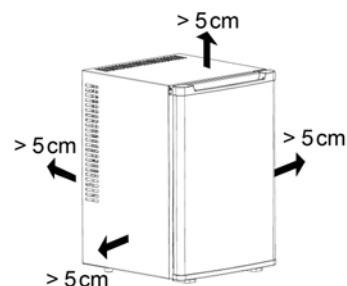

### CARATTERISTICHE TECNICHE

#### Minibar silenzioso

N. modello	FA-5172
Dimensioni (mm)	L 400 x P 425 x H 560
Capacità	40 litri (34 litri netti)
Peso Netto	12,5 kg
V/Hz nominale	220-240 V ~ 50/60 Hz
W nominale	63 W
A nominale	0,5 A

### RISOLUZIONE DEI PROBLEMI

#### L'apparecchio non funziona

L'apparecchio è acceso?

È collegato a una presa elettrica?

La lampadina è accesa?

La temperatura ambiente è troppo elevata?

#### La temperatura interna non è sufficiente

La guarnizione dello sportello non presenta danni?

La ventilazione è stata effettuata in base ai nostri requisiti (Figura 4)?

La temperatura ambiente è troppo elevata?



#### Smaltimento a norma

Contribuiamo a proteggere l'ambiente!

■ Ricordare di rispettare le normative locali: consegnare il dispositivo elettrico non funzionante a un centro di smaltimento appropriato.

## GELUIDSARME MINIBAR GEBRUIKERSHANDLEIDING

### VOORZORGSMAATREGELEN EN WAARSCHUWINGEN

- Lees de gebruikershandleiding zorgvuldig door voordat u het apparaat gebruikt.
- Het netsnoer kan gemakkelijk beschadigd raken door er in te snijden, er aan te trekken of hitte.
- Het gebruik van het apparaat met een beschadigd netsnoer kan leiden tot brand en lekstromen.
- Raadpleeg een gekwalificeerde elektricien als het netsnoer beschadigd is.
- Verleng het netsnoer niet en gebruik het niet met andere apparaten.
- Raak de stekker/aan/uit-schakelaar alleen met droge handen aan om lekstroom te voorkomen.
- Gebruik een standaard en geschikt stopcontact.
- U mag het apparaat niet zelf demonteren, repareren of onderhouden.
- Trek de stekker uit het stopcontact als u gevaar vermoedt.
- Trek de stekker uit het stopcontact als u het apparaat langer dan 30 dagen niet gebruikt.
- Bewaar en eet geen voedsel of fruit en bewaar en drink geen dranken die langer dan 3 dagen geopend zijn.
- Houd isolatiemateriaal uit de buurt van open vuur daar dit brandbaar is.

### GEBRUIK

- Plaats het apparaat op een horizontaal oppervlak en zorg voor voldoende ventilatie, zoals aangegeven in figuur 4.
- Sluit het apparaat aan op een stopcontact en controleer of het ledlampje brandt.
- Sluit de deur en laat het apparaat ongeveer 2 uur aanstaan voordat u er voedsel, fruit of dranken in doet.
- De interne temperatuurinstelling is ca. 8 °C op basis van een omgevingstemperatuur van 25 °C. Dit kan niet worden aangepast.
- Trek eerst de stekker uit het stopcontact voordat u het apparaat reinigt.
- Gebruik een zachte katoenen doek voor het reinigen.
- Verwijder eerst alle inhoud voordat u het apparaat verplaatst.

### OPBOUW

Figuur 1

1. Ventilatioosters
2. Behuizing
3. Scharnierafdekking
4. Netsnoer

Figuur 2

5. Ledlamp
6. Deur
7. Deurafdichting
8. Metalen rek
9. Deurrek
10. Plank
11. Condensbak

### DE DRAAIRICHTING VAN DE DEUR WIJZIGEN

1. Verwijder de linker en rechter scharnierafdekkingen.
2. Draai de schroeven van het onderscharnier los. Verwijder het onderscharnier.
3. Verwijder de deur door deze naar onderen te bewegen leg deze ergens op de vloer.
4. Verwijder het bovenscharnier.
5. Monteer het linker bovenscharnier aan de linkerkant van de minibar.
6. Plaats de deur vanaf de onderen en monteer deze op het linker bovenscharnier.
7. Plaats de bout van het onderscharnier aan de linkerkant van de deur.
8. Monteer het onderscharnier op de minibar.
9. Monteer zowel de linker als de rechter scharnierafdekking.

Figuur 3

1. Scharnierafdekking
2. Schroef M5x12
3. Bovenscharnier
4. Deur
5. Onderscharnier
6. Schroefdop

### Ventilatievereisten (figuur 4):

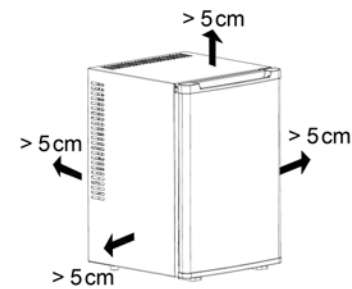

### SPECIFICATIES

Geluidsarme minibar	
Model:	FA-5172
Afmetingen (mm)	400 x 425 x 560 (BxDxH)
Inhoud	40 liter (34 liter netto)
Nettogewicht	12,5 kg
Nominale spanning	220-240 V ~ 50/60 Hz
Nominaal vermogen	63 W
Nominale stroom	0,5 A

### PROBLEEMOPLOSSING

#### Het apparaat werkt niet

- Is het ingeschakeld?
- Is het apparaat aangesloten op het stopcontact?
- Is de lamp aan?
- Is de omgevingstemperatuur te hoog?

#### Binnentemperatuur is te hoog

- Is de deurafdichting niet defect?
- Voldoet de ventilatie aan onze vereisten (figuur 4)?
- Is de omgevingstemperatuur te hoog?



#### Milieuvriendelijke verwijdering

- Bescherm altijd het milieu tegen vervuiling!
- Vergeet niet de plaatselijke voorschriften in acht te nemen door de buiten gebruik gestelde elektrische apparatuur in te leveren bij een daartoe aangewezen afvalverwerkingscentrum.

## ШУ ДЕҢГЕЙІ ТӨМЕН ШАҒЫН БАР ПАЙДАЛАНУ НҰСҚАУЛЫҒЫ

### АБАЙЛАҢЫЗ ЖӘНЕ НАЗАР АУДАРЫҢЫЗ

- Құрылғыны қолданар алдында пайдаланушы нұсқаулығын мұқият оқып шығыңыз.
- Қуат сымын кесу, тарту немесе қыздыру арқылы оңай зақымдап алуға болады.
- Зақымдалған қуат сымын пайдалансаңыз, өрт шығып немесе ток соғуы мүмкін.
- Егер қуат сымы зақымдалған болса, білікті электршіге хабарласыңыз.
- Қуат сымын ұзартпаңыз және басқа құрылғылармен пайдаланбаңыз.
- Ток соқпас үшін штепсельді / қуат қосқышын тек құрғақ қолмен ұстаңыз.
- Стандартты және үйлесімді электр розеткасын пайдаланыңыз.
- Құрылғыны өз бетіңізбен бөлшектеп, жөндеп немесе техникалық қызмет көрсету жүргізбеңіз.
- Егер қауіп бар деп күдіктенсеңіз, құрылғыны желіден ажыратыңыз.
- Егер құрылғыны 30 күннен артық пайдаланбайтын болсаңыз, оны желіден ажыратып қойыңыз.
- Ашылғанына 3 күн өткен тағамдарды, жемістер мен сусындарды сақтамаңыз/ жемеңіз.
- Оқшаулағыш материал жанғыш болғандықтан, оны ашық оттан аулақ ұстаңыз.

### ПАЙДАЛАНУ ӘДІСІ

- Құрылғыны көлденең жерге орналастырыңыз және 4-суретте көрсетілгендей жеткілікті ауа айналымын қамтамасыз етіңіз.
- Электр розеткасына қосыңыз және жарықдиодты шамның қосылғанын тексеріңіз.
- Құрылғы есігін жауып, тамақ, жеміс-жидек және сусын салмай шамамен 2 сағат ұстаңыз.
- Ішкі температура параметрі қоршаған ортаның 25°C температурасына байланысты шамамен 8°C болады. Ол өзгертілмейді.
- Тазалау алдында алдымен құрылғыны желіден ажыратыңыз.
- Тазалау үшін жұмсақ мақта матаны қолданыңыз.
- Құрылғыны басқа орынға жылжытпас бұрын, алдымен ішіндегі барлық заттарды шығарыңыз.

### ҚҰРЫЛЫМЫ

1-сурет

- Желдеткіш саңылау
- Корпус
- Топсалы қақпақ
- Қуат сымы

2-сурет

- Жарықдиодты шам
- Есік
- Есік аратөсемі
- Металл жақтау
- Есік сөресі
- Сөре
- ЖИНАҚТАЛҒАН төгетін табандық

### ЕСІКТІ АУЫСТЫРУ ӘДІСІ

- Сол және оң жақ топса қақпақтарын шешіңіз.
- Төменгі топсаны бұрандаларын босатыңыз. Төменгі топсаны шешіңіз.
- Есікті төмен қарай бағыттап шешіп алып, еденге қоя тұрыңыз.
- Жоғарғы топсаны шешіңіз.
- Шағын бардың сол жағына сол жақ жоғарғы топсаны орнатыңыз.
- Есікті төмен жақтан кігізіп, сол жақ жоғарғы топсаға орнатыңыз.
- Төменгі топса болтын есіктің сол жағына орнатыңыз.
- Төменгі топсаны шағын бардың ішіне бұрап бекітіңіз.
- Сол және оң жақ топса қақпақтарын орнатыңыз.

3-сурет

- Топсалы қақпақ
- M5X12 бұрандасы
- Жоғарғы топса
- Есік
- Төменгі топса
- Бұранда қақпағы

### Желдетуге қойылатын талаптар (4-сур.):

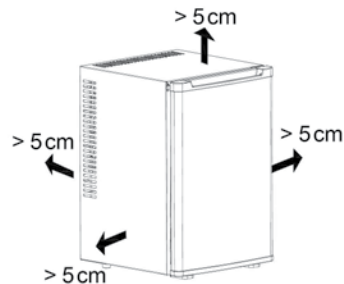

### ТЕХНИКАЛЫҚ СИПАТТАМАЛАРЫ

Шу деңгейі төмен шағын бар

Моделі:	FA-5172
Өлшемдері (мм)	400 x 425 x 560 (ЕхТхБ)
Сыйымдылығы	40 литр (таза 34 литр)
Таза салмағы	12,5 кг
Номинал кернеу	220-240 В ~ 50/60 Гц
Номинал қуат	63 Вт
Номинал ток	0,5 А

### ДИАГНОСТИКА

#### Құрылғы жұмыс істемейді

Қуат қосұлы ма?

Құрылғы электр розеткасына қосылған ба?

Шамы жана ма?

Қоршаған орта температурасы тым жоғары емес пе?

#### Ішкі температура салқын емес

Есік аратөсемі дұрыс па?

Желдету қойған талаптарымызға сәйкес пе (4-сурет)?

Қоршаған орта температурасы тым жоғары емес пе?

**Қоршаған ортаға зиян тигізбейтін әдіспен жою.**

■ Әрқашан қоршаған ортаны ластанудан қорғаңыз! Жергілікті ережелерді сақтауды ұмытпаңыз: істен шыққан электр жабдықтарды қалдықтарды жоятын тиісті орталыққа жеткізіңіз.

1

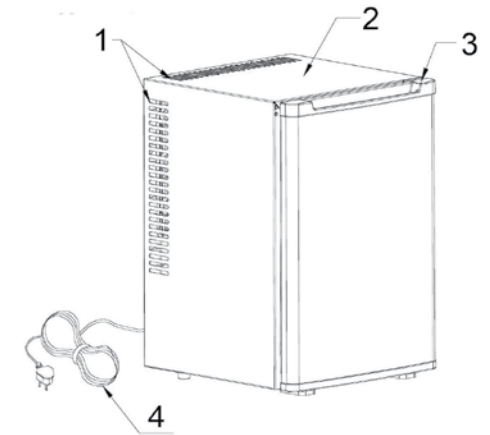

2

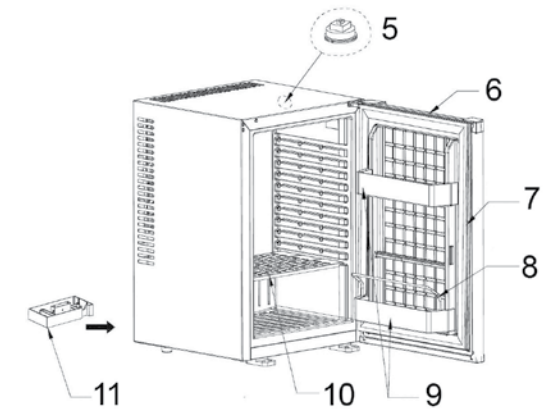

3

