

# blij'r

## Installation and Use Instructions

Model:MIMI



## WARNING:

- Please read this product instruction carefully before use and assembled, please safekeeping that instruction for future reference. If you do not according to this instruction operation, incorrect operation bring baby unsafe factor. Ensure that all the locking devices are in the locked state before use. Do not leave the stroller parked on the slope or other dangerous areas which have water or fire.
- Always used the brake when parking the stroller.
- Never leave your child unattended.
- Ensure the baby safe safe, proper use of safety belts when child is sitting. Always check the safety performance of safety buckle.
- Do not allow the child climb out from fence or stand in the stroller.
- Backrest adjustment must be carried out by the children's caregiver.
- This stroller is only for a single seat; do not carry two children.
- To avoid setting backrest upright (the backrest should be placed flat position), because the newborn babies do not control its' head.
- Do not let your child play with this product. Activity part please add lubricant , on a regular basis to ensure the flexibility and stability of products.
- Ensure that all disassemble parts can be installed in place for safety when the parts re-installation.

- To clean fabric, please do not put in water, please use brush to clean the appliances and gently wipe the stain.
- The stroller can bear the biggest weight is 15 kgs. The maximum loading carried in the shopping basket must never exceed 3 kgs.
- The stroller is suitable for child from 0 month to 36 months.
- In order to avoid accident, the package of goods should be kept out from the reach of the child or destroyed directly.
- Any load hung on the handlebar will affect the stability of the stroller.
- Any load hung on the handlebar will affect the stability of the stroller.
- In order to prevent accidents from occurring periodically check the condition of using strollers. Once there has some problems, please stop using at once.
- Do not use accessories not supplied by manufacturer.
- Do not long-time use the stroller in high-temperature, cool or damp environment.
- Do not place additional cotton pad or other mattress thicker exceed 10 mm in the pram body.
- This production has been executed by GB 14748-2006< safety requirement for perambulators for children >>.
- To show the operation of products and product structure, we provide these pictures. If the real object and pictures have few differences, please practicality as standard.

## NAME OF PARTS

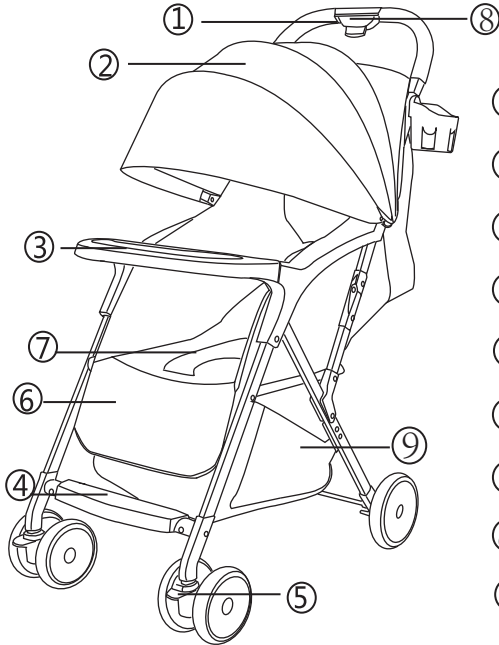

- ① handle bar
- ② canopy
- ③ removable tray
- ④ footrest
- ⑤ front wheel
- ⑥ adjustment legrest
- ⑦ safety belt
- ⑧ folding sets
- ⑨ shopping basket

## THE ASSEMBLY OF STROLLER

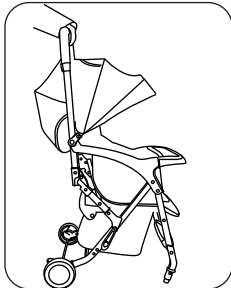

1. Open the package and take out parts, hold the handlebar and pull up it, fold up folding joint, hear "click" means the folding joint locked. At this time push the handlebar, folding joint should not be fall out. The strollers can not drop or open means the stroller has been opened.

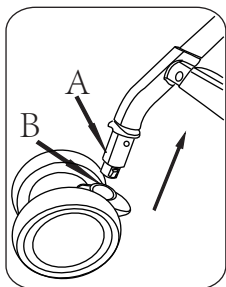

2. Insert the front wheel seat (B) into front wheel axis (A), hear the “click”, means the front wheel installed, while pull down the wheel, it can not be fallen out. When you walking in the uneven road, please fixed direction of front wheel to push the stroller conveniently.

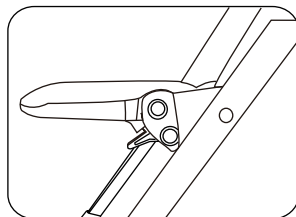

3. When baby sleeping, you can pull the legrest to extension seat's length. When baby need to sit, push down two sides buttons then the legrest can be laid down.

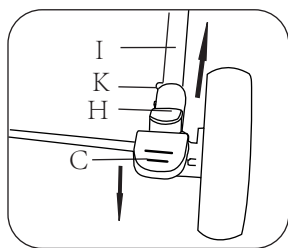

4. Press the fragment (K), respectively insert the backwheel sets into backfoot tube's two sides (I). Push up the fragment (K) of backfoot tube popup from the back seat plastic hole. Ensure the wheel sets do not fall out means the installation completed. When you need to disassemble wheel sets, press the fragment and pull down the wheel seat. When you do not need push stroller, you should step down back brake lever (C) then the stroller braked. When you need to push, hook the brake levers, the brake levers are freedom.

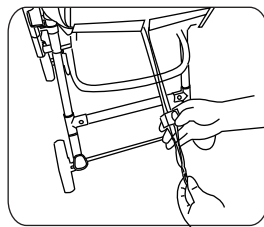

5. Adjustment backrest: one hand holds backrest adjustment belt; the other hands holds backrest adjustment clip, then press the button and slide it up or down, you can choice any angle which make your baby feel comfortable.



CAUTION

Caution: For baby safety, when the stroller does not move. Must brake the wheels, avoid sliding caused harm!

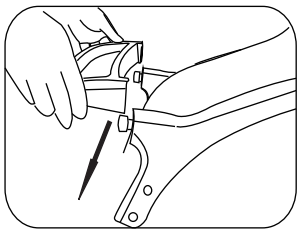

6. Easily install and remove tray: two hands hold the tray and insert into the bar seat aim the bar bolt, listen “click” means ok. Pull up the button below the tray, lift up the tray means it unlocked you can remove the tray, this can help baby get on and off the stroller conveniently.

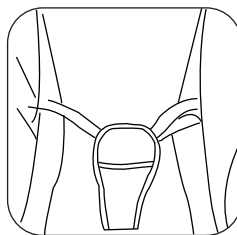

7. Ensure the wheel sets installed and all stroller safety devices locked, push the stroller one round, there is no exception the stroller can be used. Put the baby arms into right and left sides (as is shown in the picture), insert two sides buttons into the crotch safety buckles, ensure pull up the belts they can not be fallen out. Need disassemble, press the middle-button in the safe buckle and pull to two sides.



CAUTION

Caution: For safety, please use seat belts any time and put the hip belt between the legs of children with safety clasp fastened!



8. Do not use the stroller, fold the parts of arrow direction (G) and pull up. Hold the fold sets with your thumb, press the button of second lock (D), four fingers press vigorously the folding button E, press down to the bottom and press down the handlebar, till frame closed.

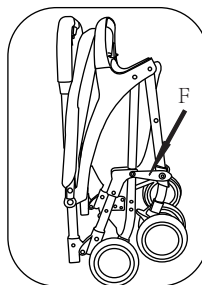
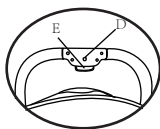

9. When the frame fold has been finished, hang the fold hook (F) to the T-hanging bolt (F). As is shown in the picture, the closed stroller has been finished.



Product details  
For the following product

Stroller brand: Blij'r  
Model: MiMi  
Date of issue: September 2020

Declaration & applicable standards

We, CIS Trading B.V. hereby declare under our own responsibility that the above product complies the following directives:

**EN1888-1:2018**

Representative:  
CIS Trading B.V.  
Aalsvoort 2, 7241 MA, Lochem  
the Netherlands

A handwritten signature in black ink, appearing to read 'Rogier van der Wal', is written over a light blue circular stamp.

Rogier van der Wal  
Director

Aalsvoort 2 7241 MA Lochem Netherlands +31 (0)85 130 68 23 www.cis-trading.nl info@cis-trading.nl  
info@blijr.nl IBAN nr. NL54 RABO 0343447371 KvK nr. 74054147 BTW nr. NL859757481B01

Unit C, 23rd floor Longzhu Building, No. 288 Xiepu Road, Pudong New District, Shanghai  
上海浦东新区歌浦路288号龙珠大厦23楼C座

blij'r

# Handleiding

Model:MIMI





## WAARSCHUWING:

- 1. Lees deze productinstructie zorgvuldig voor gebruik en monteer deze, bewaar deze instructie voor toekomstig gebruik.
- 2. Als u deze instructie niet opvolgt, brengt een onjuiste bediening een onveilige factor voor de baby.
- 3. Zorg ervoor dat alle vergrendelingen voor gebruik in de vergrendelde staat zijn.
- 4. Laat de kinderwagen niet geparkeerd achter op de helling of in andere gevaarlijke gebieden met water of vuur.
- 5. Gebruik altijd de rem bij het parkeren van de kinderwagen.
- 6. Laat uw kind nooit zonder toezicht.
- 7. Zorg ervoor dat de baby veilig veilig, correct gebruik van veiligheidsgordels wanneer kind zit.
- 8. Controleer altijd de veiligheidsprestaties van veiligheidsgesp.
- 9. Laat uw kind niet uit het hek of de standaard klimmen in de kinderwagen.
- 10. Het verstellen van de rugleuning moet worden uitgevoerd door de verzorger van de kinderen.
- 11. Om te voorkomen dat de rugleuning rechtop wordt gezet (de rugleuning moet plat worden geplaatst), omdat de pasgeboren baby's heb geen controle over zijn hoofd.

- 12. Om de stof te reinigen, niet in water doen, gebruik alsjeblieft borstel om de apparaten schoon te maken en veeg de vlek voorzichtig schoon.
- 13. De maximaal gewicht van het kinderwagen is 15 kg. De maximale belading in de winkelmand mag nooit meer zijn dan 3 kg.
- 14. De kinderwagen is geschikt voor kindjes van 0 maand tot 36 maanden.
- 15. Controleer regelmatig de staat van het gebruik van kinderwagens om ongelukken te voorkomen. Als er problemen zijn, stop dan onmiddellijk met het gebruik.
- 16. Gebruik geen accessoires die niet door de fabrikant zijn geleverd.
- 17. Gebruik de wandelwagen niet langdurig in een hoge temperatuur, koele of vochtige omgeving.
- 18. Deze productie is uitgevoerd door GB 14748-2006 <<veiligheidsvereiste voor kinderwagens >>.

## ONDERDELEN

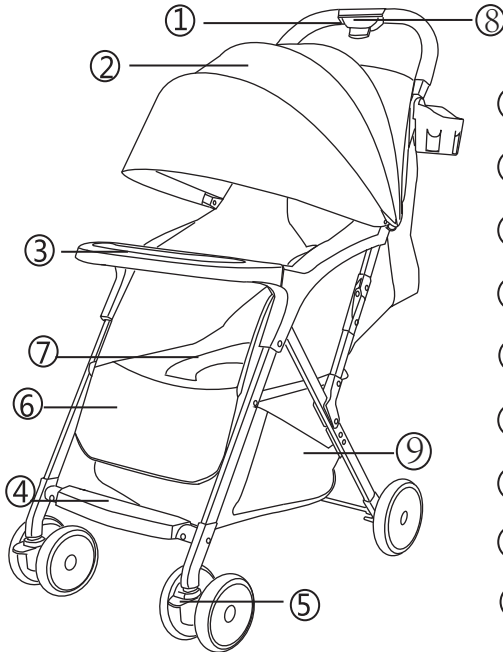

- ① handgreep
- ② luifel
- ③ uitneembare dienblad
- ④ voetsteun
- ⑤ voorwiel
- ⑥ beensteun
- ⑦ veiligheidsgordel
- ⑧ vouwsets
- ⑨ winkelmankje

## DE MONTAGE VAN DE KINDERWAGEN

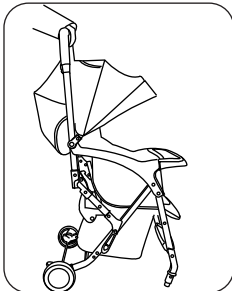

1. Doos openen en onderdelen eruit halen, stuur vasthouden en omhoog trekken, vouwgewricht opklappen, hoor "klik" betekent dat het klapscharnier vergrendeld is.

tijd druk op het stuur, vouwgewricht mag er niet uit vallen. de kinderwagens kunnen niet vallen of openen betekent dat de kinderwagen is geopend.

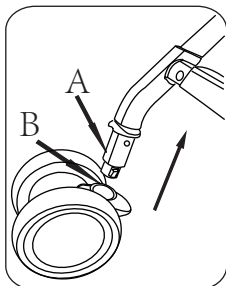

2. Plaats de voorwiel (B) in de as van het voorwiel, A), hoor de “klik”, betekent dat het voorwiel is geïnstalleerd, terwijl u het wiel naar beneden trekt, het kan er niet uit vallen. Als u op de oneffen weg loopt, moet u de richting van het voorwiel vastleggen om de wandelwagen comfortabel te duwen.

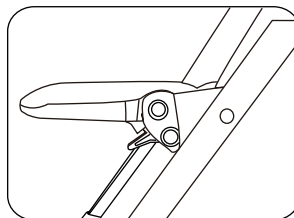

3. Als de baby slaapt, kunt u de beensteun naar de lengte van de zitting trekken. Als de baby moet zitten, drukt u twee zijknoppen in, waarna de beensteun kan worden neergelegd.

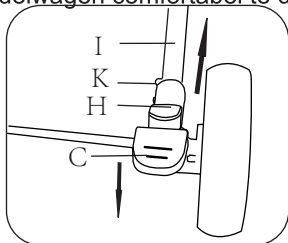

4. Druk op het fragment (K) plaats respectievelijk de achterwielen in de twee zijden van de achtervoetbuis (I). (K) van de achtervoetbuis komt omhoog uit het plastic gat van de achterbank. Zorg ervoor dat de wielstellen niet eruit vallen, wat betekent dat de installatie is voltooid. Wanneer u wielstellen moet demonteren, drukt u op het fragment en trekt u de wielstoel naar beneden. Als u geen duwwagen nodig heeft, moet u de achterremhendel (C) naar beneden zetten en vervolgens de kinderwagen geremd. Als je moet duwen, haak dan de remhendels vast, de remhendels zijn vrijheid.

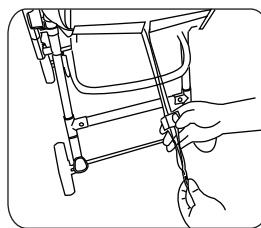

5. Aanpassing rugleuning: één hand houdt de rugleuning verstelband vast; de andere handen houden de verstelclip van de rugleuning vast, druk vervolgens op de knop en schuif deze omhoog of omlaag, u kunt elke hoek kiezen waarin uw baby zich op zijn gemak voelt.



CAUTION

Laat uw kind nooit alleen achter in deze kinderwagen.  
De parkeerrem moet altijd worden gebruikt als u kinderen erin zet of eruit haalt.

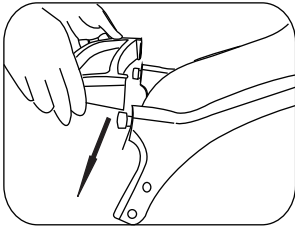

6. Installeer en verwijder de dienblad eenvoudig: twee handen houden de lade vast en steek deze in de barstoel, richt de balkbout, luister "klik" betekent ok. Trek de knop onder de lade omhoog, til de lade op, zodat deze ontgrendeld is. dienblad, dit kan de baby helpen gemakkelijk in en uit de wandelwagen te stappen.

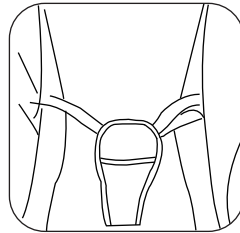

7. Zorg ervoor dat de wielstellen zijn geïnstalleerd en alle veiligheidsvoorzieningen van de kinderwagen zijn vergrendeld, duw de kinderwagen een ronde, er is geen uitzondering dat de kinderwagen kan worden gebruikt. Zet de baby armpjes in de linker en rechter zijkanten (zoals op de afbeelding te zien is), steek twee zijknopen in de kruisveiligheidsgespen, trek de gordels omhoog zodat ze er niet uit kunnen vallen. Moet worden gedemonteerd, druk op de middelste knop in de veilige gesp en trek naar twee kanten.



Let op: Om veiligheidsredenen dient u altijd veiligheidsgordels te gebruiken en de heupgordel tussen de benen van kinderen met een vastgemaakte veiligheidsluiting te bevestigen!



8. Als u de wandelwagen niet gebruikt, vouwt u de delen in de richting van de pijl (G) in en trekt u deze omhoog. Houd de vouwsets vast met je duim, druk op de knop van het tweede slot (D), vier vingers krachtig op de vouwknop E, druk naar beneden en druk het stuur naar beneden tot het frame gesloten is.

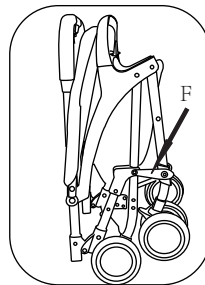
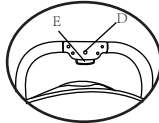

9. Wanneer het vouwen van het frame is voltooid, hangt u de vouwhaak (F) aan de T-hangbout (F). Zoals op de afbeelding te zien is, is de gesloten kinderwagen klaar.



Product details  
Voor het volgende product:

Merk kinderwagen: Blij'r  
Model: MiMi  
Uitgiftdatum: September 2020

Verklaring & toepasselijke normen

Wij, CIS Trading B.V. verklaren hierbij op eigen verantwoordelijkheid dat het hierboven genoemde product voldoet aan de volgende richtlijnen:

**EN1888-1:2018**

Vertegenwoordiger  
CIS Trading B.V.  
Aalsvoort 2, 7241 MA, Lochem, Nederland

A handwritten signature in black ink, appearing to read 'Rogier van der Wal', is written over a faint circular stamp.

Rogier van der Wal  
Directeur

Aalsvoort 2 7241 MA Lochem Netherlands +31 (0)85 130 68 23 [www.cis-trading.nl](http://www.cis-trading.nl) [info@cis-trading.nl](mailto:info@cis-trading.nl)  
[info@blijr.nl](mailto:info@blijr.nl) IBAN nr. NL54 RABO 0343447371 KvK nr. 74054147 BTW nr. NL859757481B01

Unit C, 23rd floor Longzhu Building, No. 288 Xiepu Road, Pudong New District, Shanghai  
上海浦东新区歌浦路288号龙珠大厦23楼C座

blij'r

Handbuch

Model:MIMI



## WARNUNG

- 1. Lesen und montieren Sie diese Produktanleitung sorgfältig, bevor Sie sie verwenden. Bewahren Sie diese Anleitung zum späteren Nachschlagen auf.
- 2. Wenn Sie diese Anweisung nicht befolgen, führt eine falsche Bedienung zu einem unsicheren Faktor für das Baby.
- 3. Stellen Sie vor der Verwendung sicher, dass alle Verriegelungen gesperrt sind.
- 4. Lassen Sie den Kinderwagen nicht am Hang oder in anderen gefährlichen Bereichen mit Wasser oder Feuer geparkt.
- 5. Verwenden Sie immer die Bremse, wenn Sie den Kinderwagen abstellen.
- 6. Lassen Sie Ihr Kind niemals unbeaufsichtigt.
- 7. Stellen Sie sicher, dass das Baby sicher ist. Verwenden Sie die Sicherheitsgurte richtig, wenn das Kind sitzt.
- 8. Überprüfen Sie immer die Sicherheitsleistung der Sicherheitsschnalle.
- 9. Lassen Sie Ihr Kind nicht aus dem Tor klettern oder stehen im Kinderwagen.
- 10. Die Einstellung der Rückenlehne muss von der Pflegekraft der Kinder vorgenommen werden.
- 11. Um dies zu vermeiden, wird die Rückenlehne aufrecht gestellt (die Rückenlehne muss flach gelegt werden), da die Neugeborenen keine Kontrolle über seinen Kopf haben.



- 12. Um den Stoff zu reinigen, geben Sie kein Wasser hinein. Reinigen Sie die Geräte mit einer Bürste und wischen Sie den Fleck vorsichtig ab.
- 13. Das maximale Gewicht des Kinderwagens beträgt 15 kg. Die maximale Ladung im Warenkorb darf 3 kg nicht überschreiten.
- 14. Der Kinderwagen ist für Kinder von 0 Monaten bis 36 Monaten geeignet.
- 15. Überprüfen Sie regelmäßig den Zustand der Verwendung von Kinderwagen, um Unfälle zu vermeiden. Wenn es Probleme gibt, stellen Sie die Verwendung sofort ein.
- 16. Verwenden Sie kein anderes als das vom Hersteller gelieferte Zubehör.
- 17. Verwenden Sie den Kinderwagen nicht längere Zeit in einer Umgebung mit hohen Temperaturen, kühler oder feuchter Umgebung.
- 18. Diese Produktion wurde von GB 14748-2006 durchgeführt << Sicherheitsanforderung für Kinderwagen >>.

# Komponenten

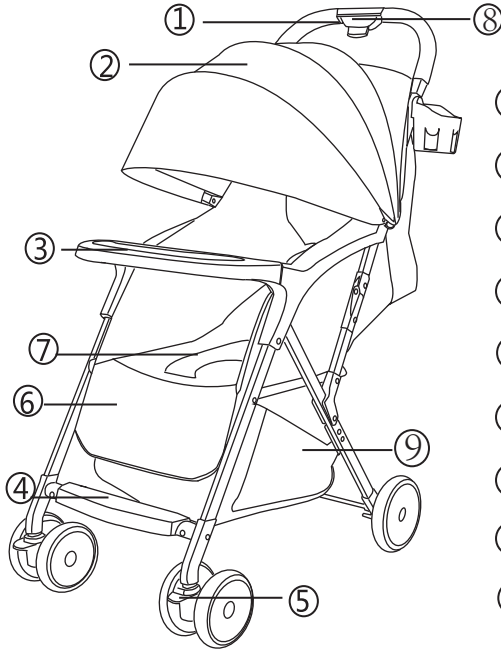

- ① Griff
- ② Markise
- ③ herausnehmbares Fach
- ④ Fußstütze
- ⑤ Vorderrad
- ⑥ Beinauflage
- ⑦ Sicherheitsgurt
- ⑧ Klappsets
- ⑨ Einkaufskorb

## DIE MONTAGE DES PRAM

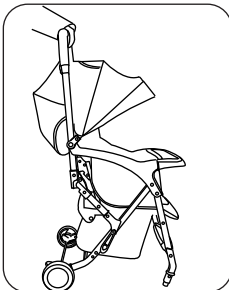

1. Öffnen Sie die Box und nehmen Sie Teile heraus, halten Sie den Lenker und ziehen Sie ihn hoch, klappen Sie das Klappgelenk zusammen und hören Sie, dass „Klicken“ bedeutet, dass das Klappscharnier verriegelt ist. Zeitdruck auf den Lenker, Klappgelenk darf nicht herausfallen. Die Kinderwagen können nicht fallen oder öffnen. Dies bedeutet, dass der Kinderwagen geöffnet ist.

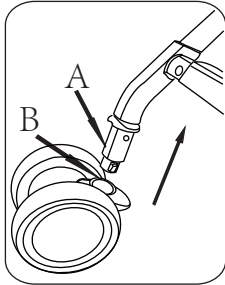

2. Setzen Sie das Vorderrad (B) in die Vorderradachse ein, A) hören Sie das „Klicken“, dh das Vorderrad ist eingebaut, während Sie das Rad nach unten ziehen, kann es nicht herausfallen. Wenn Sie auf unebener Straße gehen, müssen Sie die Richtung des Vorderrads aufzeichnen, um den Kinderwagen bequem zu schieben.

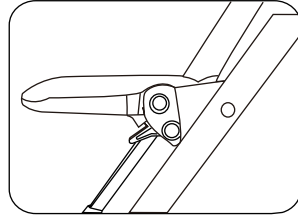

3. Wenn das Baby schläft, können Sie die Beinstütze auf die Länge des Sitzes ziehen. Wenn das Baby sitzen muss, drücken Sie zwei Seitentasten und die Beinstütze kann abgelegt werden.

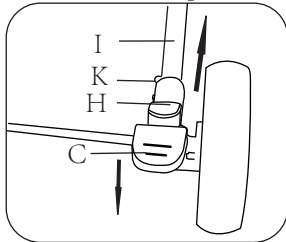

4. Drücken Sie auf das Fragment (K) und setzen Sie die Hinterräder in die beiden Seiten des hinteren Fußrohrs (I) ein. (K) des Rückfußrohrs steigt aus dem Kunststoffloch im Rücksitz. Stellen Sie sicher, dass die Radsätze nicht herausfallen, was bedeutet, dass die Installation abgeschlossen ist. Wenn Sie Radsätze zerlegen müssen, drücken Sie auf das Fragment und ziehen Sie den Radsatz nach unten. Wenn Sie kein Schubfahrzeug benötigen, legen Sie den hinteren Bremshebel (C) ab und bremsen Sie den Kinderwagen. Wenn Sie schieben müssen, haken Sie den ein Bremshebel fest, die Bremshebel sind Freiheit.

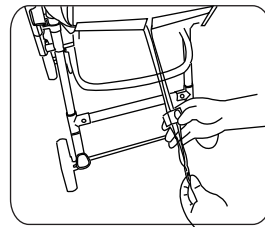

5. Rückenlehnenverstellung: Eine Hand hält den Rückenlehnenverstellgurt ; Die anderen Hände halten den Verstellclip für die Rückenlehne, drücken den Knopf und schieben ihn nach oben oder unten. Sie können einen beliebigen Winkel wählen, in dem sich Ihr Baby wohlfühlt.



CAUTION

Lassen Sie Ihr Kind niemals alleine in diesem Kinderwagen.  
Die Feststellbremse muss beim Ein- und Aussteigen von Kindern immer angezogen werden.

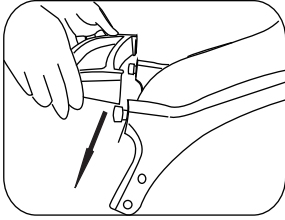

6. Installieren und entfernen Sie das Tablett einfach: Zwei Hände halten das Tablett und setzen es in den Barhocker ein, richten die Balkenschraube aus und hören, dass "Klicken" OK bedeutet. Ziehen Sie den Knopf unter der Schublade hoch und heben Sie die Schublade so an, dass sie entriegelt ist. Tablett, dies kann dem Baby helfen, leicht in den Kinderwagen ein- und aussteigen.

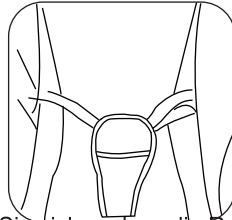

7. Stellen Sie sicher, dass die Radsätze installiert und alle Sicherheitsmerkmale des Kinderwagens verriegelt sind. Schieben Sie den Kinderwagen eine Runde lang. Es gibt keine Ausnahme, dass der Kinderwagen verwendet werden kann. Legen Sie die Babyarme auf die linke und rechte Seite (wie in der Abbildung gezeigt), stecken Sie zwei seitliche Knöpfe in die Sicherheitsschnallen im Schritt und ziehen Sie die Gurte nach oben, damit sie nicht herausfallen können. Drücken Sie zum Zerlegen den mittleren Knopf in der sicheren Schnalle und ziehen Sie in beide Richtungen.



**Hinweis: Verwenden Sie aus Sicherheitsgründen immer Sicherheitsgurte und befestigen Sie den Beckengurt zwischen den Beinen von Kindern mit einer angebrachten Sicherheitsschnalle!**



Wenn Sie den Kinderwagen nicht benutzen, falten Sie die Teile in Pfeilrichtung (G) und ziehen Sie sie nach oben. Halten Sie die Klappsätze mit Ihrem Daumen fest, drücken Sie den Knopf des zweiten Schlosses (D), vier Finger fest auf den Klappknopf E, drücken Sie den Lenker nach unten und drücken Sie ihn nach unten, bis der Rahmen geschlossen ist.

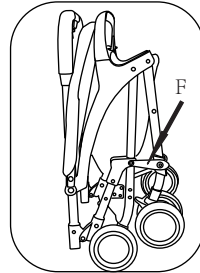
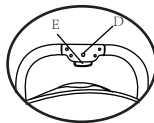

Wenn das Falten des Rahmens abgeschlossen ist, hängen Sie den Klapphaken (F) an die T-Hängebolze (F). Wie in der Abbildung gezeigt, ist der geschlossene Kinderwagen bereit.



Produktdetails  
Für folgendes Produkt:

Kinderwagenmarke: Blij'r  
Modell: MiMi

Ausgabedatum: September 2020  
Erklärung & geltende Normen

Wir, CIS Trading B.V. Hiermit erklären wir unter unserer alleinigen Verantwortung, dass das oben genannte Produkt den folgenden Richtlinien entspricht:

**EN1888-1:2018**

Vertreter  
CIS Trading B.V.  
Aalsvoort 2, 7241 MA, Lochem, Niederlande

A handwritten signature in black ink, appearing to read 'Rogier van der Wal', is written over a circular stamp or seal.

Rogier van der Wal  
Direktor

Aalsvoort 2 7241 MA Lochem Netherlands +31 (0)85 130 68 23 [www.cis-trading.nl](http://www.cis-trading.nl) [info@cis-trading.nl](mailto:info@cis-trading.nl)  
[info@blijr.nl](mailto:info@blijr.nl) IBAN nr. NL54 RABO 0343447371 KvK nr. 74054147 BTW nr. NL859757481B01

Unit C, 23rd floor Longzhu Building, No. 288 Xiepu Road, Pudong New District, Shanghai  
上海浦东新区歌浦路288号龙珠大厦23楼C座