

trend | **AS 1037 NT**



**Bedienungsanleitung**  
Akkusauger

**de - DE**

## Inhaltsverzeichnis

<b>Allgemeines</b>	
Inhaltsverzeichnis .....	2
Informationen zur Bedienungsanleitung .....	3
Haftung .....	3
Hinweise in der Anleitung .....	3
<b>Sicherheit</b>	
CE-Konformitätserklärung .....	4
Bestimmungsgemäße Verwendung .....	4
Bestimmungswidrige Verwendung .....	4
Kinder .....	4
Elektrischer Strom .....	6
Im Gefahrenfall .....	6
Bei einem Defekt .....	6
Versand .....	6
<b>Überblick</b>	
Lieferumfang und Funktionen .....	7
Technische Daten .....	7
<b>Montage</b>	
Auspacken .....	8
<b>Laden des Akkus</b>	
Hinweise zum Laden des Akkus .....	8
<b>Bedienung</b>	
Ein- / Ausschalten .....	9
Einsetzen der Düsen und Bürsten .....	9
<b>Reinigung und Pflege</b>	
Reinigen .....	10
Staubbehälter leeren und Filter reinigen .....	10
<b>Hilfe bei Störungen</b>	
Service-Hotline .....	11
<b>Entsorgung</b> .....	<b>13</b>
<b>Garantie</b> .....	<b>14</b>

### Allgemeines

Vielen Dank, dass Sie sich für den Akkusauger AS 1037 NT entschieden haben. Er wurde entwickelt und hergestellt, um Ihnen über viele Jahre einen störungsfreien Betrieb zu leisten.

### Informationen zur Bedienungsanleitung

Diese Bedienungsanleitung ermöglicht Ihnen den sicheren und bestmöglichen Umgang mit dem Gerät.

Lesen Sie die Bedienungsanleitung vor der ersten Benutzung des Geräts sorgfältig durch.

Bewahren Sie die Bedienungsanleitung dauerhaft auf. Falls Sie den Akkusauger an Dritte weitergeben, geben Sie auch die Bedienungsanleitung mit.

### Haftung

Für Schäden, die aufgrund der Nichtbeachtung der Bedienungsanleitung entstehen, übernehmen wir keine Haftung.

Wird das Gerät zweckentfremdet, unsachgemäß bedient oder nicht fachgerecht repariert und gewartet, kann keine Haftung für eventuelle Schäden übernommen werden.

### Hinweise in der Anleitung



#### **WARNUNG!**

Kennzeichnet Hinweise, bei deren Nichtbeachtung die Gefahr der Verletzung oder des Todes besteht.



#### **ACHTUNG!**

Kennzeichnet Hinweise auf Gefahren, die Beschädigungen des Gerätes zur Folge haben können.



#### **HINWEIS!**

Hebt Tipps und andere nützliche Informationen in der Bedienungsanleitung hervor.

### Sicherheit

**CE-Konformitätserklärung** Diese Geräte erfüllen die Anforderungen Produktsicherheitsgesetzes – ProdSG–sowie die EU-Richtlinien 2014/30/EU „Elektromagnetische Verträglichkeit“ 2014/35 EU „Niederspannungsrichtlinie“, 2001/95/EG „Allgemeine Produktsicherheitsrichtlinie“ und 2011/65/EU „RoHS-Richtlinie“. Die Geräte tragen auf dem Typenschild die CE-Kennzeichnung.

### Bestimmungsgemäße Verwendung

Der Akkusauger **AS 1037 NT** ist ausschließlich zur Trockenreinigung von Flächen im Innenbereich von Gebäuden bestimmt. Er kann zur Aufnahme von kleinen Flüssigkeitsmengen eingesetzt werden.

Der Akkusauger darf nur im Haushalt eingesetzt werden und ist ausschließlich für leichte Reinigungstätigkeiten geeignet.

Der Akkusauger ist für eine gewerbliche Nutzung nicht geeignet.

Vor Inbetriebnahme prüfen, ob alle Filter richtig eingesetzt sind. Das Gerät darf nicht ohne Filter benutzt werden.

Nur Original Fakir-Filter und Zubehörteile verwenden.

Jede weitere Verwendung gilt als nicht bestimmungsgemäß und ist untersagt.

### Bestimmungswidrige Verwendung

Die hier aufgeführten Fälle nicht bestimmungsgemäßer Verwendung können zu Fehlfunktionen, Beschädigung des Gerätes oder Verletzungen führen:

### Kinder

Dieses Gerät kann von **Kindern** ab 8 Jahren und darüber und von Personen mit verringerten physischen, sensorischen oder mentalen Fähigkeiten oder Mangel an Erfahrung und/oder Wissen benutzt werden, wenn sie beaufsichtigt werden oder bezüglich des sicheren Gebrauchs der Geräte unterwiesen wurden und die daraus resultierenden Gefahren verstanden haben.

**Kinder** dürfen nicht mit dem Gerät spielen.

Reinigung und **Benutzer-Wartung** dürfen nicht durch Kinder ohne Beaufsichtigung durchgeführt werden.

Halten Sie Verpackungsfolien von Kindern fern.  
- Erstickungsgefahr!



### **WARNUNG!**

#### **Verletzungsgefahr durch Einsaugen:**

- Niemals Kleidungsstücke, Haare, Augen, Finger oder andere Körperteile einsaugen.
- Düsen und Rohrenden dürfen niemals in die Nähe von Augen und Ohren gelangen.
- Menschen und Tiere dürfen mit dem Gerät nicht abgesaugt werden. Der Hersteller haftet nicht für evtl. Schäden, die durch nicht bestimmungsgemäßen Gebrauch verursacht werden.

#### **Gesundheitsgefährdung!**

- Saugen Sie niemals gesundheitsgefährdende Stoffe, wie z.B. Toner für Laserdrucker oder Kopierer.

#### **Brand- und Explosionsgefahr!**

- Saugen Sie niemals glühende Asche oder brennende Gegenstände, wie z.B. Zigaretten oder Streichhölzer.
- Verwenden Sie das Gerät niemals in der Nähe von explosiven oder leicht entzündlichen Stoffen.
- Saugen Sie niemals Lösungsmittel oder explosive Gase.



### **ACHTUNG!**

- **Kurzschlussgefahr!** Saugen Sie niemals Flüssigkeiten, wie z.B. Teppich-Reinigungsmittel.
- Tauchen Sie Akkusauger und Ladegerät niemals in Wasser oder andere Flüssigkeiten.
- **Zerstörung der Filter!** Saugen Sie niemals spitze Gegenstände, wie Glassplitter, Nägel, etc. Auch abbindende Stoffe, wie Gips oder Zement können Filter unbrauchbar machen.
- **Beschädigung des Gerätes durch Regen und Schmutz!** Verwenden und bewahren Sie das Gerät und Ladegerät niemals im Freien auf.
- **Gefahr der Überhitzung!** Die Öffnungen des Gerätes immer frei lassen. Benutzen Sie das Gerät nicht, wenn die Saugöffnung und/oder die Lüftungsschlitze verstopft sind.

### Elektrischer Strom



#### Achtung

- Eine falsche Spannung kann das Ladegerät zerstören. Betreiben Sie das Gerät nur, wenn die auf dem Typenschild angegebene Spannung mit der Spannung in Ihrem Haushalt übereinstimmt.
- Wenn Sie das Ladegerät nicht zum Aufladen benutzen, ziehen Sie immer den Stecker für das Ladegerät aus der Steckdose. Das spart Strom.



#### WARNUNG! Stromschlaggefahr

- Fassen Sie den Stecker des Ladegerätes niemals mit nassen Händen an.
- Wenn Sie das Ladegerät aus der Steckdose herausziehen wollen, ziehen Sie immer direkt am Ladegerät, niemals am Kabel.
- Das Ladegerät-Kabel darf nicht geknickt, eingeklemmt, überfahren oder mit Hitzequellen, scharfen Kanten oder Öl in Berührung kommen.
- Versuchen Sie niemals das Ladegerät zu öffnen.

### Im Gefahrenfall



#### WARNUNG!

Ziehen Sie im Gefahrenfall und bei Unfällen sofort das Ladegerät aus der Steckdose.

### Bei einem Defekt



#### WARNUNG!

Betreiben Sie niemals ein defektes Gerät oder ein Gerät mit einem defekten Kabel. Es besteht die Gefahr eines Stromschlags.

Bevor Sie sich an unseren Kundendienst wenden prüfen Sie, ob Sie den Fehler selbst beseitigen können. Siehe Kapitel „Hilfe bei Störungen“ auf Seite 12



#### WARNUNG!

Reparaturen dürfen nur von Fachkräften ausgeführt werden. Dabei dürfen nur Original-Fakir-Ersatzteile verwendet werden. Nicht fachgerecht reparierte Geräte stellen eine Gefahr für den Benutzer dar.

### Versand

Versenden Sie das Gerät in der Originalverpackung oder einer ähnlich gut ausgepolsterten Verpackung, damit es keinen Schaden nimmt.

## Überblick

### Lieferumfang und Funktionen

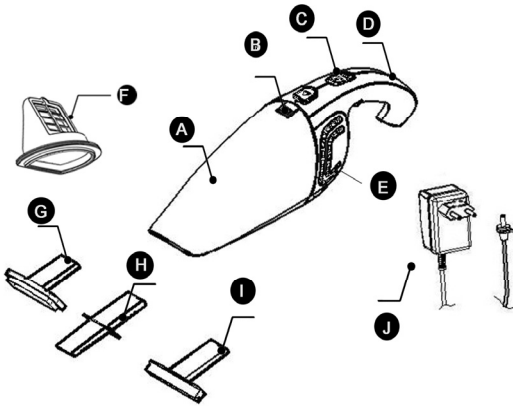

- A. Staubbehälter
- B. Entriegelungstaste für Staubbehälter
- C. Schalter „Ein/Aus“
- D. LED-Ladekontrollleuchte
- E. Luftauslass-Schlitze
- F. Staubfilter

### Zubehör

- G. Möbelbürste
- H. Fugendüse
- I. Nasssaugdüse
- J. Ladegerät

### Technische Daten

Beschreibung	Angabe
Nennspannung für Ladegerät	100-240 V AC / 50/60 Hz 5,2 V DC, 0,2 A
Akku	Li-Ion
Akku-Spannung	3,7 V; 1,8 Ah
Akku-Ladedauer	6 -7 h
Betriebsdauer	14 min.
Gewicht	650 g
Trockenschmutzvolumen	400 ml
Wasseraufnahmevolum.	45 ml
<b>Ersatzteile/Zubehör</b>	<b>Art.-Nr.:</b>
Ersatz-Akku	30 90 140
Ladegerät	30 90 150
Staubfilter kpl.	30 90 185
Textilfilter-Set (5 Stk.)	30 90 870

### Montage

#### Auspacken

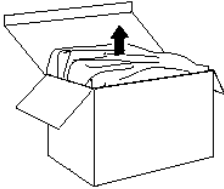

Packen Sie das Gerät aus und überprüfen Sie den Inhalt der Verpackung auf Vollständigkeit (siehe Kapitel „Lieferumfang und Funktionen“ im Inhaltsverzeichnis).

Geben Sie das Verpackungsmaterial sortenrein in die dafür vorgesehenen Sammelbehälter.

Sollten Sie einen Transportschaden bemerken, wenden Sie sich umgehend an Ihren Händler.

#### **WARNUNG!**

Verwenden Sie niemals ein defektes Gerät.

### Laden des Akkus

#### Hinweise zum Laden des Akkus



Abb. 1

#### **ACHTUNG!**

Bevor Sie das Gerät zum ersten Mal benutzen, muss der Akku ca. 7 Stunden lang aufgeladen werden.

#### **HINWEIS!**

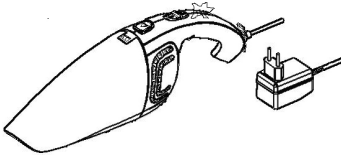
Neue Akkus oder Akkus, die längere Zeit nicht entladen wurden, werden möglicherweise nicht vollständig aufgeladen. Nach mehreren Lade- und Entladezyklen wird der Akku vollständig geladen.

1. Verbinden Sie Akkusauger und Ladegerät mit einer Steckdose
2. Überprüfen Sie, ob die LED-Anzeige am Gerät (D) rot aufleuchtet. Wenn dies der Fall ist, wird der Akku geladen. Wenn der Akku vollständig aufgeladen ist, wechselt die Farbe der LED auf grün.
3. Beim Aufladen erwärmen sich das Gerät und das Ladegerät etwas. Das ist normal und kein Anzeichen eines Problems.
4. Ziehen Sie nach ca. 7 h Stunden Ladezeit, bzw. nachdem die LED grün leuchtet, das Ladegerät aus der Steckdose. Das spart Strom.



### Bedienung

#### Ein- / Ausschalten



Abb. 2

#### Einsetzen der Düsen und Bürsten

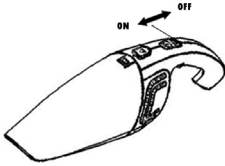

Abb. 3

Achten Sie vor der Benutzung darauf, dass der Staubfilter richtig eingesetzt und der Staubbehälter leer ist.

#### **HINWEIS!**

Bei voll aufgeladenem Akku können Sie den Akkusauger ca. 14 Minuten lang benutzen.

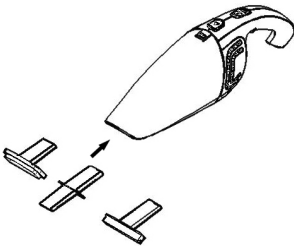
Trennen Sie den Akkusauger vom Ladegerät.

Zum Einschalten schieben Sie den Schalter am Handgriff nach vorne in die ON-Position.

Zum Ausschalten schieben Sie ihn wieder zurück in die OFF-Position.

Stecken Sie die gewünschte Düse, Möbelbürste, Fugendüse oder Nasssaugdüse in die Ansaugöffnung am Staubbehälter des Akkusaugers ein.

#### **Fugendüse**

Mit der Fugendüse können Sie Schmutz aus tiefen Ritzen in Polstermöbeln, Ecken, Bodenleisten etc. absaugen.

#### **Möbelbürste**

Mit der Möbelbürste können Sie Staub von Möbeln, Bildern, Fensterbänken, Büchern etc. absaugen.

#### **Nasssaugdüse**

Mit der Nasssaugdüse können Sie kleinere Pfützen oder nassen Schmutz aufsaugen. Halten Sie dabei das Gerät in einem Winkel von ca. 30° nach unten.

Beenden Sie den Saugvorgang, wenn die Flüssigkeit die maximale Füllstands-Markierung am Staubbehälter erreicht hat.

#### **HINWEISE!**

Halten Sie das Gerät beim Nasssaugen niemals nach oben. Kippen oder schütteln Sie das Gerät nicht, solange sich Flüssigkeit im Behälter befindet.

Nach dem Nasssaugen muss der Staubbehälter entleert und Staubraum, Filtereinsatz, Filter, sowie die Nasssaugdüse mit klarem Wasser gereinigt werden. Nach dem vollständigen Trocknen können alle Teile wieder eingesetzt werden.

## Reinigung und Pflege



### **WARNUNG!**

Bevor Sie mit Reinigung und Pflege beginnen, schalten Sie den Akkusauger aus.



### **HINWEIS!**

Die Saugleistung des Geräts hängt davon ab, wie stark der Staubbehälter gefüllt, bzw. der Filter verschmutzt ist. Es empfiehlt sich den Staubbehälter nach jedem Saugen zu entleeren und den Filter zu reinigen.



### **ACHTUNG!**

Verwenden Sie keine Reinigungsmittel, Scheuermittel oder Alkohol. Diese würden das Gehäuse beschädigen.

## Reinigen

Reinigen Sie das Gerät nur trocken oder mit einem feuchten Tuch.

Den Staubbehälter können Sie nach Bedarf mit lauwarmem Wasser reinigen.

## Staubbehälter leeren und Filter reinigen



Abb. 3



Abb. 4

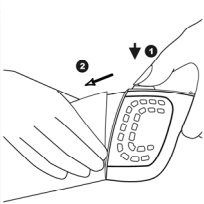

Abb. 5

1. Zum Öffnen des Staubbehälters drücken Sie die Entriegelungstaste (1) in Richtung des Pfeils. Anschließend können Sie den Staubbehälter (2) mit einem Schwenk nach unten vom Motorgehäuse abnehmen.
2. Entnehmen Sie den Staubfilter aus dem Staubbehälter und entleeren Sie den Schmutz in den Restmüllbehälter.
3. Reinigen Sie die Innenseite des Staubbehälters mit einem feuchten Tuch oder bei starker Verschmutzung durch Nassschmutz mit lauwarmem Wasser.
4. Waschen Sie den Staubfilter nach mehrmaligem Gebrauch mit warmem Seifenwasser aus.

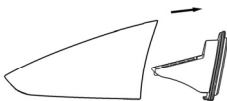

Abb. 6

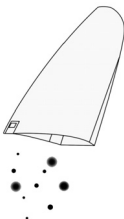

Abb. 7

5. Bevor Sie den Filter wieder in den Staubbehälter einsetzen, achten Sie darauf, dass Filter und Staubbehälter vollständig trocken sind. Trocknen Sie Filter und Staubbehälter durch Benutzung einer Wärmequelle, z.B. eines Föhns.
6. Verbinden Sie nun den Staubbehälter (mit eingesetztem Filter) wieder passgenau mit dem Motorgehäuse bis er hörbar einrastet.

### Filter reinigen/wechseln

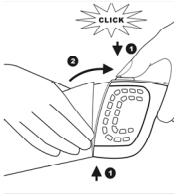

Abb. 8

Der Textfilter sollte nach einer längeren Gebrauchsdauer von 3-4 Monaten gegen einen neuen Filter ausgetauscht werden, weil die Filtrationsleistung nach mehrmaligem Auswaschen nachlässt. Entnehmen Sie den Staubfilter aus dem Staubbehälter.

Lösen Sie mit einem Schraubendreher die beiden Schrauben am Filtergitter und tauschen Sie den Textfilter gegen einen neuen Filter aus.

Befestigen Sie Textfilter und Gitter wieder mit dem Staubfilter und setzen Sie ihn wieder in den Staubbehälter ein.

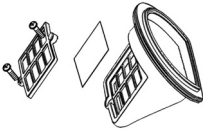
### Hilfe bei Störungen

Bevor Sie sich an unseren Kundendienst wenden, prüfen Sie, ob Sie den Fehler mit Hilfe der Bedienungsanleitung selbst beseitigen können.



#### **WARNUNG!**

Schalten Sie den Akkusauger aus und ziehen Sie den Netzstecker, bevor Sie mit der Fehlersuche beginnen.

Fehler	mögliche Ursache	Abhilfe
Gerät läuft nicht, bzw. Gerät lädt nicht	Akku ist leer	Akku laden
	Gerät ist ausgeschaltet	Gerät einschalten
	Steckdose führt keinen Strom	Andere Steckdose verwenden
Gerät saugt nicht	Staubbehälter ist voll	Staubbehälter leeren
	Filter ist verschmutzt	Filter reinigen, auswaschen
Gerät läuft ungewöhnlich laut	Eingesaugte Partikel haben sich verklemmt	Partikel entfernen

### Service-Hotline



#### **HINWEIS!**

Wenn Sie den Fehler nicht selbst beseitigen können, oder im Falle einer geplanten Rücksendung, wenden Sie sich bitte im Voraus an unsere Service-Hotline

**Service-Hotline 01805 – 325474**

14 Cent / Minute

aus dem Festnetz der Deutschen Telekom.

#### **Vor dem Anruf unbedingt**

**Geräte /Modellbezeichnung** mit 7-stelliger Artikelnummer, z.B. **Art.-Nr.: 30 90 003** und Fertigungsdatum, z.B. **2016-05**

(Diese Angaben finden Sie **auf dem Typenschild des Gerätes**).



#### **ACHTUNG!**

Reparaturen und Wartungen dürfen nur von Fachkräften (z.B. Fakir-Kundendienst) ausgeführt werden. Dabei dürfen nur Original Fakir Ersatzteile verwendet werden. Nicht fachgerecht reparierte und gewartete Geräte stellen eine Gefahr für den Benutzer dar.

### Entsorgung

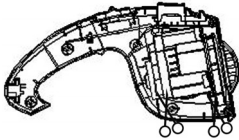
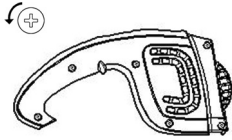

- Wenn das Gebrauchsende des Gerätes erreicht ist, insbesondere wenn Funktionsstörungen auftreten, machen Sie das ausgediente Gerät unbrauchbar.
- Entladen Sie den Akku vollständig, indem Sie das Gerät bis zum Stillstand des Motors laufen lassen.
- Entnehmen Sie den Akku aus dem Gerät, indem Sie die 6 Schrauben herausdrehen, das Gehäuse öffnen und den Akku entnehmen.  
**Achtung!** Isolieren Sie sicherheitshalber die blanken Kabelenden des Akkus mit einem Klebeband.
- Entleeren Sie vor der Entsorgung des Geräts den Saugbehälter im Restmüll.
- Ausgediente elektrische und elektronische Geräte sowie Akkumulatoren (Akkus) enthalten oft noch wertvolle Materialien. Sie enthalten aber auch schädliche Stoffe, die für Funktion und Sicherheit der Geräte notwendig gewesen sind. Im Restmüll oder bei falschem Umgang mit ihnen sind diese Stoffe für die menschliche Gesundheit und die Umwelt schädlich.
- Geben Sie das ausgediente Gerät und den Akku auf keinen Fall in den Restmüll!
- Nutzen Sie die in Ihrem Wohnort eingerichtete Sammelstelle zur Rückgabe und Verwertung von elektrischen und elektronischen Altgeräten sowie zur Rückgabe und Verwertung von Akkus.
- Akkus müssen gesondert entsorgt werden!
- Informieren Sie sich bei Ihrer Kommunalbehörde oder Ihrem Händler.
- Bewahren Sie das ausgediente Gerät und den Akku bis zur Entsorgung kindersicher auf!

Dieses Gerät erfüllt die Anforderungen der Richtlinie 2012/19/EU - WEEE-Richtlinie -

### Garantie

---

#### **Für dieses Gerät leisten wir Garantie gemäß nachstehenden Bedingungen:**

1. Der Käufer / die Käuferin hat seinen / ihren allgemeinen Wohnsitz / Firmensitz in der EU und das Gerät ist bei einem Fachhändler mit Sitz in Deutschland gekauft worden.
2. Wir verpflichten uns, das Gerät bei für Sie kostenfreier Einsendung an uns kostenlos in Stand zu setzen, wenn es infolge Material- oder Montagefehler innerhalb von 24 Monaten (bei gewerblicher Nutzung sowie bei Verwendung zu selbständig beruflichen Zwecken innerhalb von 12 Monaten) schadhaft / mangelhaft und uns innerhalb der Garantiefrist gemeldet wurde.  
Voraussetzung für unsere Garantiepflicht ist stets eine sachgemäße Behandlung des Gerätes. Die Garantiefristen beginnen mit dem Kaufdatum.
3. Teile, die einer natürlichen Abnutzung unterliegen (z.B. Antriebsriemen, Akkus, Batterien, Bürsten, Filter), fallen nicht unter die Garantie.
4. Der Garantieanspruch erlischt, wenn Eingriffe oder Reparaturen von Personen vorgenommen werden, die hierzu von uns nicht autorisiert sind. Ferner dürfen weder fremde Ersatz- oder Zubehörteile eingebaut werden.
5. Die Garantieleistung besteht vorzugsweise in der Instandsetzung bzw. im Austausch der defekten Teile. Reparaturen am Aufstellungsort können nur für stationär betriebene Großgeräte verlangt werden.  
Zum Nachweis der Garantieansprüche ist die Rechnung oder Kassenquittung des Händlers mit Kaufdatum beizufügen.
6. Sofern eine Reparatur erfolglos war und der Schaden bzw. Mangel auch nach einer Nachbesserung nicht beseitigt werden kann, wird das Gerät durch ein gleichwertiges ersetzt. Ist weder eine Reparatur noch ein Ersatz möglich, besteht das Recht auf Rückgabe des Gerätes und Erstattung des Kaufpreises. Im Falle eines Umtauschs oder Erstattung des Kaufpreises kann für die Zeit des Gebrauchs ein Nutzungsentgelt geltend gemacht werden.
7. Garantieleistungen bewirken keine Verlängerung der Garantiefrist und setzen auch keine neue Garantiefrist in Gang. Die Garantiefrist für eingebaute Ersatzteile endet mit der Garantiefrist für das ganze Gerät.
8. Die vertraglichen bzw. gesetzlichen Regelungen zur Mangelbeseitigung bleiben von den Garantiebestimmungen unberührt.

Gültig ab 1. Juni 2014



Notizen

**Fakir Hausgeräte GmbH**  
Industriestraße 6  
D-71665 Vaihingen / Enz  
Postfach 1480  
D-71657 Vaihingen / Enz  
Tel.: +49 7042 / 912-0  
Fax: +49 7042 / 912-360

[www.fakir.de](http://www.fakir.de)  
[info@fakir.de](mailto:info@fakir.de)



© 2016 Fakir Hausgeräte GmbH  
Änderungen vorbehalten  
30 90 994 – 9605 de



trend | **AS 1037 NT**



**Operating instructions**

Rechargeable Vacuum

Cleaner

en - EN

## Contents

<b>General</b> .....	<b>3</b>
Information about the operating instructions.....	3
Liability .....	3
Notices in the instructions.....	3
<b>Safety</b> .....	
CE Declaration of Conformity .....	4
Intended use.....	4
Unauthorized use .....	4
Children .....	4
Electric current.....	6
In case of danger.....	6
In case of defects .....	6
Dispatch .....	6
<b>Overview</b> .....	
Scope of delivery and functions.....	7
Technical data .....	7
<b>Assembly</b> .....	
Unpacking .....	8
<b>Charging the battery</b> .....	
Information on charging the battery .....	8
<b>Operation</b> .....	
Power-on/off .....	9
Use of the nozzles and brushes .....	9
<b>Cleaning and care</b> .....	
Cleaning .....	10
Emptying the dust compartment and cleaning the filter.....	10
<b>Troubleshooting</b> .....	
Service Hotline .....	11
<b>Disposal</b> .....	<b>13</b>
<b>Warranty</b> .....	<b>14</b>

## General

Thank you for choosing the rechargeable vacuum cleaner AS 1037 NT. They were designed and constructed for many years of trouble-free operation.

## Information about the operating instructions

These operating instructions enable the safe and proper handling and operation of the appliances.

Read these operating instructions carefully before using the appliance for the first time.

Keep the operating instructions in a safe place. Include these operating instructions when passing the vacuum cleaner on to another user.

## Liability

We will accept no liability for damages resulting from failure to comply with the operating instructions.

We cannot assume any liability for damages resulting from use other than as intended, or from incorrect operation or unauthorized repairs or maintenance.

## Notices in the instructions



### **WARNING!**

Indicates notices which, if ignored, can result in risk of injury or death.



### **ATTENTION!**

Indicates notices of risks that can result in damage to the appliance.



### **NOTICE!**

Emphasizes tips and other useful information in the operating instructions.

### Safety

#### CE Declaration of Conformity

These appliances fulfill the requirements of the Product Safety Law (ProdSG) and the EU Directives 2014/30/EC "Electromagnetic Compatibility" and 2014/35/EC "Low-Voltage Directive", 2001/95/EC „General product safety“, 2011/65/EC „RoHS-Directive.

The appliances bear the CE mark on the rating plate.

#### Intended use

The rechargeable vacuum cleaner **AS 1037 NT** is intended for dry vacuuming of indoor areas of buildings and can be used to vacuum up small amounts of liquids.

The rechargeable vacuum cleaners may be used only for household purposes and are designed for light cleaning.

The vacuum cleaners are not suitable for commercial use.

Prior to operation, check to make sure that all filters are inserted correctly. Never operate the appliances without filters.

Use only original Fakir-filters and accessories.

Any other use is considered unauthorized and is prohibited.

#### Unauthorized use

The examples of unauthorized use listed here can result in malfunctions, damage to the appliance or personal injury.

#### Children

These appliances can be used only by **children** aged 8 and above and by persons with limited physical, sensory or mental capacities or by persons lacking in experience and/or knowledge, if they are supervised or have been instructed in the safe use of the appliances and the resulting dangers.

**Children** must never play with the appliance.

Cleaning and **user maintenance** may be performed by **children** only under supervision.

Keep plastic packaging foils away from **children**.

- Danger of suffocation!

### **WARNING!**

#### **Danger of injury from vacuuming:**

- Never vacuum articles of clothing, hair, eyes, fingers or other parts of the body.
- Always keep nozzles and tubes away from eyes and ears.
- Never use the appliance to vacuum people and animals. The manufacturer is not responsible for any damages caused by unauthorized use.

#### **Health hazard!**

- Never vacuum hazardous or toxic substances, such as toner for laser printers or copiers.

#### **Danger of fire and explosion!**

- Never vacuum hot ashes or burning objects, such as cigarettes or matches.
- Never use the appliance in the vicinity of explosive or flammable materials.
- Never vacuum solvents or explosive gases.

### **ATTENTION!**

- **Danger of short circuit!** Never vacuum liquids, such as carpet cleaning solutions.
- Never immerse the vacuum cleaner or charger in water or other liquids.
- **Destruction of filters!** Never vacuum sharp or pointed objects, such as glass splinters, nails, etc. Materials that harden when dry, such as plaster or cement, can also destroy the filter.
- **Damage to appliance from rain and dirt!** Never use or store the appliance and the charger outdoors.
- **Danger from overheating!** Always keep the openings in the appliance free. Do not use the appliance if the suction opening and/or ventilation slots are blocked.

## Safety

### Electric current



#### Attention

- Incorrect voltage can destroy the charger. Operate the appliance only if the voltage specified on the rating plate corresponds to the voltage in your household.
- Always unplug the charger from the electrical outlet when you are not using it to charge the appliance. This saves electricity.



#### WARNING! Danger of electric shock

- Never touch the plug of the charger with wet hands.
- When unplugging the charger, always pull directly on the charger and never on the power cord.
- Do not bend, squeeze or run over the charger power cord and do not expose it to heat sources, sharp edges or oil.
- Never attempt to open the charger.

### In case of danger



#### WARNING!

In case of danger or accident, unplug the charger immediately.

### In case of defects



#### WARNING!

Never operate a defective appliance or an appliance with a defective power cord. Otherwise there is a danger of electric shock.

Before contacting the authorized Fakir- service center, check to see if you can eliminate the problem yourself. See “Troubleshooting” on page 12



#### WARNING!

Repairs may be performed only by trained technicians. Only original Fakir replacement parts may be used. Incorrect repairs pose a danger for the user.

### Dispatch

Send the appliance in the original package or a similar, well-padded package to prevent damage to the appliance.

## Overview

### Scope of delivery and functions

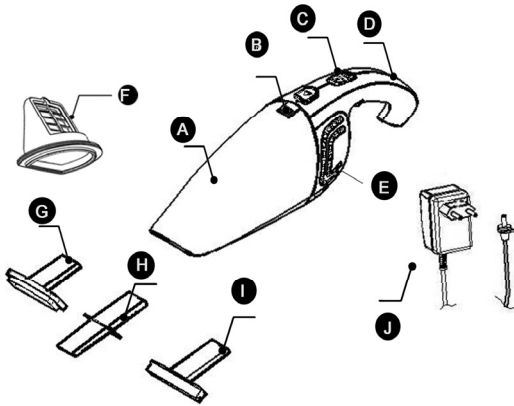

- A. Dust compartment
- B. Dust compartment release button
- C. ON/OFF switch
- D. Charging light (LED)
- E. Exhaust air openings
- F. Filter unit

### Zubehör

- G. Furniture brush
- H. Crevice nozzle
- I. Squeegee
- J. Charger

### Technical data

Beschreibung	Angabe
Rated voltage for charger	100-240 V AC / 50/60 Hz
Battery	5,2 V DC, 0,2 A Li-Ion
Battery voltage	3,7 V; 1,8 Ah
Battery charging time	6 -7 h
Operating time	14 min.
Weight	650 g
Dry volume	400 ml
Wet volume	45 ml
<b>Spare parts/accessory's</b>	<b>Ref. Nr.</b>
Replacement battery	30 90 140
Charger	30 90 150
Filter unit cpl.	30 90 185
Textile filter	30 90 870

### Assembly

#### Unpacking

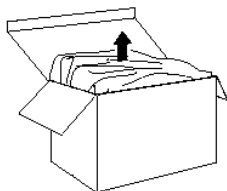

Unpack the appliance and check the contents for completeness (see "Scope of delivery and functions" in table of contents).

Sort the packaging material and recycle accordingly.

If you detect damage from transport, contact your retail dealer immediately.



#### **WARNING!**

Never use a defective appliance.

### Charging the battery

#### Information on charging the battery

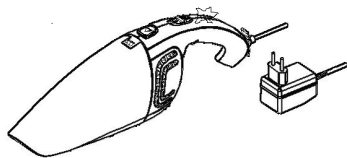

*Illustr. 1*



#### **ATTENTION!**

The battery must be charged for 7 hours before using the appliance for the first time.



#### **NOTICE!**

New batteries or batteries that have not been discharged for an extended period possibly will not be fully charged. The battery will be fully charged after several charging and discharging cycles.

1. Connect the appliance and the charger to a wall outlet.
2. Check whether the LED-display on the appliance (**D**) lights up red. If so, the battery is charging. If the LED display change in green the battery is fully charged.
3. While charging, the appliance and the charger become somewhat warm. This is normal and is not an indication of a problem.
4. After about 7 hours, unplug the charger from the electrical outlet. This saves electricity.



### Operation

Make sure that the filter is properly inserted and that the dust container is empty before using the vacuum cleaner.

#### **NOTICE!**

When the battery is completely charged you can use the vacuum cleaner for about 14 minutes.

#### Ein- / Ausschalten

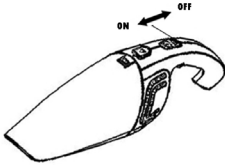

Illustr. 2

#### Use of the nozzles and brushes

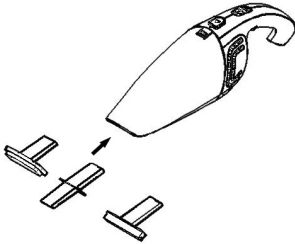

Illustr. 3

Remove the appliance from charger.

Push the on/off slider forwards to switch on the appliance.

Push the on/off slider backwards to switch off the appliance.

Insert the desired nozzle, furniture brush, crevice nozzle or squeegee into the suction opening of the dust compartment.

#### **Crevice nozzle**

The crevice nozzle can be used to vacuum dirt out of deep crevices in upholstered furniture, corners, trim, etc

#### **Furniture brush**

You can use the furniture brush to vacuum of dust from furniture, pictures, window sills, books, etc.

#### **Squeegee**

You can use the squeegee to vacuum small puddles or wet dirt. Hold the appliance with the nozzle pointing upwards at an angle of 30°. Stop sucking up liquid when the liquid level inside the dust compartment has reached the maximum indication.

#### **NOTICE!**

Never hold the appliance with the nozzle pointing upwards when there is liquid in the dust compartment. Do not tilt the appliance to one side or shake the appliance when there's liquid in the dust compartment.

After wet vacuuming you must empty the dust container and clean the dust compartment, filter insert, filter and suction nozzles with clear water. After drying completely, all of the parts can be inserted again.

## Cleaning and care



### **WARNING!**

Switch the rechargeable vacuum cleaner off prior to cleaning and care.



### **NOTICE!**

The suction power of the appliance depends on how full the dust compartment is and how dirty the filter is. We recommend emptying the dust compartment and cleaning the filter after each use.



### **ATTENTION!**

Do not use cleaning solutions, abrasive cleaners or alcohol. This would damage the housing.

## Cleaning

Clean the appliance only with a dry or moist cloth.

You can also clean the dust container with lukewarm water.

## Emptying the dust compartment and cleaning the filter

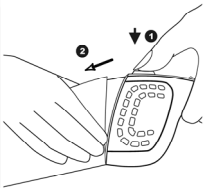

Illustr. 3

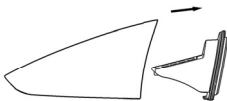

Illustr. 4

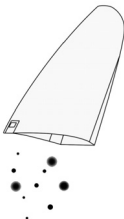

Illustr. 5

1. To open the dust compartment press the release button (1) in the direction of the arrow. Then you can remove the dust compartment (2) from the appliance by swinging it downward.
2. Remove the filter unit from the dust compartment and empty it in the household trash.
3. Clean the inside of the dust compartment with a damp cloth or with warm water.
4. Wash the filter unit after long time use with warm soapy water.



Illustr. 6

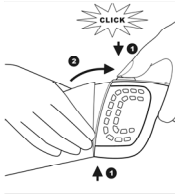

Illustr. 7

5. Before you insert the filter unit in the dust container, make sure that the filter and dust container are completely dry. Dry the filter unit and dust compartment with using heat, for example with a hair dryer.
6. Now connect the dust compartment (with the filter unit inserted) with the motor housing until it locks into place with click.

### Filter cleaning/changing

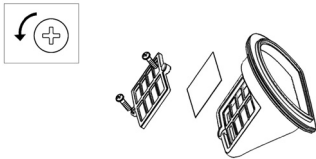

Illustr.. 8

You should replace the textile filter after a prolonged period of use (3-4 month), because the filtration is not good after long time washing.

Remove the filter unit from the dust compartment.

Loose the two screws on the filter grid with a screwdriver and replace the textile filter with a new filter.

Fix the textile filter and grille with the dust filter and place it back into the dust container

### Troubleshooting

Before contacting the authorized Fakir- service center, check to see if you can eliminate the problem yourself with the help of the operating instructions.



#### **WARNING!**

Switch off and unplug the rechargeable vacuum cleaner before beginning troubleshooting.

Malfunctions	Possible cause	Remedy
Appliance does not operate, or appliance does not charge	Battery is empty	Charge battery
	Appliance is switched off	Switch on appliance
	No electricity at wall socket	Use other wall socket
Appliance does not vacuum	Dust container is full	Empty dust container
	Filter is dirty	Clean filter by washing it out
Appliance is unusually loud	Vacuumed particles are stuck	Remove particles

### Service-Hotline



#### **NOTICE!**

If you were not able to eliminate the problem yourself, please contact an authorized Fakir- Service center or a trained technician in your country.

**Service-Hotline 01805 – 325474**

14 Cent / minute

From the wire-line network of the Deutsche Telekom.

**Before calling, have the appliance designation / model with the 7-digit article number, e.g. Art. no.: 30 90 003 and date of manufacture, e.g. 2016-05 at hand.**

(This information can be found **on the rating plate of the appliance**).



#### **ATTENTION!**

Repairs and maintenance may be performed only by trained technicians (e.g. Fakir customer service). Only Fakir original replacement parts may be used. Unauthorized repairs and maintenance pose a danger for the user.

### Disposal

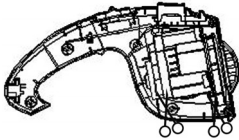
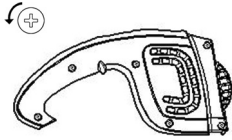

- When the appliance has reached the end of its service life, especially in the event of malfunctions, render the appliance unserviceable.
- Discharge the battery completely by letting the appliance run until the motor stops.
- Remove the battery from the appliance by unscrewing the 6 screws, then open the housing and remove the battery block.  
**Attention!** Insulate the bare cable ends of the battery with adhesive type, to be on the safe side.
- Empty the suction nozzle in the household trash before disposing of the appliance.
- Unserviceable electrical and electronic appliances and rechargeable batteries often contain valuable materials. But they also contain hazardous materials, which are necessary for the correct function and safety of the appliances. In household refuse, or if handled incorrectly, these substances are hazardous to human health and the environment.
- Never dispose of unserviceable appliances and the rechargeable battery with the household refuse!
- Make use of your local recycling facilities for recycling of electrical and electronic appliances and rechargeable batteries.
- Dispose of rechargeable batteries separately!
- Check with the local authorities or your retailer.
- Store the unserviceable appliance and the rechargeable battery safely out of the reach until disposal!

This appliance complies with the Directive 2012/19/EG-WEEE-Directive-

# Warranty

---

### **We provide a warranty for the appliance subject to the following conditions:**

1. The Customer's main place of residence is in the EU and the appliance was bought from a dealer located in Germany.
2. We undertake to repair the appliance free-of-charge, including free shipping) if it becomes defective due to a material or assembly error within 48 months (if used commercially or used for self-employed professional purposes) and if notification of the defect is given within the warranty period.  
A pre-condition of our warranty is that the appliance is always treated properly. The warranty terms start on the date of purchase.
3. Parts subject to natural wear (e.g. drive belts, chargeable batteries, brushes, filters), do not fall under the terms of the warranty.
4. The warranty will lapse if the appliance is modified or repaired by persons we have not authorised. Also, no third party spare parts or accessories may be used.
5. The main focus of the warranty is on performing repairs or exchanging defective parts. Repairs on site can only be demanded for large stationary appliances. When making a warranty claim, the invoice or purchase receipt from the dealer stating the date of purchase must be presented.
6. If a repair fails and the damage or defect cannot be rectified even after a second attempt, the appliance will be replaced with one of the same value. If neither repair nor replacement is possible, the customer is entitled to return the device and demand reimbursement of the purchase price. In the event that the appliance is exchanged or the purchase price reimbursed, a usage fee may be raised for the period that the appliance was in use.
7. Warranty work does not extend the warranty period or mark the start of a new warranty period. The warranty term for installed spare parts ends at the same time as the warranty period for the whole appliance.
8. The contractual and/or statutory regulations relating to the correction of faults is not affected by the provisions of the warranty.

Valid from 1st June 2014



Notes

**Fakir Hausgeräte GmbH**  
Industriestraße 6  
D-71665 Vaihingen / Enz  
Postfach 1480  
D-71657 Vaihingen / Enz  
Tel.: +49 7042 / 912-0  
Fax: +49 7042 / 912-360

[www.fakir.de](http://www.fakir.de)  
[info@fakir.de](mailto:info@fakir.de)



© 2016 Fakir Hausgeräte GmbH  
Subject to revision  
30 90 994 – 9605 en