

# blokker.

## GEBRUIKSAANWIJZING

MULTI OVEN



220-240V~50/60Hz,  
**1500W**



Made in China

Blokker B.V.  
Van der Madeweg 13  
1114 AM Amsterdam-Duivendrecht  
blokker.nl

Art. 0016687  
Type BL-94005

Geachte klant,

Gefeliciteerd met de aankoop van dit kwaliteitsproduct. Lees de gebruiksaanwijzing zorgvuldig door zodat u optimaal gebruik kunt maken van deze multi oven. In deze gebruiksaanwijzing vindt u alle benodigde aanwijzingen en adviezen voor het gebruik, schoonmaken en onderhoud van het apparaat. Als u deze aanwijzingen volgt, heeft u altijd een uitstekend resultaat. Wij hopen dat u deze multi oven met plezier zult gebruiken.

### **VEILIGHEIDSVOORSCHRIFTEN**

Voor gebruik dient u alle onderstaande instructies te lezen om letsel en schade te voorkomen en om de beste resultaten met het apparaat te bereiken. Bewaar deze handleiding op een veilige plek. Mocht u dit apparaat aan iemand anders overhandigen, dient u ook de gebruiksaanwijzing te overhandigen.

In geval van schade die wordt veroorzaakt doordat de gebruiker de instructies in deze gebruiksaanwijzing niet in acht heeft genomen, komt de garantie te vervallen. De fabrikant/importeur is niet aansprakelijk voor schade die wordt veroorzaakt door het niet in acht nemen van de gebruiksaanwijzing, door nalatig gebruik of gebruik dat niet in overeenstemming is met de bepalingen van deze gebruiksaanwijzing.

1. Dit toestel mag gebruikt worden door kinderen vanaf de leeftijd van 8 jaar en door personen met verminderde fysieke, zintuiglijke of mentale capaciteiten of met gebrek aan ervaring of kennis, indien zij onder het toezicht staan of gebruiksinstructies voor het veilig gebruik van dit toestel gekregen hebben en de mogelijke gevaren begrijpen.
2. Kinderen mogen niet met dit toestel spelen.
3. Reiniging en onderhoud mogen niet door kinderen worden uitgevoerd, tenzij ze minstens 8 jaar oud zijn en onder toezicht staan.
4. Houd het apparaat en snoer buiten bereik van kinderen jonger dan 8 jaar.
5. Laat het snoer van het apparaat onmiddellijk vervangen door de handelaar wanneer het beschadigd is. Vervang het snoer niet zelf.
6. Dit apparaat is bedoeld voor huishoudelijk- en vergelijkbaar gebruik zoals: personeelskeuken in winkels, kantoren en andere werkomgevingen; boerderijen; door hotel-, motelgasten en andere residentiële omgevingen; bed and breakfast soortgelijke omgevingen.
7. Voordat u de stekker in het stopcontact steekt, dient u te controleren of de stroom en de frequentie overeen komen met de specificaties van het typeplaatje.
8. Sluit het apparaat alleen aan op een geaard stopcontact.
9. Trek de stekker uit het stopcontact als het apparaat niet in gebruik is en voordat u het apparaat reinigt.
10. Als u gebruik maakt van een verlengkabel, dient dit geschikt te zijn voor het stroomverbruik van het apparaat, anders kan oververhitting van de verlengkabel en/of stekker het gevolg zijn. Er is risico op letsel door het struikelen over het verlengsnoer. Wees voorzichtig om gevaarlijke situaties te vermijden.
11. Let op dat de stroomkabel niet over scherpe randen hangt en niet in de buurt komt van hete voorwerpen en open vuur.
12. Dompel het apparaat of de stekker niet onder in water of andere vloeistoffen. Er bestaat levensgevaar als gevolg van een elektrische schok!
13. Om de stekker uit het stopcontact te halen, dient u aan de stekker zelf te trekken. Trek niet aan de stroomkabel.
14. Raak het apparaat niet aan als het in water is gevallen. Trek de stekker uit het stopcontact, schakel het apparaat uit en breng het ter reparatie naar een geautoriseerd servicecenter.
15. Steek de stekker niet in het stopcontact en haal hem er niet uit als u natte handen heeft.
16. Probeer nooit de behuizing van het apparaat te openen en probeer nooit zelf

het apparaat te repareren. Dit kan een elektrische schok veroorzaken.

17. Laat het apparaat nooit onbeheerd achter wanneer het in gebruik is.
18. Dit apparaat is alleen bedoeld voor huishoudelijk gebruik binnenshuis. Gebruik het apparaat niet buitenshuis.
19. Dit apparaat werd niet ontworpen voor commercieel gebruik.
20. Gebruik het apparaat niet voor andere doeleinden dan het beoogde doel.
21. Draai de kabel niet om het apparaat en buig hem niet.
22. Plaats het apparaat op een stabiele, vlakke ondergrond waar het niet vanaf kan vallen.
23. Zorg ervoor dat er geen water op de glazen deur terecht komt tijdens de werking; hierdoor kan de deur barsten.
24. Het gebruik van accessoires die niet worden aanbevolen door de fabrikant kan letsel veroorzaken.
25. Plaats het apparaat niet op of in de nabijheid van warmtebronnen zoals een gas- of elektrisch fornuis.
26. Pas op wanneer u etenswaren in de oven zet of uit de oven haalt.
27. Plaats of gebruik het apparaat niet onder of vlakbij hangkasten of hangende voorwerpen zoals gordijnen of andere ontvlambare materialen. Plaats ook geen voorwerpen op het apparaat.
28. Waarschuwing: De oven wordt heet tijdens gebruik! Raak de hete oppervlakken en de glazen deur nooit aan. Gebruik de handvatten en knoppen.
29. De oven kan niet in water worden geplaatst of met water worden gewassen.
30. Het toestel moet tijdens het gebruik steeds op een effen, stabile, hittebestendig en schoon oppervlak staan.
31. Het apparaat dient niet bediend te worden door middel van een externe tijdschakelaar of door middel van een apart systeem met afstandsbediening.
32. Als u de oven gebruikt, houd minstens 10cm vrije ruimte langs alle kanten (uitgezonderd de achterkant) van de oven om voor

voldoende luchtcirculatie te zorgen. De achterkant van het apparaat dient tegen een muur te worden geplaatst.

33. De oven dient tegen een muur geplaatst te worden. Ten aanzien van de informatie met betrekking tot het reinigen van het apparaat, verwijzen wij u naar de onderstaande paragraaf van de handleiding.



34. **Opgelet, heet oppervlak. WAARSCHUWING!!** Raak het oppervlak a.u.b. niet aan tijdens gebruik. De temperatuur van toegankelijke oppervlakken kan erg hoog worden wanneer het apparaat aan staat.
35. Bedek geen enkel onderdeel van de oven met een metalen folie. Dit kan oververhitting van de oven veroorzaken.
36. Plaats volgende materialen niet in de oven: karton, kunststof, papier of gelijksoortige materialen. Plaats alleen accessoires in deze oven die door de fabrikant zijn aanbevolen wanneer niet in gebruik.

## ONDERDELENBESCHRIJVING

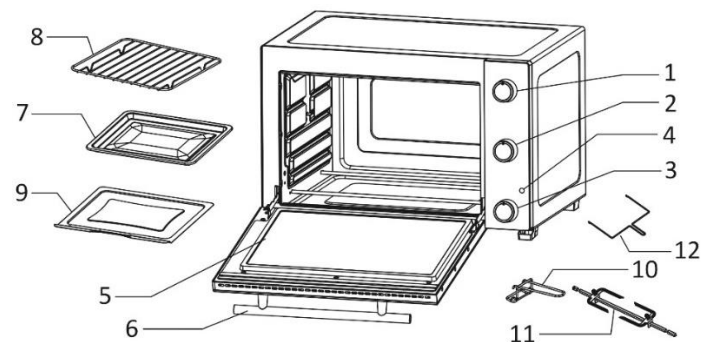

1. Temperatuurknop
2. Functieknop
3. Timerknop
4. Controlelampje
5. Glazen deur
6. Deurhendel
7. Bakplaat
8. Draadrek
9. Kruidel-/vetopvangplaat
10. Handgreep
11. Draaispitset (Draaispitstang met vorkjes)
12. Handgreep voor draaispit

## VOOR INGEBRUIKNAME

- Haal alle verpakkingsmateriaal van het apparaat af. Maak het apparaat schoon volgens de onderstaande sectie "Reiniging".
- Zorg dat de stekker uit het stopcontact is gehaald en de timerknop op de stand "Off-0" (uit) is ingesteld.
- Het wordt aanbevolen om de oven voor ingebruikname ongeveer 15 minuten op de

functie  te laten werken om resterende productiestoffen en bepaalde geuren te verwijderen.

## WERKING

1. Plaats het apparaat op een vlak en hittebestendig oppervlak. Zorg dat er voldoende ventilatie rond het apparaat is.
2. Steek de stekker in het stopcontact.
3. Breng de kruimel-/vetopvangplaat op de bodem van het apparaat aan om kruimels of druppelende olie op te vangen. Leg de etenswaren op de bakplaat of het draadrek. Schuif deze in de gleuf van de binnenruimte.
4. Sluit de ovendeur. Draai de temperatuurknop om de gewenste temperatuur te selecteren.
5. Draai de functieknop naar de gewenste functie:



"" (het bovenste en onderste verwarmingselement en de convectieventilator werken)



"" (het bovenste verwarmingselement en de convectieventilator werken)



"" (het bovenste en onderste verwarmingselement warmen tegelijkertijd op)



"" (het bovenste verwarmingselement en het draaispitspit werken)



"" (het bovenste en onderste verwarmingselement, de convectieventilator en het draaispitspit werken)

Opmerking:

- 1) De convectieventilator verhoogt de verwarmingscyclus in de oven voor gelijkmatigere bakprestaties.
- 2) Als u de draaispitspitfunctie wilt gebruiken,

draai de functieknop naar "" of



"". Steek de draaispitspitstang door het midden van het voedsel dat u wilt bereiden. Zet het voedsel vast met de vorkjes en draai de schroeven vervolgens vast.

Breng een uiteinde van de draaispitspitstang in de ronde houder aan de rechterkant van de binnenruimte aan en hang vervolgens het ander uiteinde (vierkant van vorm) van de draaispitspitstang in de houder aan de linkerkant van de binnenruimte.

6. Draai de timerknop naar de gewenste baktijd. Het controlelampje brandt.
7. Aan het einde van het bakproces, hoort u een belsein. U kunt het apparaat tevens handmatig uitschakelen door de timerknop naar "Off-0" (uit) te draaien.
8. Aan het einde van het bakproces, draai de functieknop opnieuw naar de positie "OFF" (uit).

## AANBEVOLEN BAKTABEL

PRODUCT	OVEN-TEMPERATUUR	KOOKTIJD
RIBSTUK	230	20-25MIN
T-BONESTEAK	230	20-25MIN
HAMBURGER	230	15-25MIN
VARKENSLAPJES	230	25-35MIN
LAMSKOTELETTEN	230	30-40MIN
KIPPENBOUTEN	230	25-35MIN
VISFILETS	200	15-25MIN
ZALMSTEAKS	200	15-25MIN
GROENTE	200	15-25MIN
BROOD	200	15-25MIN

**WAARSCHUWING:** De etenswaren mogen de verwarmingselementen niet aanraken. Deze tabel dient alleen ter referentie, houd het kookproces altijd in het oog.

#### Opmerking:

1. Voorverwarmen wordt aanbevolen voor de beste smaak.
2. Probeer de etenswaren gelijkmatig op de bakplaat/draadrek aan te brengen.
3. Het gewicht van de etenswaren die op de bakplaat/draadrek worden geplaatst mag 3,5kg niet overschrijden.

**Opgelet: Wees altijd voorzichtig wanneer u de bakplaat, het draadrek of een warme houder uit een warme oven haalt. Gebruik altijd een ovenwant wanneer u warme items uit de oven haalt.**

#### REINIGING

1. Haal de stekker uit het stopcontact.
2. Laat het apparaat afkoelen.
3. Maak de behuizing schoon met een vochtige en pluïsvrije doek. **DOMPEL HET APPARAAT NIET ONDER IN WATER.**
4. Reinig de deur en de binnenwanden met water en een droge doek. Gebruik geen agressieve schoonmaakmiddelen.
5. Reinig de accessoires in een warm sopje. Spoel en veeg droog.
6. De andere accessoires, met uitzondering van de bakplaat en de kruimel-/vetopvangplaat, zijn vaatwasmachinebestendig.

#### TECHNISCHE GEGEVENS

Bedrijfsspanning: 220-240V~ 50/60Hz

Vermogen: 1500W

#### MILIEUVRIENDELIJKE AFVALVERWERKING



Recycling – Europese Richtlijn 2012/19/EU. Deze markering betekent dat dit product niet samen met ander

huishoudelijk afval mag worden afgedankt. Om het milieu en de volksgezondheid niet in gevaar te brengen en het hergebruik van grondstoffen te bevorderen, moet dit product op verantwoorde wijze

worden afgevoerd. Lever verbruikte apparatuur a.u.b. in bij de hiervoor bestemde inzamelpunten of bij de hiervoor bestemde winkel waar het product was aangeschaft. Zij zullen dit product accepteren voor milieuvriendelijke afvalverwerking.

#### GARANTIEBEPALINGEN

- Blokker B.V. geeft 2 jaar garantie op alle defecten die het gevolg zijn van verborgen gebreken en die het apparaat ongeschikt maken voor normaal gebruik.
- De garantie gaat in op het moment van aankoop; bewaar het aankoopbewijs dan ook zorgvuldig.
- Binnen de garantieperiode zullen eventuele fabricage en/ of materiaalfouten kosteloos door ons worden verholpen, hetzij door reparatie, vervangen van onderdelen of omruilen van het apparaat.
- Reparatie wordt alleen onder garantie uitgevoerd indien overtuigend wordt aangetoond (aan de hand van uw aankoopbon), dat de dag waarop de klacht is ingediend binnen de garantieperiode valt.
- De garantie vervalt indien het defect is ontstaan door schade als gevolg van een ongeluk, onjuist gebruik, verwaarlozing (bijv. niet goed reinigen), of indien er ingrepen zijn verricht of reparatie is uitgevoerd buiten de servicewerkplaats van Blokker B.V. (uitgezonderd van demontage, zoals vermeld in de gebruiksaanwijzing).
- Eveneens is de garantie niet geldig voor aansluiting op verkeerde netspanning, het niet opvolgen van de gebruiksaanwijzing en normale slijtage van het apparaat.
- De garantie dekt evenmin beschadigingen ontstaan door het niet tijdig ontkalken van apparaten, welk water ook gebruikt is (dit geldt vanzelfsprekend speciaal voor stoomstrijkijzers, koffiezetapparaten en waterkokers).
- Blokker B.V. kan niet aansprakelijk gesteld worden voor materiële schade of persoonlijke ongelukken ten gevolge van aansluiting in strijd met de ter plaatse

geldende veiligheidsvoorschriften en technische normen (bijvoorbeeld een ondeugdelijk stopcontact). De garantie geeft in geen enkel geval recht op schadevergoeding.

- Alle andere schadeclaims, inclusief beschadiging, zijn uitgesloten tenzij de Wet anders oordeelt.
- Andere dan bovengenoemde garantiebepalingen zullen door ons niet worden gehanteerd.

## **SERVICE**

Voor vragen kunt u contact opnemen met:

Blokker B.V. Klantenservice

Telefoonnummer: 088-9494800

WhatsApp: 06-12823538

### **Wat te doen als uw apparaat niet werkt?**

Indien uw apparaat defecten vertoont kunt u zich het beste eerst wenden tot uw dichtstbijzijnde Blokker B.V. winkel. Onze collega's zullen er voor zorgen dat deze defecten zo spoedig mogelijk verholpen worden.

### **Reparaties buiten de garantieperiode**

Reparaties buiten de garantieperiode zijn altijd mogelijk. Hieraan zijn uiteraard kosten verbonden.

220-240V~50/60Hz,  
**1500W**



Made in China

Blokker B.V.  
Van der Madeweg 13  
1114 AM Amsterdam-Duivendrecht  
blokker.nl

Art. 0016687  
Type BL-94005