

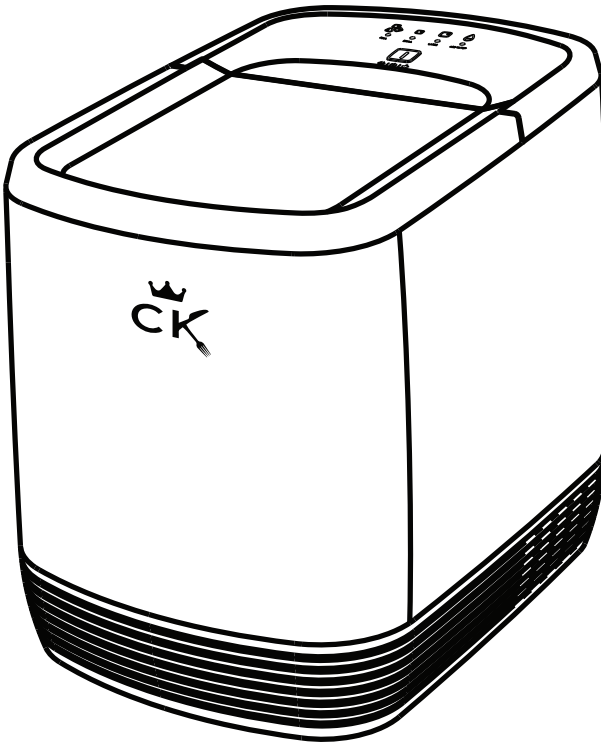

ijsblokjesmachine

INSTRUCTIE











HS-20

JUST23 V.O.F ,Hofweg 11 , 3208 LE Spijkenisse The Netherlands.

Deze serie producten voldoet aan de volgende normen:

VOLDOET AAN UL-NORM 563 GEWIJZIGD
GECERTIFICEERD VOLGENS CSA-NORM C22.2 NO. 120

Veiligheidsmaatregelen:

-  **Waarschuwing:** Dit product maakt gebruik van een ontvlambaar koelmiddel. Let op ontstekingsbronnen en zorg voor ventilatie binnenshuis tijdens onderhoud. Gebruik geen ontvlambare voorwerpen in de buurt van de machine om brandgevaar te voorkomen.
-  **Waarschuwing:** Houd het gebied rond de machine vrij van obstakels en zorg voor een goede ventilatie.
-  **Waarschuwing:** Gebruik geen machines, apparatuur of andere methoden om het vriesproces te versnellen, behalve die aanbevolen door de fabrikant.
-  **Waarschuwing:** Beschadig het koelcircuit van de machine niet.
-  **Waarschuwing:** Gebruik geen elektrische apparaten binnenin het opslagcompartiment van de machine, tenzij aanbevolen door de fabrikant.
-  **Waarschuwing:** Het isolatiemateriaal van de kast bevat ontvlambaar cyclopentaan. Houd het weg van ontstekingsbronnen, verbied verbranding en laat het indien nodig door professionals afvoeren.
-  **Waarschuwing:** Bewaar geen explosieve stoffen, zoals aerosol drijfgassen, in het apparaat.
-  **Waarschuwing:** Alleen vullen met drinkwater.
-  **Waarschuwing:** Het koelsysteem bevat koelmiddel onder hoge druk. Beschadig het koelsysteem niet. Reparaties aan het koelsysteem dienen te worden uitgevoerd door professionals.

Dit apparaat is bedoeld voor huishoudelijk gebruik en soortgelijke toepassingen, zoals:

1. Keukenruimtes in winkels, kantoren of andere werkomgevingen.
 2. Boerderijen en accommodaties, waaronder hotels, motels en residentiële omgevingen.
 3. Gastenverblijven of bed and breakfast accommodaties.
- Toepassingen in de horeca en soortgelijke niet-retailbedrijven.



Inhoudsopgave

Belangrijke veiligheidstips -----	02
Kennismaking met uw ijsmaker -----	04
Bedieningsstappen en onderhoud -----	05
Het gebruik van uw ijsmaker -----	06
Probleemoplossing -----	07
Technische specificaties en elektrisch schema -----	08
Garantie-informatie -----	09

Belangrijke veiligheidstips

Uw persoonlijke veiligheid en die van anderen zijn van het grootste belang.

We hebben veel veiligheidstips met betrekking tot deze machine voor u opgesteld. Zorg ervoor dat u deze tips leest en opvolgt.

Dit is het veiligheidswaarschuwingssymbool. 

Alle veiligheidswaarschuwingen zullen vergezeld gaan van dit symbool of woorden zoals "Gevaar" en "Waarschuwing".

If you do not follow these safety instructions, you could be seriously injured.

Alle veiligheidstips beschrijven mogelijke gevaren, informeren u over hoe u de kans op letsel kunt verminderen en leggen de gevolgen uit van het niet opvolgen van de veiligheidsinstructies.

 **Gevaar**

 **Waarschuwing**

Bij het gebruiken of bedienen van de ijsmaker, raak alstublieft de verdamper niet aan, aangezien dit bevrozing aan uw huid kan veroorzaken.



Verdamperkolom

Bij het gebruik van huishoudelijke apparaten is het essentieel om zich te houden aan basisveiligheidsvoorschriften om het risico op brand, elektrische schokken en schade aan personen of voorwerpen te verminderen. Lees voor gebruik van dit apparaat alstublieft de volgende veiligheidstips zorgvuldig door.

- Gebruik of bedien de machine niet als het netsnoer beschadigd is.
- Gebruik het juiste stopcontact en zorg ervoor dat de stekker volledig in het stopcontact is gestoken.
- Plaats het netsnoer niet op tapijten of isolatiematerialen en bedek het netsnoer niet. Houd het netsnoer uit de buurt van looproutes en vermijd onderdompeling in water.

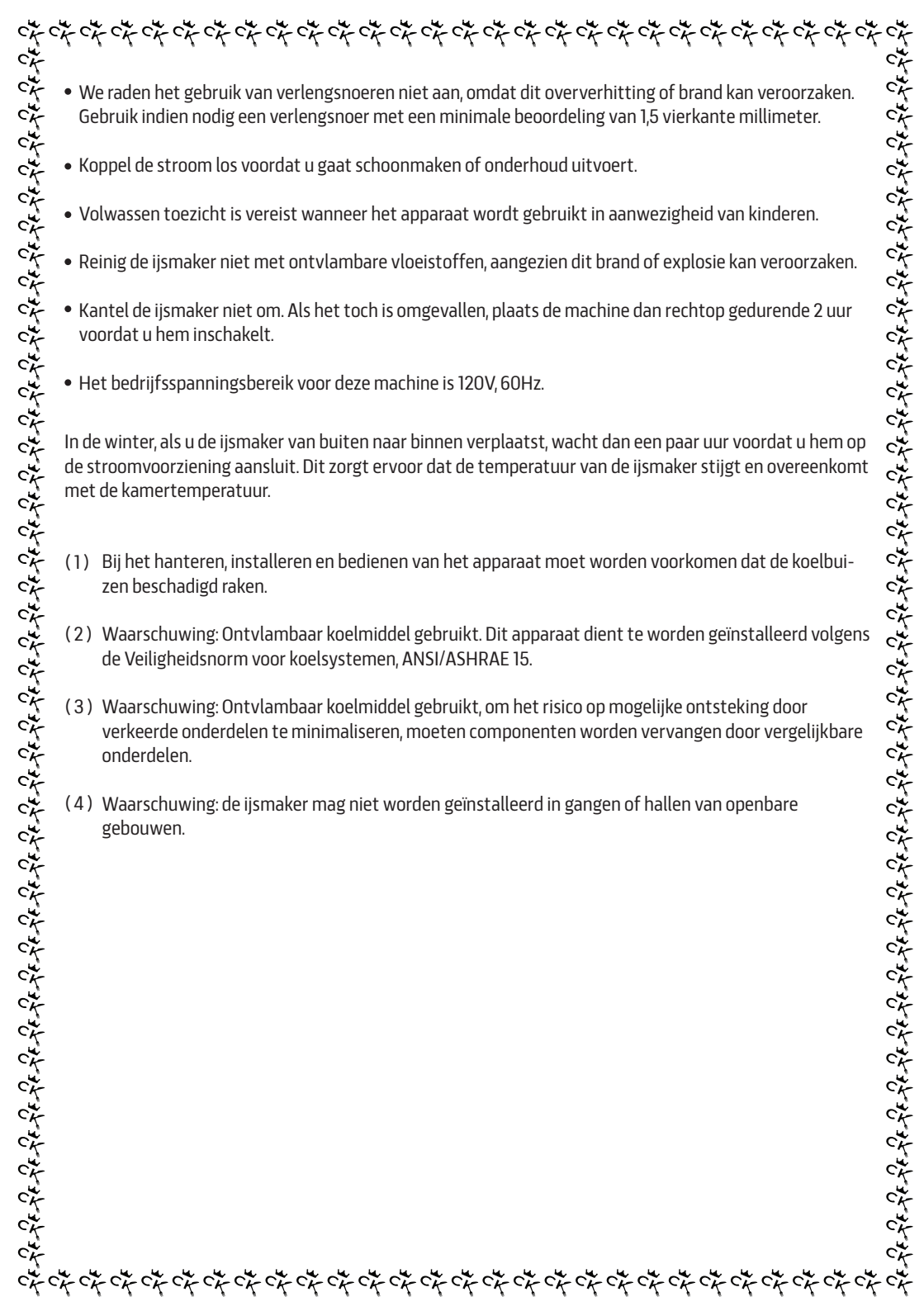
- 
- We raden het gebruik van verleng snoeren niet aan, omdat dit oververhitting of brand kan veroorzaken. Gebruik indien nodig een verlengsnoer met een minimale beoordeling van 1,5 vierkante millimeter.
 - Koppel de stroom los voordat u gaat schoonmaken of onderhoud uitvoert.
 - Volwassen toezicht is vereist wanneer het apparaat wordt gebruikt in aanwezigheid van kinderen.
 - Reinig de ijsmaker niet met ontvlambare vloeistoffen, aangezien dit brand of explosie kan veroorzaken.
 - Kantel de ijsmaker niet om. Als het toch is omgevallen, plaats de machine dan rechtop gedurende 2 uur voordat u hem inschakelt.
 - Het bedrijfsspanningsbereik voor deze machine is 120V, 60Hz.

In de winter, als u de ijsmaker van buiten naar binnen verplaatst, wacht dan een paar uur voordat u hem op de stroomvoorziening aansluit. Dit zorgt ervoor dat de temperatuur van de ijsmaker stijgt en overeenkomt met de kamertemperatuur.

- (1) Bij het hanteren, installeren en bedienen van het apparaat moet worden voorkomen dat de koelbuizen beschadigd raken.
- (2) Waarschuwing: Ontvlambaar koelmiddel gebruikt. Dit apparaat dient te worden geïnstalleerd volgens de Veiligheidsnorm voor koelsystemen, ANSI/ASHRAE 15.
- (3) Waarschuwing: Ontvlambaar koelmiddel gebruikt, om het risico op mogelijke ontsteking door verkeerde onderdelen te minimaliseren, moeten componenten worden vervangen door vergelijkbare onderdelen.
- (4) Waarschuwing: de ijsmaker mag niet worden geïnstalleerd in gangen of hallen van openbare gebouwen.

Om de verpakking te openen.

1. Verwijder alle interne en externe verpakking. Controleer of de ijsmand en ijslepel aanwezig zijn. Als er accessoires ontbreken, neem dan contact op met de klantenservice.
2. Verwijder de ijsmand en was deze in warm water. Reinig vervolgens het waterreservoir met warm water en een zachte doek.
3. Reinig de verdampingskolommen met water.
4. Plaats de ijsmaker op een locatie waar deze niet rechtstreeks aan zonlicht wordt blootgesteld en weg van warmtebronnen en straling. Zorg ervoor dat de ijsmaker horizontaal wordt geplaatst met minstens 15 cm ruimte aan beide zijden en aan de achterkant.
5. Zorg ervoor dat de locatie waar de ijsmaker wordt geplaatst een geschikt stopcontact heeft voor stroomaansluiting.

Om de ijsmaker in te schakelen.

Gevaar

Incorrect gebruik van de aardingsdraad kan een risico op elektrische schokken opleveren. Als de stroomkabel beschadigd is, Neem dan contact op met de serviceafdeling after-sales service voor hulp

1. Voor uw veiligheid is het belangrijk dat de ijsmaker correct geaard is.
2. Deze machine vereist een standaard 120V, 60Hz stroomvoorziening met een juiste aarding.

De ijsmaker schoonmaken

Voor gebruik van de ijsmaker is het ten zeerste aan te raden om de hele machine grondig schoon te maken.

1. Verwijder de ijsmand
2. Open de aftapplug om het waterreservoir te legen.
3. Maak het interieur van de machine schoon met een verdund reinigingsmiddel, warm water en een zachte doek.
4. De buitenkant van de machine moet regelmatig worden schoongemaakt met een verdund reinigingsmiddel en warm water.
5. Gebruik een andere zachte doek om het interieur van de machine te drogen.
6. Sluit de aftapplug. Wanneer de machine gedurende een langere periode niet wordt gebruikt, is het belangrijk om het waterreservoir leeg te maken en het interieur te drogen.

Bedieningsstappen en Onderhoud

1. IJsschep
2. Infrarood ijs vol-sensor
3. Ijsmand
4. Bovenste deksel
5. Ventilatierooster
6. Afvoeropening
7. Maximale waterstandpositie
8. Bedieningsdisplaygebied

A. Stroomschakelaar / Selectie van klein/groot ijs / Schoonmaakfunctie. (Lang indrukken gedurende 2 seconden om in of uit te schakelen, kort indrukken om tussen klein en groot ijs te schakelen, dubbelklikken om de schoonmaakfunctie te activeren wanneer de machine is uitgeschakeld)

B. Volle-ijsindicator

C. Kleine-ijsindicator

D. Grote-ijsindicator

E. Water tekort indicator

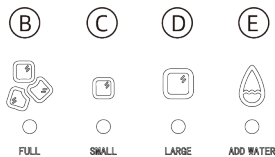
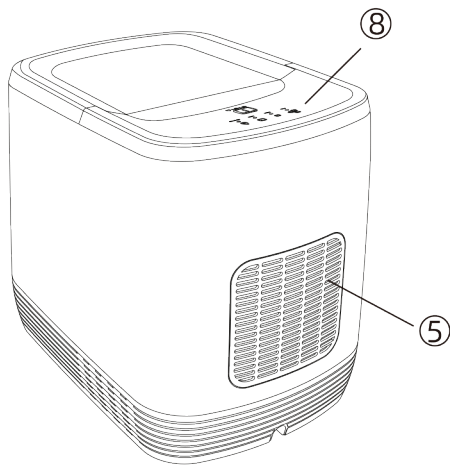
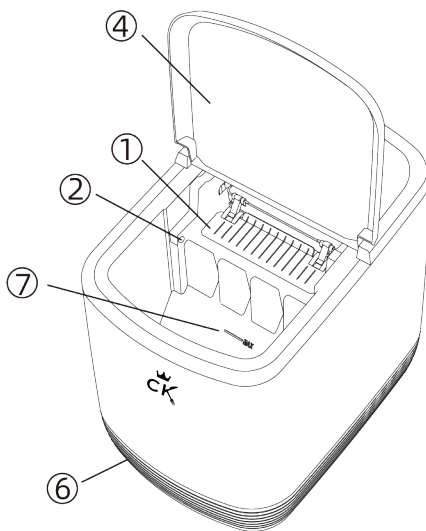
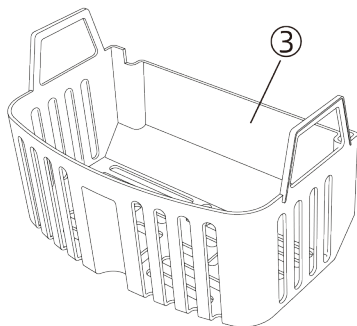

Om je ijsmachine te gebruiken.

1. Open het bovenste deksel en verwijder de ijsmand. Vul het waterreservoir met water tot aan het maximale waterpeil. Plaats de ijsmand terug in de machine en sluit het bovenste deksel.
2. Druk de "Power" knop op het bedieningspaneel gedurende 2 seconden in om het ijsmaakproces te starten.
3. De eerste lading kleine ijsblokjes zal ongeveer 3 minuten en 30 seconden duren om te produceren. Volgende ladingen kleine ijsblokjes zullen dezelfde hoeveelheid tijd in beslag nemen. De eerste lading grote ijsblokjes zal ongeveer 6 minuten en 30 seconden duren, terwijl volgende ladingen 6 minuten zullen duren. Let op dat de grootte van de ijsblokjes kan variëren afhankelijk van de omgevingstemperatuur en watertemperatuur. Als de omgevingstemperatuur boven de 28 graden Celsius ligt, wordt de ijsproductietijd met 1 minuut verlengd.
4. Controleer regelmatig het waterpeil in het waterreservoir zodra de ijsmachine draait. Als de waterpomp geen water levert, zal de ijsmachine automatisch stoppen. Het "Watertekort" indicatorlampje zal knipperen, wat aangeeft dat er een watertekort is. Vul in dat geval het waterreservoir bij en druk op de "Power" knop om het ijsmaakproces te hervatten.
5. Als de ijsmand vol is, zal de ijsmachine automatisch stoppen met het produceren van ijs en zal het "IJs Vol" indicatorlampje knipperen. Wanneer het niveau van ijsblokjes in de mand onder de infraroodsensor zakt, zal de machine weer beginnen te werken.
6. Het wordt aanbevolen om het water in het waterreservoir elke 24 uur te vervangen om de hygiëne te behouden. Als de ijsmachine gedurende langere tijd niet zal worden gebruikt, wordt geadviseerd om het resterende water uit het waterreservoir te verwijderen.

Aanbeveling: Gebruik water dat veilig is voor directe consumptie.

Verklaring: Wanneer de machine beschadigd is en niet meer kan worden gebruikt, neem dan contact op met de fabrikant voor recycling. Gooi deze niet zomaar weg.

Foutopsporing

Foutsymptomen	Mogelijke oorzaken	Oplossingen
Het lampje van de "Lage waterstand" brandt.	1. Onvoldoende water: Het waterpeil in het reservoir is onder het vereiste minimumniveau. 2. Verstopte bodemfilter in de watertank.	1. Voeg water toe. 2. Maak grondig schoon.
Het lampje van de "Vol water" staat aan.	1. De ijsmand is gevuld met te veel ijsblokjes. 2. Er is een obstructie die de sensor blokkeert.	1. Verwijder het ijs uit de ijsmand. 2. Haal eventuele vreemde voorwerpen of ijsblokjes weg die de sensor kunnen blokkeren.
De ijsblokjes plakken aan	De watertemperatuur in de watertank is te laag.	Om de watertemperatuur in de watertank aan te passen naar het aanbevolen bereik van 8-32 graden Celsius:
De ijsbak is vol, maar het lampje brandt niet.	De machine staat op een plek met te veel licht.	Verplaats de machine naar een locatie met minder fel licht.
Het ijsbereidingsproces verloopt normaal, maar er worden geen ijsblokjes gevormd.	De omgevings- of watertemperatuur is te hoog.	Voeg water toe dat onder de 32 graden Celsius is.
	Lekkage in het koelsysteem	Neem contact op met het personeel van de after-sales service.
	Het koelsysteem is verstopt.	Neem contact op met het personeel van de after-sales service.

Technische specificaties

Model	HS-20
Elektrische energie	110-120V/60HZ
Beschermingsklasse	I
Klimaat	F/G/K
Stroomverbruik voor ijsproductie	2.3A/170W
Ontwerpdruk aan de hoge drukzijde	400psig
Ontwerpdruk aan de lagedrukkant	150psig
Maximale waterinhoud	1.7L
Koelmiddel / Koelmiddelvulling	R290/0.53 oz
Nettogewicht	9.25kg
Afmetingen (BDH) mm	357*265*345

Elektrisch schema

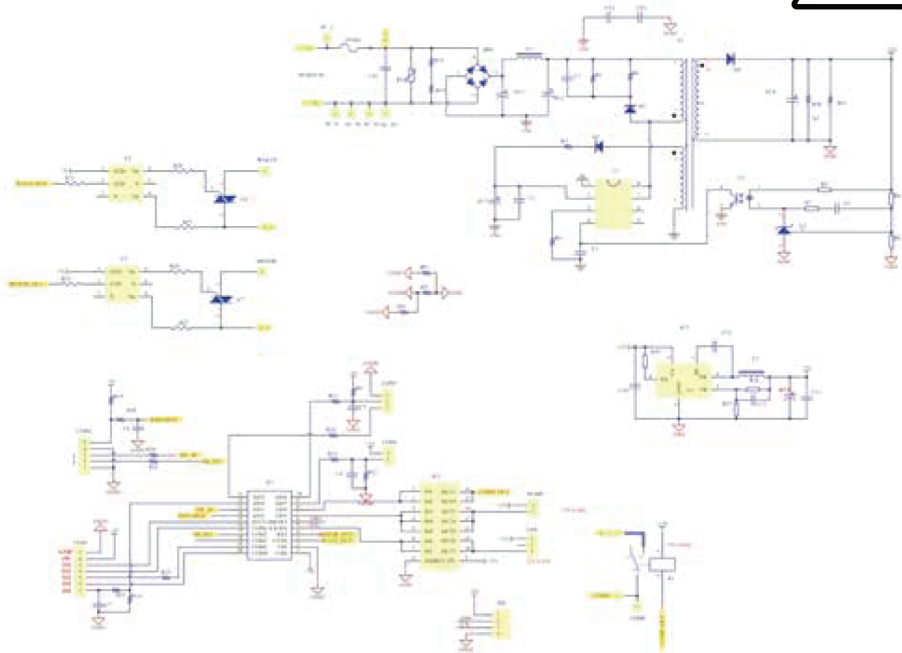

Geachte gewaardeerde klant:

Dank u voor het kiezen van het product van ons bedrijf. Met dit garantiecertificaat en de factuur zal ons bedrijf vanaf de aankoopdatum (zoals vermeld op de factuur) de volgende diensten leveren:

1. Gratis garantie van één jaar voor het gehele apparaat
2. Gratis garantie van één jaar voor belangrijke onderdelen (compressor).
3. De volgende situaties vallen niet onder de garantie en zullen onderhevig zijn aan reparatiekosten:
 - (1) Schade veroorzaakt door onjuist gebruik, onderhoud of opslag door de consument.
 - (2) Schade veroorzaakt door demontage door een niet-geautoriseerde reparatieafdeling die niet is aangewezen door ons bedrijf.
 - (3) Geen garantiecertificaat of geldige factuur.
 - (4) Het product komt niet overeen met het garantiecertificaat en de factuur of is gewijzigd.
 - (5) Schade veroorzaakt door overmacht.
 - (6) De garantieperiode is verlopen.