

PRIMO

Steelstofzuiger 2-in-1

Aspirateur-balai 2-en-1

Handstaubsauger 2-in-1

Stick vacuum cleaner 2-in-1

PR511SV



HANDLEIDING / MODE D'EMPLOI / GEBRAUCHSANLEITUNG / MANUAL





Lees aandachtig alle instructies - bewaar deze handleiding voor latere raadpleging.

Lisez attentivement les instructions - gardez le mode d'emploi pour utilisation ultérieure.

Lesen Sie genau die Anweisungen - bewahren Sie die Gebrauchsanleitung für spätere Referenz auf.

Read all instructions carefully - save this instruction manual for future reference.

NL	Nederlands	3
FR	Français	18
DE	Deutsch	33
EN	English	48

GARANTIE (NL)

Geachte klant,

Al onze producten ondergaan steeds een strenge kwaliteitscontrole, alvorens ze aan je worden aangeboden. Mocht je desondanks toch nog problemen hebben met je toestel, dan betreuren wij dit ten zeerste. In dat geval verzoeken wij je contact op te nemen met onze klantendienst. Onze medewerk(st)ers zullen je met plezier verder helpen!



www.primo-elektro.be

Maandag – Donderdag : 8.30u – 12.00u en van 13.00u – 17.00u

Vrijdag : 8.30u – 12.00u en van 13.00u – 16.30u

Dit apparaat heeft een garantietermijn van 2 jaar vanaf de datum van aankoop. Gedurende de garantieperiode zal de distributeur volledige verantwoording op zich nemen voor gebreken, welke aanwijsbaar berusten op materiaal- of constructiefouten. Wanneer dergelijke gebreken voorkomen, zal het apparaat indien nodig vervangen of gerepareerd worden. De garantieperiode van 2 jaar zal op dit moment niet terug beginnen, maar loopt verder tot 2 jaar na de aankoop van het toestel. De garantie wordt verleend op basis van het kassaticket. De garantie op accessoires en onderdelen welke onderhevig zijn aan slijtage, bedraagt 6 maanden.

De garantie en verantwoordelijkheid/aansprakelijkheid van de leverancier en fabrikant vervallen automatisch in de volgende gevallen:

- Bij het niet naleven van de instructies in deze handleiding.
- Bij verkeerde aansluiting, bv. te hoge elektrische spanning.
- Bij verkeerd, hardhandig of abnormaal gebruik.
- Bij onvoldoende of verkeerd onderhoud.
- Bij herstelling of wijziging van het toestel door de consument of niet gemachtigde derden.
- Bij gebruik van onderdelen of accessoires welke niet worden aanbevolen of geleverd door de leverancier / fabrikant.

Wanneer je elektrische toestellen gebruikt, moeten volgende veiligheidsinstructies in acht genomen worden:

- Lees deze instructies zorgvuldig door. Bewaar deze handleiding om later te raadplegen.
- Verwijder voor het eerste gebruik alle verpakkingsmaterialen en eventuele promotionele stickers. Zorg ervoor dat kinderen niet met de verpakkingsmaterialen spelen.
- Dit toestel is geschikt om te gebruiken in de huishoudelijke omgeving en in gelijkaardige omgevingen zoals:
 - Keukenhoek voor personeel van winkels, kantoren en andere gelijkaardige professionele omgevingen
 - Boerderijen
 - Hotel- en motelkamers en andere omgevingen met een residentieel karakter
 - Gastenkamers, of gelijkaardige
- Dit toestel mag gebruikt worden door kinderen vanaf 16 jaar en personen met een fysieke of sensorische beperking of mensen met een beperkte mentale capaciteit of gebrek aan ervaring of kennis, op voorwaarde dat deze personen toezicht krijgen of instructies hebben gekregen over het gebruik van het toestel op een veilige manier en dat ze ook de gevaren kennen bij het gebruik van het toestel.
- Kinderen mogen niet met het toestel spelen.

- Het onderhoud en de reiniging van het toestel mogen niet door kinderen gebeuren tenzij ze ouder zijn dan 16 jaar of onder toezicht staan.
- Houd het toestel en de voedingskabel buiten het bereik van kinderen jonger dan 16 jaar.
- Alle herstellingen, buiten het gewone onderhoud van het toestel, moeten uitgevoerd worden door de fabrikant of zijn dienst na verkoop.
- Bij verkeerd gebruik van het apparaat bestaat er gevaar voor letsels. Ongevallen of schade veroorzaakt door het niet volgen van deze regels zijn op eigen risico. Noch de fabrikant, de importeur, noch de leverancier kan daar dan verantwoordelijk voor geacht worden.

ELEKTRISCHE WAARSCHUWINGEN

- Om ongevallen te vermijden, mag dit toestel niet bediend worden door een externe bediening, zoals een externe timer of een aparte afstandsbediening, of op een net aangesloten worden dat regelmatig op- en afgezet wordt.
- Trek de stekker uit het stopcontact wanneer het toestel niet in gebruik is, vooraleer onderdelen te monteren of demonteren en vooraleer het toestel te reinigen. Zet eerst alle knoppen in de 'uit'-stand en trek de stekker bij de stekker zelf uit het stopcontact. Trek nooit aan de voedingskabel om de stekker uit het stopcontact te trekken.

- Kijk voor gebruik na of de spanning vermeld op het toestel overeenkomt met de spanning van het elektriciteitsnet thuis.
- Het toestel moet steeds aangesloten worden op een stopcontact dat geïnstalleerd is volgens de lokale installatie-voorschriften.
- Laat het snoer niet op een heet oppervlak of over de rand van een tafel of aanrecht hangen.
- Houd het snoer uit de buurt van scherpe randen en hete onderdelen of andere warmtebronnen. Dek het toestel niet af.
- Rol de voedingskabel volledig af om oververhitting van de kabel te voorkomen. Laat de voedingskabel niet onder of rond het toestel hangen.
- Om gevaar te vermijden, gebruik het toestel nooit wanneer het snoer of de stekker beschadigd is, na een slechte werking van het toestel of wanneer het toestel beschadigd is. Breng het toestel dan naar de dienst na verkoop van PRIMO Elektro of het dichtstbijzijnde gekwalificeerde service center voor nazicht, reparatie of elektrische/mechanische aanpassingen. Probeer het toestel nooit eigenhandig te repareren.

INSTALLATIE

- Plaats het toestel nooit in de buurt van ontvlambare materialen, gassen of explosieven.
- Gebruik of bewaar het toestel niet buiten.

- Plaats het toestel altijd op een vlakke, stabiele en droge ondergrond.
- Zet dit toestel nooit op of in de buurt van een gasvuur of elektrisch vuur of op een plaats waar het in contact zou kunnen komen met een warm toestel.

⚠ GEBRUIK

- Gebruik het toestel enkel voor het doel waarvoor het bestemd is.
- Gebruik het toestel alleen voor huishoudelijk gebruik. De fabrikant is niet verantwoordelijk voor ongelukken die een gevolg zijn van verkeerd gebruik van het toestel, of het niet naleven van de regels zoals ze vermeld zijn in deze handleiding.
- Laat een werkend toestel niet zonder toezicht achter.
- Gebruik dit toestel niet met natte handen.
- Het gebruik van accessoires die niet aanbevolen of verkocht worden door de fabrikant, kan brand, elektrische schokken of verwondingen veroorzaken. Gebruik enkel de originele accessoires die bij het toestel meegeleverd worden.

⚠ REINIGING EN ONDERHOUD

- Dompel het toestel, de voedingskabel of de stekker nooit onder in water of een andere vloeistof. Dit om elektrische schokken of brand te voorkomen.
- Als het toestel niet goed onderhouden wordt, kan dit de levensduur van het toestel drastisch verminderen en een gevaarlijke situatie veroorzaken.

⚠ PRODUCTSPECIFIEKE WAARSCHUWINGEN

- Gebruik de stofzuiger niet om detergenten, vloeistoffen, naalden, lucifers en andere gelijkaardige vloeistoffen, scherpe voorwerpen of brandbare voorwerpen op te zuigen.
- Gebruik de stofzuiger niet om cement, poeder en andere kleine deeltjes op te zuigen. Vermijd het opzuigen van grote objecten en objecten die in de borstel verstrikt kunnen geraken (lang haar, plastic zakken, touw,...). De stofzuiger zou geblokkeerd kunnen raken, de motor zou kunnen oververhitten of er zouden zich andere beschadigingen kunnen voordoen.
- Zorg ervoor dat de luchtinlaat niet geblokkeerd raakt.
- Zorg ervoor dat het toestel niet in aanraking komt met vloeistof.
- Laad een nieuwe batterij steeds eerst volledig op.
- Laad de batterij enkel op met de bijgeleverde adapter.
- Trek de stekker uit het stopcontact wanneer de stofzuiger volledig is opgeladen.
- Dit product bevat een oplaadbare batterij. Batterijen moeten gerecycleerd worden. Doorboor de batterij niet of stel ze niet bloot aan hoge temperaturen, de batterij kan exploderen.
- Lekkage van de batterij kan voorkomen onder extreme omstandigheden. Wanneer de vloeistof uit de batterij in contact komt met de huid, moet je

deze onmiddellijk afwassen met water en zeep of neutraliseren met een zacht zuur zoals citroensap of azijn. Wanneer de vloeistof in contact komt met de ogen, spoel ze dan overvloedig met water gedurende minstens 10 minuten en contacteer een geneesheer.

- Plaats geen vreemde objecten in de openingen van het toestel. Gebruik het toestel niet wanneer er een opening geblokkeerd is. Hou het toestel vrij van stof, vuil, haar of alles wat de luchttoevoer zou kunnen verminderen.
- Verwijder grote en scherpe voorwerpen van de vloer om beschadiging van de plastic onderdelen, de borstels en de motor te voorkomen.
- Hou haar, losse kleding, vingers en andere lichaamsdelen weg van openingen en bewegende onderdelen.
- Gebruik het toestel nooit zonder filters. De motor zal hierdoor beschadigd geraken en onbruikbaar worden.

BEWAAR DEZE INSTRUCTIES OM LATER TE RAADPLEGEN

ONDERDELEN

1. Modustoets (Min/Max)
2. Aan/uit-toets
3. Indicatielampjes batterijniveau
4. Motorgedeelte
5. Ontgrendelknop stofreservoir
6. Ontgrendelknop steel
7. Aluminium steel
8. Aansluiting adapter
9. Afneembare batterij
10. Ontgrendelknop batterij
11. Stofreservoir
12. Ontgrendelknop deksel stofreservoir
13. Ontgrendelknop vloerzuigmond
14. Vloerzuigmond met roterende vloerborstel
15. Parkeerslot
16. Extra HEPA-filter met sponsfilter
17. Muurbevestiging (incl. schroeven en pluggen) en accessoirehouder
18. Lange kierzuiger
19. 2-in-1 stofborstel
20. Adapter
21. Pluizige borstel

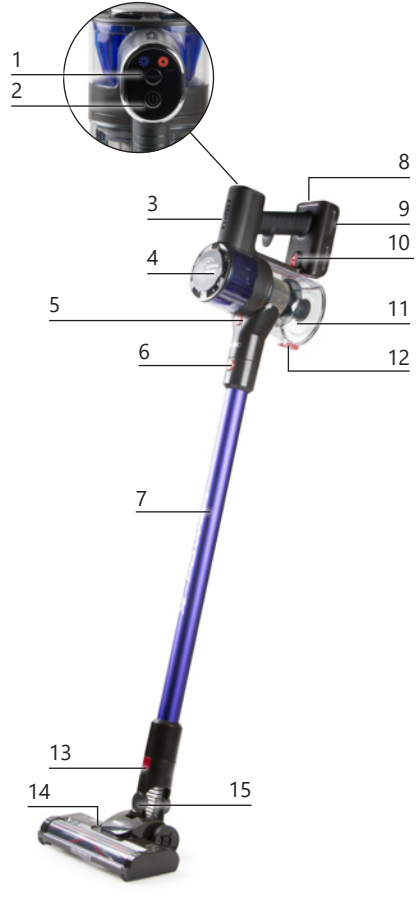

VOOR HET EERSTE GEBRUIK

- Verwijder alle verpakkingsmaterialen en eventuele promotionele stickers.
- Wrijf het toestel en alle onderdelen schoon met een zachte, vochtige doek.
- Monteer alle onderdelen:
 1. Schuif de steel in het motorgedeelte totdat deze vastklikt. Let hierbij op dat de stroompinnetjes mooi in de daarvoor bestemde gaatjes schuiven.

2. Schuif de vloerzuigmond in de steel totdat deze vastklikt. Let hierbij op dat de stroompinnetjes mooi in de daarvoor bestemde gaatjes schuiven.
3. Klik de batterij vast in de batterijhouder.

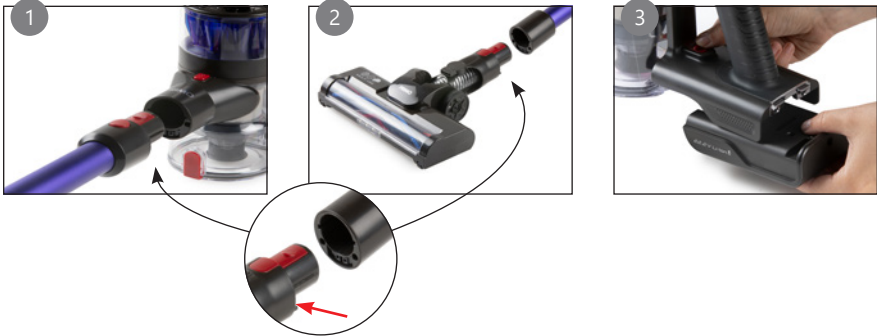

MUURBEVESTIGING

⚠ De muurbevestiging dient om de steelstofzuiger rechtop te houden en om de accessoires op te bergen. Het is niet de bedoeling om de stofzuiger op te hangen. De steelstofzuiger dient altijd op de grond te rusten, wanneer hij in de muurbevestiging geklikt is.

Om de muurbevestiging te monteren aan de muur volg je best de volgende stappen:

1. Klik de steelstofzuiger met het batterijgedeelte in de muurbevestiging en houd deze op de plaats waar de muurbevestiging dient te komen. Let erop dat de steelstofzuiger hierbij volledig op de grond rust.
2. Markeer de 2 bevestigingspunten op de muur.
3. Boor 2 gaatjes in de muur die overeenkomen met deze bevestigingspunten.
4. Steek de bijgeleverde pluggen in de muur.
5. Schroef de muurbevestiging vast tegen de muur met de bijgeleverde schroeven.
6. Om het toestel op te bergen, zet je het vlak op de grond tot de vloerzuigmond in de buis klikt (parkeerslot) en klik je het toestel vast in de muurbevestiging.



OPLADEN

- Sluit de adapter aan op de steelstofzuiger via de voorziene aansluiting in de batterij en steek vervolgens de adapter in het stopcontact.
- De indicatielampjes van het batterijniveau gaan achtereenvolgens knipperen (zie ook "Indicatielampjes"). De batterij is volledig opgeladen wanneer alle vier de lampjes constant branden.
- Tijdens het opladen kan het toestel niet gestart worden.
- Laad het toestel voor het eerste gebruik 24 uur op om zo de volledige capaciteit van de batterij te kunnen benutten.
- Het is aangeraden om de eerste 3 keer de batterij telkens volledig op te laden.



OPMERKINGEN:

- De kamertemperatuur tijdens het opladen dient tussen de 15 °C en 25 °C te zijn. Als dit hoger of lager is, gaat dit de levensduur van de batterij doen afnemen.
- Het is aanbevolen de stofzuiger op te laden na elk gebruik, ongeacht de duur van dit gebruik.
- Laad de batterij niet gedurende langere perioden op. Dit kan de batterij schaden. Koppel de adapter los zodra de batterij volledig opgeladen is.
- Wanneer de stofzuiger voor langer dan 2 maanden niet gebruikt wordt, is het aanbevolen om de batterij en adapter los te koppelen. Om een langere levensduur te garanderen, moet de batterij minstens eens in de 2 maanden opgeladen worden.
- De batterij en adapter kunnen heet worden tijdens het opladen. Neem de nodige voorzorgsmaatregelen om contact te vermijden.

INDICATIELAMPJES

Aan de voorkant van het motorgedeelte bevinden zich indicatielampjes om het batterijniveau aan te geven:

- Tijdens het opladen: de indicatielampjes knipperen beurtelings van boven naar beneden totdat alle vier de lampjes constant branden.
- Tijdens het gebruik: de indicatielampjes gaan beurtelings uit (van onder naar boven) naarmate het batterijniveau daalt.
- Het laatste (bovenste) lampje knippert: de batterij is bijna leeg. Gelieve de stofzuiger uit te zetten en op te laden.
- Alle vier de lampjes knipperen tegelijkertijd: de roterende vloerborstel is geblokkeerd. Verwijder het object dat de vloerborstel blokkeert en zet de stofzuiger opnieuw aan.



GEBRUIK

1. Kies het juiste accessoire dat je wil gebruiken voor je reinigingstaak:
 1. Vloerzuigmond met roterende vloerborstel: geschikt voor vloeren en tapijten. De roterende vloerborstel onderaan de vloerzuigmond begint te draaien wanneer je de stofzuiger aanzet. Hierdoor wordt het vuil in de opening gekeerd en opgezogen. De gewone vloerborstel kan je gebruiken voor alle vloertypes; de pluizige vloerborstel is uiterst geschikt voor gevoelige vloeren zoals parket of laminaat.



2. Lange kierzuiger: voor hoeken, kieren, plintranen en moeilijk bereikbare plaatsen.



3. 2-in-1 stofborstel: gebruik de borstel op gestoffeerde oppervlakken, toetsenborden, lampen, gordijnen, jaloezieën, ventilatieopeningen,... De borstel zorgt voor extra wrijving, zodat haar en stof dat op textiel vastzit, makkelijker loskomt. Gebruik de korte kierzuiger voor de gewone reiniging van kleine oppervlakken. Om tussen borstel en kierzuiger te wisselen, druk je op de knop om de borstel te ontgrendelen en schuif je deze omhoog of omlaag.

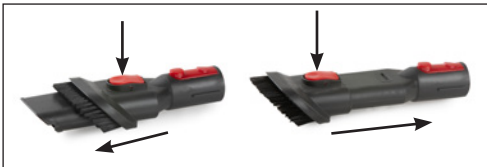

2. Druk op de aan/uit-toets. De stofzuiger begint te werken. Druk nogmaals om te stoppen.
3. Druk op de modustoets om te wisselen tussen de 2 zuigkrachtniveaus: MIN (energiezuinig) of MAX (maximale zuigkracht).



OPMERKING:

Je kan de verschillende accessoires op de steel vastklikken (steelstofzuiger) of rechtstreeks op het motorgedeelte, zonder de steel (handstofzuiger).



ONDERHOUD EN REINIGING

HET TOESTEL SCHOONMAKEN

Maak het toestel schoon met een vochtige doek. Droog nadien het toestel goed af. Dompel het toestel nooit onder in water.

HET STOFRESERVOIR SCHOONMAKEN

Ledig na elke poetsbeurt het stofreservoir:

- Houd het stofreservoir boven een vuilnisbak en druk op de ontgrendelknop om het deksel te openen. Ledig het reservoir.



Reinig het stofreservoir en de filters minstens éénmaal per maand om de prestaties optimaal te houden. Wij raden aan om de filters regelmatig te vervangen om een optimale werking van het toestel te verzekeren.

1. Ontkoppel de steel van het motorgedeelte.
2. Druk op de ontgrendelknop om het stofreservoir los te maken. Draai het stofreservoir in wijzerzin en verwijder het van het motorgedeelte.
3. Verwijder de groffe filter (c) van het motorgedeelte (a) door deze in wijzerzin te draaien. Draai nu de HEPA-filter (b) in wijzerzin en verwijder deze uit de buitenste groffe filter (c).
4. Verwijder de sponsfilter van de HEPA-filter.
5. Was alle onderdelen onder stromend koud water.
6. Laat alle onderdelen volledig drogen alvorens ze weer in elkaar te monteren.
7. Zorg ervoor dat alle delen mooi in elkaar passen bij het monteren, alvorens het toestel terug te gebruiken.

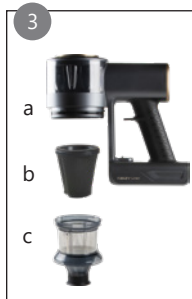
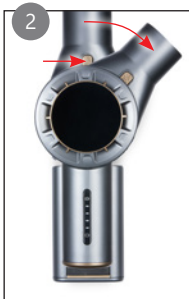
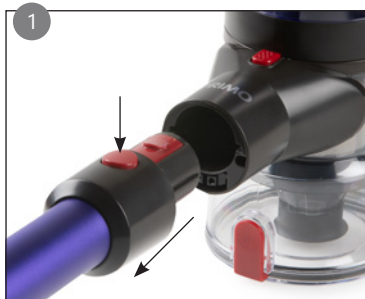

DE VLOERBORSTEL SCHOONMAKEN

1. Verwijder de vloerzuigmond van de steelstofzuiger. Druk hiervoor de ontgrendelknop boven de vloerzuigmond in en trek deze uit de steel.
2. Schuif de borstelvergrendeling naar buiten om de vloerborstel te ontgrendelen.
3. Verwijder voorzichtig alle haar en vuil dat zich rond de borstel bevindt, met de hand of met een mes.
4. Was de borstel onder stromend koud water.
5. Laat de borstel volledig drogen alvorens hem weer te monteren.
6. Om de borstel terug te plaatsen, zet je de rechterkant van de borstel tegen het tandwiel (a) en duw je de linkerkant (b) op zijn plaats tot deze vastklikt. Schuif de vergrendeling (c) weer naar binnen om de borstel vast te zetten.
7. Schuif de vloerzuigmond terug op de steel. Het toestel is weer klaar voor gebruik.

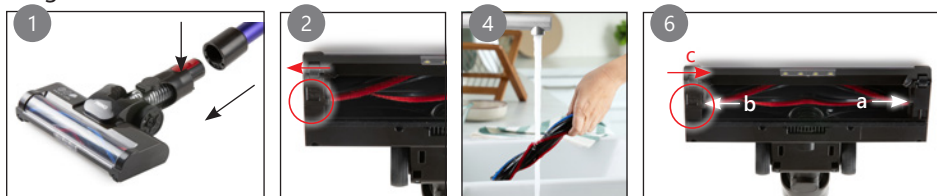

⚠ Dompel het toestel, de voedingskabel of de stekker nooit onder in water of een andere vloeistof.

⚠ Gebruik nooit agressieve of schurende schoonmaakmiddelen.

PROBLEMEN EN OPLOSSINGEN

PROBLEMEN	OPLOSSINGEN
Het toestel start niet.	<ul style="list-style-type: none"> • De batterij is leeg. Laad het toestel op.
Verlies van zuigkracht.	<ul style="list-style-type: none"> • De filter is vuil of het stofreservoir zit vol. Reinig het toestel zoals beschreven in deze handleiding. Vervang eventueel de HEPA-filter met sponsfilter (een extra filter is meegeleverd). • De vloerzuigmond of buis zit verstopt. Zet de stofzuiger uit en verwijder het object dat de vloerzuigmond of buis blokkeert.

PROBLEMEN	OPLOSSINGEN
De roterende vloerborstel draait niet.	<ul style="list-style-type: none"> • De vloerborstel is geblokkeerd. Zet de stofzuiger uit en verwijder het object dat de vloerborstel blokkeert. • De vloerborstel is niet correct gemonteerd. Volg de instructies om de vloerborstel correct te monteren zoals beschreven in deze handleiding.
De vier indicatielampjes knipperen gelijktijdig.	<ul style="list-style-type: none"> • De roterende vloerborstel is geblokkeerd. Zet de stofzuiger uit en verwijder het object dat de vloerborstel blokkeert.
Het laatste lampje van de batterij knippert.	<ul style="list-style-type: none"> • De batterij is bijna leeg. Gelieve de stofzuiger uit te zetten en op te laden.

MILIEURICHTLIJNEN



Het symbool op het product of op de verpakking wijst erop dat dit product niet als huishoudafval mag worden behandeld. Het moet echter naar een plaats worden gebracht waar elektrische en elektronische apparatuur wordt gerecycleerd. Als je ervoor zorgt dat dit product op de correcte manier wordt verwijderd, voorkom je mogelijk voor mens en milieu negatieve gevolgen die zich zouden kunnen voordoen in geval van verkeerde afvalbehandeling. Voor meer details in verband met het recycleren van dit product, neem je het best contact op met de gemeentelijke instanties, het bedrijf of de dienst belast met de verwijdering van huishoudafval of de winkel waar je het product hebt gekocht.



Het verpakkingsmateriaal is recycleerbaar. Behandel de verpakking milieubewust.



VERWIJDERBARE BATTERIJ

Het toestel werkt met een batterij, die ook na gebruik niet met het huisvuil mag worden afgevoerd. Je kan het toestel naar een inzamelpunt van afgedankte elektrische toestellen (Recupel) in de buurt brengen (containerpark, vakhandel, ...). Batterijen bevatten stoffen die gevaarlijk zijn voor de menselijke gezondheid en voor het milieu. Verwijder de batterij uit het toestel voordat je het weggooit zoals beschreven in deze handleiding. Recycleer de batterij in overeenstemming met de plaatselijke wettelijke voorschriften en bepalingen. Doorboor de batterij nooit of stel ze niet bloot aan hoge

temperaturen; de batterij kan exploderen.

Lekkage van de batterij kan voorkomen onder extreme omstandigheden. Wanneer de vloeistof uit de batterij in contact komt met de huid, moet je deze onmiddellijk afwassen met water en zeep of neutraliseren met een zacht zuur zoals citroensap of azijn. Wanneer de vloeistof in contact komt met de ogen, spoel ze dan overvloedig met water gedurende minstens 10 minuten en contacteer een geneesheer.



Dit toestel is conform alle Europese vereisten inzake veiligheid, gezondheid en bescherming van het leefmilieu.

De EU-declaratie van dit toestel kan steeds opgevraagd worden bij info@linea2000.be

GARANTIE (FR)

Chère cliente, cher client,

Tous nos produits sont soumis à des contrôles qualité stricts avant d'être proposés à la vente. Si vous deviez toutefois rencontrer un problème avec votre appareil, nous le déplorons vivement.

Dans ce cas, nous vous invitons à prendre contact avec notre service à la clientèle. Nos collaborateurs et collaboratrices se feront un plaisir de vous aider !



www.primo-elektro.be

Du lundi au jeudi : 8 h 30 – 12 h et 13 h – 17 h

Vendredi : 8 h 30 – 12 h et 13 h – 16 h 30

Cet appareil est garanti 2 ans à compter de la date d'achat. Durant la période de garantie, le distributeur assumera l'entière responsabilité en cas de défauts de fonctionnement (matériel) ou de fabrication. Si un tel problème survient, l'appareil sera remplacé ou réparé. La période de garantie de 2 ans ne reprend pas à zéro, mais se poursuit (jusqu'à 2 ans à compter de la date d'achat de l'appareil). La garantie est accordée sur la base du ticket de caisse.

Pour les accessoires et les éléments d'usure, une garantie de 6 mois s'applique.

La garantie et la responsabilité du fournisseur et du fabricant n'ont plus effet dans les cas suivants :

- Les instructions du manuel n'ont pas été suivies.
- Mauvais raccordement, par ex. tension électrique trop forte.
- Utilisation contraire, brutale ou anormale.
- Entretien insuffisant ou non conforme.
- Réparation ou modification de l'appareil par le consommateur ou un tiers non autorisé.
- Utilisation d'éléments ou d'accessoires qui ne sont pas recommandés ou fournis par le fournisseur/fabricant.

CONSIGNES DE SÉCURITÉ

Les consignes de sécurité suivantes doivent être respectées lors de l'utilisation de tout appareil électrique :

- Lisez ces consignes très attentivement. Conservez ce mode d'emploi afin de pouvoir le consulter ultérieurement.
- Avant la première utilisation, enlevez tous les éléments d'emballage et les éventuels autocollants promotionnels. Veillez à ce que les enfants ne jouent pas avec les matériaux d'emballage.
- Cet appareil est conçu pour être utilisé dans un environnement domestique ou dans des environnements comparables, tels que :
 - Coin-cuisine du personnel dans les commerces, les bureaux et autres environnements professionnels comparables
 - Fermes
 - Chambres d'hôtel ou de motel et autres environnements à caractère résidentiel
 - Chambres d'hôtes ou comparables
- Cet appareil peut être utilisé par des enfants âgés de 16 ans ou plus et par des personnes présentant un handicap physique ou sensoriel, une capacité mentale limitée ou un manque d'expérience ou de connaissances, à condition que ces personnes soient sous surveillance ou qu'elles aient reçu des instructions sur la manière d'utiliser l'appareil en toute sécurité et qu'elles connaissent les dangers liés

à son utilisation.

- Les enfants ne peuvent pas jouer avec cet appareil.
- L'entretien et le nettoyage de l'appareil ne peuvent pas être effectués par des enfants, sauf s'ils sont âgés de plus de 16 ans ou sous la surveillance d'un adulte.
- Gardez l'appareil et le cordon électrique hors de portée des enfants.
- Toutes les réparations, en dehors de l'entretien ordinaire de l'appareil, doivent être réalisées par le fabricant ou son service après-vente.
- Il existe des risques de blessures en cas de mauvaise utilisation de l'appareil. Les accidents ou dommages causés par le non-respect de ces consignes sont à vos propres risques. Ni le fabricant, ni l'importateur, ni le fournisseur ne peuvent, dans ce cas, en être tenus pour responsables.

AVERTISSEMENTS ÉLECTRIQUES

- Pour éviter tout accident, cet appareil ne peut pas être actionné via une commande externe comme un minuteur extérieur ou une commande à distance séparée, ni être raccordé à un réseau régulièrement mis sous tension ou hors tension.
- Débranchez l'appareil lorsqu'il n'est pas utilisé ainsi qu'avant d'installer ou d'enlever des pièces et avant de nettoyer l'appareil. Mettez au préalable tous les boutons en position « arrêt » et débranchez l'appareil en saisissant la fiche électrique. Ne tirez jamais sur le cordon pour retirer la fiche de la prise.

- Vérifiez avant usage si la tension indiquée sur l'appareil correspond à la tension du réseau électrique de votre domicile.
- L'appareil doit toujours être branché dans une prise de courant placée conformément aux règles d'installation locales.
- Ne laissez pas le cordon d'alimentation pendre sur une surface chaude, ni sur le rebord d'une table ou d'un plan de travail.
- Tenez le cordon électrique à distance de parties chaudes et ne couvrez pas l'appareil.
- Déroulez complètement le cordon d'alimentation. Ne laissez pas le cordon d'alimentation se coincer sous l'appareil ou pendre autour de celui-ci.
- Afin d'éviter un danger, n'utilisez jamais l'appareil lorsque le cordon d'alimentation ou la fiche est endommagé(e), après un mauvais fonctionnement de l'appareil ou lorsque l'appareil est lui-même endommagé. Portez dans ce cas l'appareil au service après-vente de PRIMO ou au centre de services qualifié le plus proche, pour contrôle, réparation ou modifications électriques/mécaniques. Ne tentez jamais de réparer cet appareil vous-même.

⚠ INSTALLATION

- Gardez l'appareil éloigné des matériaux inflammables, gaz ou explosifs.
- N'utilisez pas l'appareil à l'extérieur.
- Utilisez toujours l'appareil sur une surface solide, sèche et plane.

- Ne placez jamais cet appareil sur ou à proximité d'un feu au gaz ou d'un feu électrique où il pourrait entrer en contact avec un appareil chaud.

⚠ UTILISATION

- N'utilisez l'appareil que pour l'usage auquel il est destiné.
- Cet appareil ne convient qu'à un usage domestique. Le fabricant décline toute responsabilité pour des accidents qui découleraient d'un mauvais usage de l'appareil ou du non-respect des instructions fournies dans ce manuel.
- Ne laissez jamais un appareil en service sans surveillance.
- N'utilisez pas l'appareil si vous avez les mains mouillées.
- L'utilisation d'accessoires non préconisés par le fabricant peut provoquer un incendie, une électrocution ou des blessures. N'utilisez que les accessoires livrés avec l'appareil.

⚠ NETTOYAGE ET ENTRETIEN

- N'immergez jamais l'appareil, le cordon d'alimentation ou la fiche dans l'eau ou tout autre liquide. Ceci afin d'éviter des chocs électriques ou un incendie.
- Si l'appareil n'est pas correctement entretenu, sa durée de vie peut en être fortement diminuée et une situation de danger en résulter.

⚠ AVERTISSEMENTS SPÉCIFIQUES AU PRODUIT

- N'utilisez pas l'aspirateur pour aspirer des détergents, liquides, aiguilles, allumettes et autres liquides, objets tranchants ou inflammables.
- N'utilisez pas l'aspirateur pour aspirer du ciment, de la poudre ou d'autres petites particules. Évitez d'aspirer de gros objets et des objets qui pourraient rester coincés dans la brosse (cheveux longs, sacs plastiques, corde,...). Évitez également d'aspirer de grands objets. Ils pourraient bloquer l'aspirateur, le moteur pourrait surchauffer ou d'autres dégâts pourraient se produire.
- Veillez à ce que l'arrivée d'air ou le suceur pour sols ne soient pas bloqués.
- Veillez à ce que l'appareil n'entre pas en contact avec un liquide.
- Chargez toujours complètement une nouvelle batterie.
- Débranchez toujours l'appareil lorsque l'aspirateur est complètement rechargé.
- Ce produit contient une batterie rechargeable. Les batteries doivent être recyclées. Ne percez pas la batterie et ne l'exposez pas à de hautes températures, elle pourrait exploser.
- Des conditions extrêmes peuvent provoquer des fuites à la batterie. Si le liquide de la batterie entre en contact avec la peau, lavez immédiatement celle-ci avec une eau savonneuse ou neutralisez le liquide avec un acide léger tel que du jus de citron ou du

vinaigre. Si le liquide entre en contact avec les yeux, rincez ceux-ci abondamment à l'eau pendant au moins 10 minutes et appelez un médecin.

- Ne placez aucun objet étranger dans les ouvertures de l'appareil. N'utilisez pas l'appareil si l'une de ses ouvertures est bloquée. Conservez l'appareil à l'abri de la poussière, de la saleté, des cheveux ou de tout ce qui pourrait gêner l'arrivée d'air.
- Enlevez du sol tout objet volumineux ou tranchant, pour ne pas endommager les pièces, les brosses ou le moteur.
- Maintenez cheveux, vêtements flottants, doigts et autres parties du corps éloignés des ouvertures et parties en mouvement.
- N'utilisez jamais l'appareil sans filtres. Cela causerait des dégâts au moteur et rendrait ce dernier inutilisable.

CONSERVEZ CES CONSIGNES POUR POUVOIR LES CONSULTER
ULTÉRIEUREMENT

PARTIES

1. Bouton de mode (Min/Max)
2. Touche marche/arrêt
3. Témoins de niveau de batterie
4. Bloc moteur
5. Bouton de déverrouillage du bac à poussière
6. Bouton de déverrouillage du manche
7. Manche en aluminium
8. Connexion de l'adaptateur
9. Batterie amovible
10. Bouton de déverrouillage de la batterie
11. Réservoir de poussière
12. Bouton de déverrouillage du couvercle du bac à poussière
13. Bouton de déverrouillage du suceur pour sols
14. Suceur pour sols avec brosse de sols rotative
15. Blocage de rangement
16. Filtre HEPA supplémentaire avec filtre en éponge
17. Fixation murale (vis et chevilles inclus) et porte-accessoires
18. Long suceur fentes
19. Brosse 2 en 1
20. Adaptateur
21. Brosse duveteuse

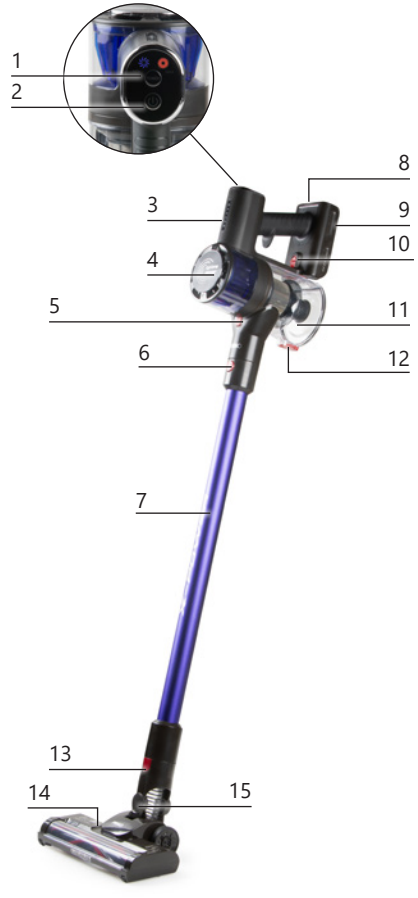

AVANT LA PREMIÈRE UTILISATION

- Enlevez tous les éléments d'emballage et les éventuels autocollants promotionnels.
- Essuyez l'appareil et toutes les pièces à l'aide d'un chiffon doux et humide.
- Assemblez tous les composants :

1. Faites glisser le manche dans la partie moteur jusqu'à ce qu'il s'encliquète. Ce faisant, veillez à ce que les broches d'alimentation glissent bien dans les trous prévus à cet effet.
2. Faites glisser le suceur sol dans la poignée jusqu'à ce qu'il s'enclenche. Ce faisant, veillez à ce que les broches d'alimentation glissent bien dans les trous prévus à cet effet.
3. Encliquetez la batterie dans son support.

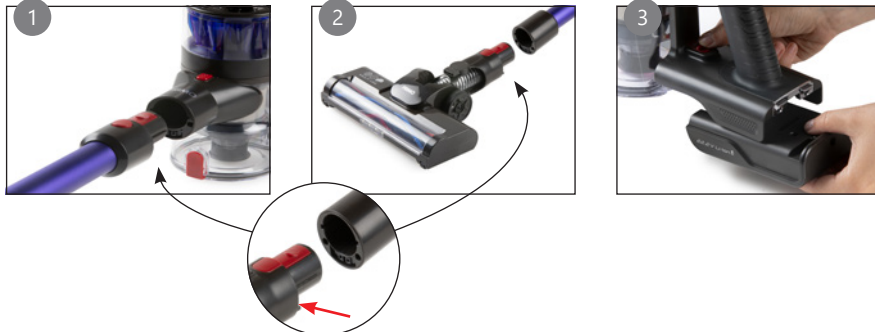

SUPPORT MURAL

⚠ Le support mural permet de maintenir l'aspirateur à manche en position verticale et de ranger les accessoires. Il n'est pas destiné à suspendre l'aspirateur. L'aspirateur à manche doit toujours reposer sur le sol lorsqu'il est encliqueté dans le support mural.

Pour monter le support mural au mur, veuillez observer les étapes suivantes :

1. Encliquetez l'aspirateur à manche avec la partie batterie dans le support mural et maintenez-le à l'emplacement prévu pour le support mural. Veillez à ce que l'aspirateur à manche repose complètement sur le sol.
2. Marquez les 2 points de fixation sur le mur.
3. Percez 2 trous dans le mur qui correspondent aux points de fixation.
4. Insérez les bouchons inclus dans le mur.
5. Fixez le support mural en utilisant les vis incluses.
6. Pour ranger l'appareil, placez-le à plat sur le sol jusqu'à ce que la buse de sol se cale dans le tube (blocage de rangement) et encliquetez l'appareil dans le support mural.



CHARGE

- Connectez l'adaptateur via le connecteur prévu à cet effet dans la batterie, puis branchez l'adaptateur dans la prise murale.
- Les témoins du niveau de la batterie clignotent successivement (voir également « Témoins »). La batterie est complètement chargée lorsque les quatre témoins restent allumés en permanence.
- L'appareil ne peut pas être mis en marche au cours du chargement.
- Chargez l'appareil pendant 24 heures avant la première utilisation, afin de pouvoir utiliser l'entière capacité de la batterie.
- Il est recommandé de recharger complètement la batterie les 3 premières fois.



REMARQUES :

- La température ambiante pendant la charge doit être comprise entre 15 °C et 25 °C. Si elle est plus élevée ou plus basse, la durée de vie de la batterie s'en trouvera réduite.
- Il est recommandé de recharger l'aspirateur après chaque utilisation, quelle que soit la durée d'utilisation.
- Ne rechargez pas la batterie pendant de longues périodes. Vous risqueriez de l'endommager. Débranchez l'adaptateur lorsque la batterie est entièrement chargée.
- Si l'aspirateur n'est pas utilisé pendant plus de 2 mois, il est recommandé de débrancher la batterie et l'adaptateur. Pour garantir une plus longue durée de vie, chargez la batterie au moins une fois tous les deux mois.
- La batterie et l'adaptateur peuvent chauffer pendant la charge. Prenez les précautions nécessaires pour éviter tout contact.

TÉMOINS

Des témoins situés à l'avant de la partie moteur indiquent le niveau de la batterie :

- Durant la charge : les témoins clignotent alternativement de haut en bas jusqu'à ce que les quatre témoins restent allumés en permanence.
- Pendant l'utilisation : les témoins s'éteignent à tour de rôle (de bas en haut) au fur et à mesure que le niveau de la batterie diminue.
- Le dernier témoin (supérieur) clignote : la batterie est presque déchargée. Éteignez et rechargez l'aspirateur.
- Les quatre témoins clignotent en même temps : la brosse de sol rotative est bloquée. Retirez l'objet qui bloque la brosse de sol et remettez l'aspirateur en marche.



UTILISATION

1. Choisissez l'accessoire approprié que vous souhaitez utiliser pour votre tâche de nettoyage :

1. Suceur sol avec brosse rotative : convient pour les sols et les moquettes. Lorsque vous allumez l'appareil, la brosse rotative pour sols située à la partie inférieure du suceur pour sols commencera à tourner. Par ce mouvement, la saleté sera envoyée dans l'ouverture et aspirée de la sorte. La brosse pour sols normale peut être utilisée pour tout type de sol; la brosse duveteuse convient particulièrement bien aux sols fragiles comme le parquet ou le stratifié.



2. Long suceur fentes : pour les coins, les crevasses, les plinthes et les endroits difficiles d'accès.



3. Brosse 2 en 1 : utilisez cette brosse sur les surfaces rembourrées, les claviers, les lampes, les rideaux, les stores, les bouches d'aération... La brosse assure une friction supplémentaire, ce qui facilite l'aspiration des cheveux et de la poussière collés au tissu. Utilisez le petit suceur fentes pour nettoyer régulièrement les petites surfaces. Pour passer de la brosse au suceur fentes, appuyez sur le bouton pour déverrouiller la brosse et faites-la glisser vers le haut ou vers le bas.

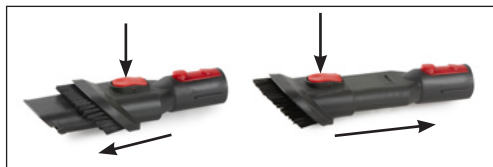

2. Appuyez sur la touche marche/arrêt. L'aspirateur se met en marche. Appuyez à nouveau pour arrêter.
3. Pour passer d'un niveau de puissance d'aspiration à l'autre, appuyez sur la touche mode: MIN (mode économique) ou MAX (puissance d'aspiration maximum).



REMARQUE :

Vous pouvez clipser les différents accessoires sur le manche (aspirateur à manche) ou directement sur la partie moteur, sans la poignée (aspirateur à main).



ENTRETIEN ET NETTOYAGE

NETTOYER L'APPAREIL

Nettoyez l'appareil à l'aide d'un chiffon humide. Séchez ensuite correctement l'appareil. N'immergez jamais l'appareil dans l'eau.

NETTOYER LE RÉSERVOIR DE POUSSIÈRE

Videz le bac à poussière après chaque passage de l'aspirateur:

- Tenez le bac à poussière au-dessus d'une poubelle et appuyez sur le bouton de déverrouillage pour ouvrir le couvercle. Videz le réservoir.



Nettoyez le réservoir à poussière et les filtres au moins une fois par mois pour que les performances soient toujours optimales. Nous vous recommandons de remplacer régulièrement les filtres pour assurer un fonctionnement irréprochable de l'appareil.

1. Déconnectez le manche de la partie moteur.
2. Appuyez sur le bouton de déverrouillage pour retirer le réservoir à poussière. Tournez le réservoir à poussière dans le sens des aiguilles d'une montre et retirez-le de la partie moteur.
3. Retirez le filtre grossier (c) de la partie moteur (a) en le tournant dans le sens des aiguilles d'une montre. Maintenant, tournez le filtre HEPA (b) dans le sens des aiguilles d'une montre et retirez-le du filtre grossier extérieur (c).
4. Retirez le filtre en éponge du filtre HEPA.
5. Nettoyez toutes les pièces à l'eau froide.
6. Laissez toutes les pièces sécher complètement avant de les réassembler.
7. Assurez-vous que toutes les pièces s'emboîtent correctement lors de l'assemblage, avant de réutiliser l'appareil.



NETTOYER LA BROSSÉ DE SOLS

1. Retirez le suceur pour sols de l'aspirateur à manche. Pour ce faire, appuyez sur le bouton de déverrouillage situé au-dessus du suceur pour sols et retirez celui-ci de l'appareil.
2. Faites glisser le verrouillage de la brosse vers l'extérieur pour déverrouiller la brosse de sol.
3. Retirez soigneusement tous les poils et la saleté autour de la brosse, à la main ou à l'aide d'un couteau.
4. Nettoyez la brosse sous le jet d'eau froide.
5. Laissez la brosse sécher complètement avant de la remonter.
6. Pour remplacer la brosse, placez le côté droit de la brosse contre la roue dentée (a) et poussez le côté gauche (b) en place jusqu'à ce qu'elle s'enclenche. Repoussez le verrouillage (c) vers l'intérieur pour fixer la brosse.
7. Glissez le suceur pour sols à nouveau sur le manche. L'appareil est à nouveau prêt à l'emploi.

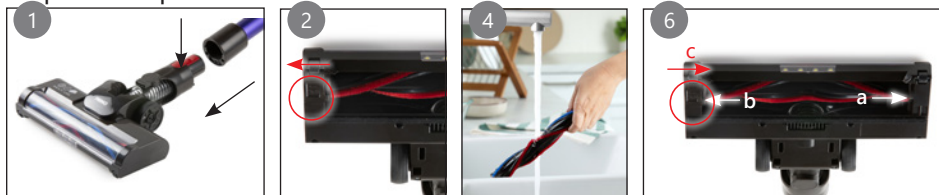

⚠ N'immergez jamais l'appareil, le cordon d'alimentation ou la fiche dans l'eau ou tout autre liquide.

⚠ N'utilisez jamais de détergents abrasifs ou agressifs.

PROBLÈMES ET SOLUTIONS

PROBLÈMES	SOLUTIONS
L'appareil ne démarre pas.	<ul style="list-style-type: none"> La batterie est déchargée. Rechargez l'appareil.
Perte de puissance d'aspiration.	<ul style="list-style-type: none"> Les filtres sont sales/le réservoir de poussière est plein. Nettoyez l'appareil comme décrit dans ce mode d'emploi. Si nécessaire, remplacez le filtre HEPA avec filtre en éponge (un filtre supplémentaire est fourni). La buse pour sol ou le tube est obstrué. Éteignez l'aspirateur et retirez l'objet qui bouche la buse ou le tube.
La brosse rotative ne tourne pas.	<ul style="list-style-type: none"> La brosse de sol est bloquée. Éteignez l'aspirateur et retirez l'objet qui bloque la brosse. La brosse de sol n'est pas montée correctement. Suivez les instructions pour monter correctement la brosse de sol comme décrit dans ce manuel.
Les quatre voyants lumineux clignotent simultanément.	<ul style="list-style-type: none"> La brosse rotative est bloquée. Éteignez l'aspirateur et retirez l'objet qui bloque la brosse.
Le dernier voyant de la batterie clignote.	<ul style="list-style-type: none"> La batterie est presque vide. Éteignez l'aspirateur et rechargez-le.

RECYCLAGE



Le symbole sur le produit ou son emballage indique que ce produit ne peut être traité comme déchet ménager. Il doit plutôt être remis au point de ramassage concerné, se chargeant du recyclage du matériel électrique et électronique. En vous assurant que ce produit est éliminé correctement, vous favorisez la prévention des conséquences négatives pour l'environnement et la santé humaine qui, sinon, seraient le résultat d'un traitement inapproprié des déchets de ce produit. Pour obtenir plus de détails sur le recyclage de ce produit, veuillez prendre contact avec le bureau municipal de votre région, votre service d'élimination des déchets ménagers ou le magasin où vous avez acheté le produit.



L'emballage est recyclable. Traiter l'emballage écologiquement.



BATTERIE AMOVIBLE

L'appareil fonctionne avec une batterie que vous ne pouvez pas jeter avec les déchets ménagers, même après utilisation. Rapportez l'appareil à un point de collecte pour les appareils électriques usagés (Recupel) dans votre quartier (parc à conteneurs, magasin spécialisé...). Les batteries contiennent des substances dangereuses pour la santé humaine et l'environnement.

Enlevez la batterie de l'appareil avant de le jeter, comme décrit dans ce mode d'emploi. Recyclez la batterie conformément aux dispositions légales locales. Ne percez jamais la batterie et ne l'exposez jamais à des températures élevées : elle risquerait d'exploser.

Les fuites de batterie peuvent se produire dans des conditions extrêmes. Si le liquide de la batterie entre en contact avec la peau, lavez-la immédiatement à l'eau et au savon ou neutralisez-la avec un acide doux, comme du jus de citron ou du vinaigre. Si le liquide entre en contact avec les yeux, rincez-les abondamment à l'eau pendant au moins 10 minutes et consultez un médecin.



Cet appareil est conforme à toutes les exigences européennes en matière de sécurité, de santé et de protection de l'environnement.

La déclaration UE de cet appareil peut être demandée à tout moment à l'adresse suivante : info@linea2000.be

GARANTIE (D)

Sehr geehrte Kundin, sehr geehrter Kunde,

Sämtliche unserer Produkte unterliegen einer strengen Qualitätskontrolle, bevor sie Ihnen angeboten werden. Sollten dennoch Probleme mit Ihrem Gerät auftreten, bedauern wir dies zutiefst.

Wir möchten Sie in diesem Fall bitten, unseren Kundenservice zu kontaktieren.
Unsere Mitarbeiter helfen Ihnen gern weiter!



www.primo-elektro.be

Montag – Donnerstag: 8:30 Uhr – 12:00 Uhr und von 13:00 Uhr – 17:00 Uhr
Freitag: 8:30 Uhr – 12:00 Uhr und von 13:00 Uhr – 16:30 Uhr

Dieses Gerät hat eine Garantiefrist von 2 Jahren ab dem Kaufdatum. Während der Garantiezeit übernimmt der Hersteller die vollständige Verantwortung für Mängel, die nachweislich auf Material- oder Konstruktionsfehler zurückzuführen sind. Wenn derartige Mängel auftreten, wird das Gerät wenn nötig ausgetauscht oder repariert. Die Garantiezeit von 2 Jahren beginnt in diesem Moment nicht erneut, sondern sie läuft bis 2 Jahre nach dem Kaufdatum weiter. Die Garantie wird auf der Grundlage des Kassenbons gewährt.

Die Garantie auf Accessoires und Verschleißteile beträgt 6 Monate.

Die Garantie und die Verantwortung/Haftung des Lieferanten und Herstellers entfallen automatisch in den folgenden Fällen:

- Bei Nichtbeachtung der Anweisungen in dieser Bedienungsanleitung.
- Bei falschem Anschluss, z.B. bei einer zu hohen Stromspannung.
- Bei falscher, grober oder abnormaler Verwendung.
- Bei unzureichender oder falscher Wartung.
- Bei vom Verbraucher oder von nicht ermächtigten Dritten vorgenommenen Reparaturen oder Änderungen am Gerät.
- Bei der Verwendung von Ersatzteilen oder Accessoires, die nicht vom Lieferanten / Hersteller empfohlen oder geliefert werden.

SICHERHEITSVORKEHRUNGEN

Wenn Sie elektrische Geräte verwenden, müssen folgende Sicherheitshinweise beachtet werden:

- Lesen Sie diese Hinweise sorgfältig durch. Bewahren Sie diese Bedienungsanleitung zum späteren Nachschlagen auf.
- Entfernen Sie vor dem ersten Gebrauch alle Verpackungsmaterialien und möglichen Werbeaufkleber. Sorgen Sie dafür, dass Kinder nicht mit den Verpackungsmaterialien spielen.
- Dieses Gerät eignet sich für den Einsatz im Haushalt und in ähnlichen Umfeldern, zum Beispiel in folgenden Bereichen:
 - Küchenbereich für Mitarbeiter von Geschäften, Büros und anderen ähnlichen beruflichen Umfeldern
 - Bauernhöfe
 - Hotel- und Motelzimmer und andere Bereiche mit wohnungsähnlichem Charakter
 - Gästezimmer oder Ähnliches
- Dieses Gerät darf von Kindern ab 16 Jahren und Menschen mit körperlichen oder sensorischen Behinderungen oder Menschen mit eingeschränkten geistigen Fähigkeiten oder mangelnder Erfahrung bzw. Sachkenntnis unter der Bedingung verwendet werden, dass diese Personen beaufsichtigt werden oder sie eine Anleitung zur sicheren Verwendung des Geräts erhalten haben und sich der Gefahren bei der Verwendung des Geräts bewusst sind.

- Kinder dürfen nicht mit dem Gerät spielen.
- Die Wartung und Reinigung des Geräts darf nicht durch Kinder ausgeführt werden, außer diese sind älter als 16 Jahre oder werden von einem Erwachsenen beaufsichtigt.
- Sämtliche Reparaturen, abgesehen von der gewöhnlichen Pflege, sind durch den Hersteller oder dessen Kundendienst zu übernehmen.
- Bei unsachgemäßer Verwendung des Geräts besteht Verletzungsgefahr. Für Unfälle oder Schäden, die durch die Nichtbefolgung dieser Regeln verursacht werden, haften Sie selbst. Weder der Hersteller noch der Importeur oder der Lieferant können in solchen Fällen zur Verantwortung gezogen werden.

 ELEKTRISCHE WARNHINWEISE

- Zur Vermeidung von Unfällen sollte das Gerät nicht mit einem externen Zusatzgerät, wie z. B. über einen externen Timer oder Fernbedienung, oder an einen Stromkreislauf angeschlossen werden, der regelmäßig ein- und ausgeschaltet wird.
- Netzstecker ziehen, wenn das Gerät nicht in Gebrauch ist, bevor Teile montiert oder abmontiert werden und vor der Reinigung. Stellen Sie zunächst alle Schalter auf „Aus“ und ziehen Sie den Stecker am Stecker selbst aus der Steckdose. Ziehen Sie den Stecker nie am Netzkabel aus der Steckdose.

- Vor Gebrauch überprüfen, ob die auf dem Gerät angegebene Spannung mit der elektrischen Spannung des Stromnetzes Ihres Hauses übereinstimmt.
- Das Gerät muss stets an eine Steckdose angeschlossen werden, die gemäß den örtlichen Installationsvorschriften installiert wurde.
- Lassen Sie das Netzkabel nicht auf einer heißen Oberfläche oder über einen Tischrand oder eine Arbeitsplatte herunter hängen.
- Das elektrische Kabel von heißen Teilen entfernt halten und das Gerät nicht abdecken.
- Rollen Sie das Netzkabel vollständig ab, um eine Überhitzung des Kabels zu vermeiden. Lassen Sie das Netzkabel nicht unter oder rund um das Gerät hängen.
- Das Gerät darf nicht mit einem Verlängerungskabel oder einer Verteilersteckdose verwendet werden.
- Um Gefahr zu vermeiden, verwenden Sie das Gerät nie, wenn das Netzkabel oder der Stecker beschädigt ist, wenn es nicht richtig funktioniert oder beschädigt ist. Bringen Sie das Gerät in diesem Fall zur Durchsicht, Reparatur oder für elektrische/mechanische Anpassungen zum Kundendienst von PRIMO oder zum nächstgelegenen Servicecenter. Versuchen Sie nie, das Gerät selbst zu reparieren.

⚠ ANSCHLUSS

- Halten Sie das Gerät von brennbaren Materialien, Gas und explosiven Stoffen fern.
- Verwenden Sie das Gerät nicht im Freien.
- Stellen Sie das Gerät immer auf eine stabile, flache und trockene Oberfläche.
- Stellen Sie das Gerät nicht in der Nähe oder auf einer Gasflamme, einer elektrischen Platte oder an einer Stelle ab, auf der es in Kontakt mit einem Elektroofen oder einem anderen heißen Gerät kommen kann.

⚠ GEBRAUCH

- Gerät nur für den vorgesehenen Zweck verwenden.
- Das Gerät ist nur auf den privaten Gebrauch ausgelegt. Der Hersteller ist nicht verantwortlich für Unfälle, die als Folge von unsachgemäßem Gebrauch des Geräts oder Nichtbefolgen der in dieser Anleitung aufgeführten Regeln entstehen.
- Eingeschaltetes Gerät nie unbeaufsichtigt stehen lassen.
- Verwenden Sie das Gerät nicht mit nassen Händen.
- Durch die Verwendung von Zubehör, das nicht vom Hersteller empfohlen oder verkauft wird, besteht die Gefahr von Brand, elektrischen Schläges oder von Verletzungen. Verwenden Sie nur das Zubehör, das mit dem Gerät mitgeliefert wird.

⚠ REINIGUNG UND WARTUNG

- Tauchen Sie das Gerät, das Kabel oder den Stecker auf keinen Fall in Wasser oder andere Flüssigkeiten. Dies dient der Vermeidung von elektrischen Stromschlägen und Feuer.
- Wenn das Gerät nicht gut gewartet wird, kann dies die Lebensdauer des Geräts drastisch verringern und zu Gefahrensituationen führen.

⚠ PRODUKTSPEZIFISCHE WARNHINWEISE

- Verwenden Sie den Staubsauger nicht, um Wasch- und Reinigungsmittel, Flüssigkeiten, Nadeln, Streichhölzer und andere Flüssigkeiten dieser Art sowie scharfe oder brennbare Gegenstände einzusaugen.
- Verwenden Sie den Staubsauger nicht, um Zement, Pulver und andere kleine Partikel aufzusaugen. Vermeiden Sie das Aufsaugen von großen Gegenständen und Gegenständen, die sich in der Bürste verfangen können (lange Haare, Plastiktüten, Seile usw.). Vermeiden Sie das Aufsaugen von größeren Objekten. Der Staubsauger kann blockieren, der Motor könnte überhitzen oder es könnten andere Beschädigungen auftreten.
- Sorgen Sie dafür, dass der Lufteinlass oder die Bodendüse nicht blockiert werden.
- Sorgen Sie dafür, dass das Gerät nicht mit Flüssigkeiten in Berührung kommt.
- Laden Sie einen neuen Akku immer erst vollständig auf.

- Ziehen Sie bei aufgeladenem Akku den Netzstecker immer aus der Steckdose.
- Dieses Produkt enthält einen Akku. Die Batterien müssen recycelt werden. Durchbohren Sie die Batterie nicht und setzen Sie sie keinen hohen Temperaturen aus. Die Batterie kann explodieren.
- Das Auslaufen der Batterien kann unter extremen Umständen auftreten. Wenn die Batterieflüssigkeit mit der Haut in Berührung kommt, müssen Sie diese sofort mit Wasser und Seife abwaschen oder sie mit einer milden Säure wie Zitronensaft oder Essig neutralisieren. Wenn die Batterieflüssigkeit mit den Augen in Berührung kommt, spülen Sie sie mindestens 10 Minuten mit viel Wasser aus und kontaktieren Sie einen Arzt.
- Stecken Sie keine Fremdkörper in die Öffnungen des Geräts. Verwenden Sie das Gerät nicht, wenn eine Öffnung blockiert ist. Halten Sie das Gerät frei von Staub, Haaren oder allem, was die Luftzufuhr behindern könnte.
- Entfernen Sie große und scharfe Gegenstände vom Boden, um eine Beschädigung der Plastikteile, der Bürsten und des Motors zu vermeiden.
- Halten Sie locker sitzende Kleidung, Finger und andere Körperteile fern von Öffnungen und beweglichen Teilen.
- Benutzen Sie das Gerät niemals ohne Filter. Der Motor wird dadurch beschädigt und unbrauchbar.

BEWAHREN SIE DIESE HINWEISE ZUM SPÄTEREN NACHSCHLAGEN AUF

TEILE

1. Modusschalter (Min/Max)
2. Ein-/Aus-Taste
3. Kontrollleuchten Batterieladestand
4. Motorteil
5. Entriegelungsknopf des Staubbehälters
6. Entriegelungsknopf des Stiels
7. Aluminiumstiel
8. Netzteilanschluss
9. Abnehmbare Batterie
10. Entriegelungstaste der Batterie
11. Staubbehälter
12. Entriegelungsknopf des Staubbehälterdeckels
13. Entriegelungsknopf Bodendüse
14. Bodendüse mit rotierender Bodenbürste
15. Parksperre
16. Zusätzlicher HEPA-Filter mit Schwammfilter
17. Wandbefestigung (Inklusive Schrauben und Dübel) und Zubehörhalter
18. Lange Fugendüse
19. 2-in-1-Staubbürste
20. Netzteil
21. Flauschige Bürste

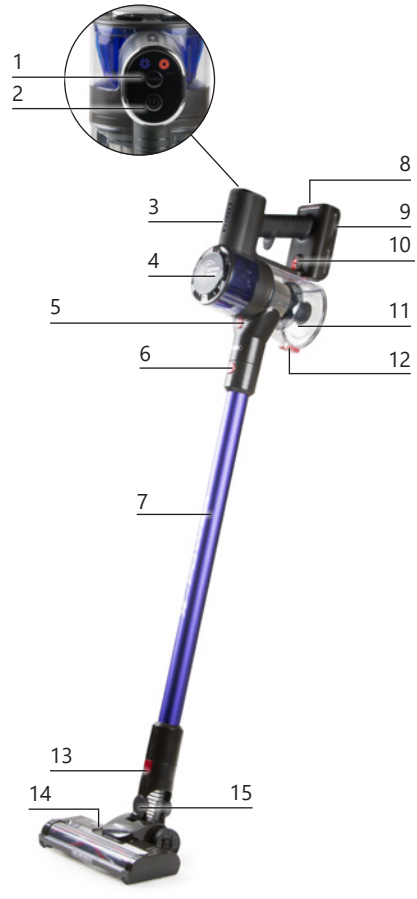

VOR DER ERSTEN INBETRIEBNAHME

- Sämtliches Verpackungsmaterial und mögliche Werbeaufkleber entfernen.
- Wischen Sie das Gerät und alle Teile mit einem weichen, feuchten Tuch ab.
- Montieren Sie alle Teile:

1. Schieben Sie den Stiel in den Motorteil, bis er einrastet. Achten Sie dabei darauf, dass die Stromstifte gut in die vorgesehenen Löcher gleiten.
2. Schieben Sie die Bodendüse in den Stiel, bis sie einrastet. Achten Sie dabei darauf, dass die Stromstifte gut in die vorgesehenen Löcher gleiten.
3. Setzen Sie die Batterie in den Batteriehalter ein, bis sie hörbar einrastet.

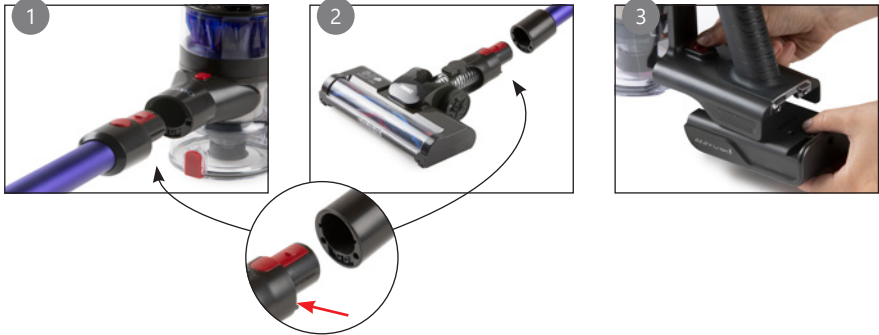

WANDBEFESTIGUNG

⚠ Die Wandhalterung dient dazu, den Stielstaubsauger aufrecht zu halten und Zubehör aufzubewahren. Sie ist nicht dazu gedacht, den Staubsauger aufzuhängen. Der Stielstaubsauger sollte immer auf dem Boden ruhen, wenn er in die Wandhalterung eingeklickt ist.

Führen Sie die folgenden Schritte aus, um die Wandhalterung zu montieren:

1. Setzen Sie den Stielstaubsauger mit dem Batterieteil in die Wandhalterung ein, bis er hörbar einrastet, und halten Sie ihn dort fest, wo die Wandhalterung angebracht werden soll. Achten Sie darauf, dass der Stielstaubsauger dabei vollständig auf dem Boden ruht.
2. Markieren Sie die 2 Befestigungspunkte an der Wand.
3. Bohren Sie 2 Löcher in die Wand, die mit den Befestigungspunkten übereinstimmen.
4. Stecken Sie die beiliegenden Dübel in die Wand.
5. Schrauben Sie die Wandbefestigung mit den beiliegenden Schrauben an der Wand fest.
6. Um das Gerät aufzubewahren, legen Sie es flach auf den Boden, bis die Bodendüse in das Rohr einrastet (Parksperr) und setzen Sie das Gerät in die Wandhalterung, bis es hörbar einrastet.



AUFLADEN

- Schließen Sie den Adapter über den in der Batterie vorgesehenen Anschluss an, und stecken Sie den Adapter dann in die Steckdose.
- Die Kontrollleuchten für den Batterieladestand blinken nacheinander auf (siehe auch „Kontrollleuchten“). Die Batterie ist vollständig geladen, wenn alle vier Leuchten konstant aufleuchten.
- Während des Ladevorgangs kann das Gerät nicht eingeschaltet werden.
- Laden Sie das Gerät vor dem ersten Gebrauch für 24 Stunden auf, um die volle Kapazität der Batterie nutzen zu können.
- Es wird empfohlen, die Batterie die ersten drei Male vollständig aufzuladen.



ANMERKUNGEN:

- Während des Ladevorgangs sollte die Raumtemperatur zwischen 15 °C und 25 °C liegen. Eine höhere oder niedrigere Temperatur verkürzt die Lebensdauer der Batterie.
- Es wird empfohlen, den Staubsauger nach jedem Gebrauch aufzuladen, unabhängig von der Dauer des Gebrauchs.
- Laden Sie die Batterie nicht über einen längeren Zeitraum auf. Die Batterie könnte dadurch beschädigt werden. Wenn die Batterie vollständig aufgeladen ist, trennen Sie den Adapter von der Stromversorgung.
- Wenn der Staubsauger länger als zwei Monate nicht benutzt wird, empfiehlt es sich, die Batterie und den Adapter zu trennen. Um eine längere Lebensdauer zu gewährleisten, laden Sie die Batterie mindestens einmal alle zwei Monate auf.
- Die Batterie und der Adapter können während des Ladevorgangs heiß werden. Treffen Sie die erforderlichen Vorsichtsmaßnahmen, um einen Kontakt zu vermeiden.

KONTROLLEUCHTEN

An der Vorderseite des Motorteils befinden sich Kontrollleuchten zur Anzeige des Batterieladestands:

- Während des Ladevorgangs: Die Kontrollleuchten blinken abwechselnd von oben nach unten, bis alle vier Leuchten konstant leuchten.
- Während des Gebrauchs: Die Kontrollleuchten erlöschen nacheinander (von unten nach oben) wenn der Batterieladestand abnimmt.
- Die letzte (oberste) Leuchte blinkt: die Batterie ist schwach. Schalten Sie den Staubsauger aus und laden Sie ihn auf.
- Alle vier Leuchten blinken gleichzeitig: Die rotierende Bodenbürste ist blockiert. Entfernen Sie den Gegenstand, der die Bodenbürste blockiert, und schalten Sie den Staubsauger erneut ein.



GEBRAUCH

1. Wählen Sie das richtige Zubehör, das Sie für Ihre Reinigungsaufgabe verwenden möchten:

1. Bodendüse mit rotierender Bodenbürste: geeignet für Böden und Teppiche. Wenn Sie das Gerät einschalten, beginnt sich die rotierende Bodenbürste im unteren Teil der Bodendüse zu drehen. Dadurch wird der Schmutz in die Öffnung gekehrt und eingesaugt. Sie können die normale Bodenbürste benutzen für alle Bodenarten. Die flauschige Bodenbürste ist hervorragend geeignet für empfindliche Oberflächen wie Parkett- oder Laminatböden.



2. Lange Fugendüse: für Ecken, Ritzen, Sockelleisten und schwer zugängliche Stellen.



3. 2-in-1-Staubbürste: Verwenden Sie die Bürste für gepolsterte Oberflächen, Tastaturen, Lampen, Vorhänge, Jalousien, Lüftungsöffnungen usw. Die Bürste sorgt für zusätzliche Reibung und erleichtert so das Lösen von Haaren und Staub, die sich auf dem Stoff festgesetzt haben. Verwenden Sie die kurze Fugendüse für die regelmäßige Reinigung von kleinen Flächen. Um zwischen Bürsten- und Fugensaugen zu wechseln, drücken Sie die Taste zum Entriegeln der Bürste und schieben Sie diese nach oben oder unten.

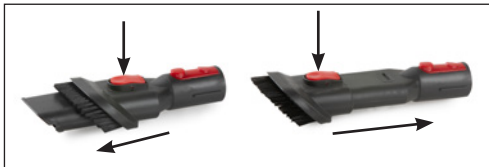

2. Drücken Sie die Ein-/Aus-Taste. Der Staubsauger beginnt zu saugen. Drücken Sie diese Taste erneut, um zu stoppen.
3. Drücken Sie den Modusschalter, um zwischen den 2 Saugleistungsstufen zu wechseln: MIN (energiesparend) oder MAX (maximale Saugleistung).



ANMERKUNG

Sie können die verschiedenen Zubehörteile am Stiel (Stielstaubsauger) oder direkt am Motorteil ohne Stiel (Handstaubsauger) anbringen.



REINIGUNG UND WARTUNG

REINIGUNG DES GERÄTS

Reinigen Sie das Gerät mit einem feuchten Tuch. Trocknen Sie das Gerät anschließend gut ab. Tauchen Sie das Gerät auf keinen Fall in Wasser ein.

REINIGUNG DES STAUBBEHÄLTERS

Leeren Sie den Staubbehälter nach jedem Reinigungsvorgang:

- Halten Sie den Staubbehälter über einen Mülleimer und drücken Sie die Entriegelungstaste, um den Deckel zu öffnen. Leeren Sie den Behälter.



Reinigen Sie den Staubbehälter und die Filter mindestens einmal im Monat, um eine optimale Leistung zu gewährleisten. Wir empfehlen, die Filter regelmäßig zu wechseln, um einen optimalen Betrieb des Geräts zu gewährleisten.

1. Trennen Sie den Stiel vom Motorteil.
2. Drücken Sie die Entriegelungstaste, um den Staubbehälter zu lösen. Drehen Sie den Staubbehälter im Uhrzeigersinn und nehmen Sie ihn vom Motorteil ab.
3. Nehmen Sie anschließend den Grobfilter (c) vom Motorteil (a), indem Sie ihn im Uhrzeigersinn drehen. Drehen Sie den HEPA-Filter (b) im Uhrzeigersinn und nehmen Sie ihn aus dem äußeren Grobfilter (c).
4. Entfernen Sie den Schwammfilter aus dem HEPA-Filter.
5. Waschen Sie alle Teile unter fließendem kaltem Wasser.
6. Lassen Sie alle Teile vollständig trocknen, bevor Sie diese wieder zusammenbauen.
7. Achten Sie beim Zusammenbauen darauf, dass alle Teile gut zusammenpassen, bevor Sie das Gerät erneut benutzen.



REINIGUNG DER BODENBÜRSTE

1. Entfernen Sie die Bodendüse vom Handstaubsauger. Drücken Sie dazu den Entriegelungsknopf oberhalb der Bodendüse nach unten und ziehen Sie diese aus dem Gerät.
2. Schieben Sie die Bürstenverriegelung nach außen, um die Bodenbürste zu entriegeln.
3. Entfernen Sie sorgfältig entweder von Hand oder mit einem Messer alle Haare und den Schmutz um die Bürste herum.
4. Spülen Sie die Bürste unter kaltem fließendem Wasser.
5. Lassen Sie die Bürste vollständig trocknen, bevor Sie diese wieder befestigen.
6. Um die Bürste wieder einzusetzen, setzen Sie die rechte Seite der Bürste gegen das Zahnrad (a) und drücken Sie die linke Seite (b) in ihre Position, bis sie einrastet. Schieben Sie die Verriegelung (c) wieder nach innen, um die Bürste zu sichern.
7. Schieben Sie die Bodendüse auf den Stiel zurück. Das Gerät ist jetzt einsatzbereit.

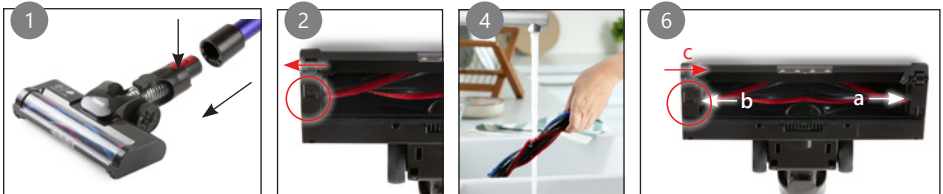

- ⚠ Tauchen Sie das Gerät, das Kabel oder den Stecker auf keinen Fall in Wasser oder andere Flüssigkeiten.
- ⚠ Keine aggressiven oder scheuernden Reinigungsmittel verwenden.

FEHLERSUCHHILFE

PROBLEME	LÖSUNGEN
Das Gerät startet nicht.	<ul style="list-style-type: none"> • Der Akku ist leer. Laden Sie das Gerät auf.
Verlust der Saugleistung.	<ul style="list-style-type: none"> • Die Filter sind verschmutzt/der Staubbehälter ist voll. Reinigen Sie das Gerät wie in dieser Bedienungsanleitung beschrieben. Ersetzen Sie bei Bedarf den HEPA-Filter mit Schwammfilter (ein zusätzlicher Filter ist im Lieferumfang enthalten). • Die Bodendüse oder das Rohr ist verstopft. Schalten Sie den Staubsauger aus und entfernen Sie den Gegenstand, der die Bodenbürste oder das Rohr blockiert.
Die rotierende Bürste dreht sich nicht.	<ul style="list-style-type: none"> • Die Bodenbürste ist blockiert. Schalten Sie den Staubsauger aus und entfernen Sie den Gegenstand, der die Bodenbürste blockiert. • Die Bodenbürste ist nicht korrekt montiert. Befolgen Sie die Anweisungen zur korrekten Montage der Bodenbürste wie in dieser Anleitung beschrieben.
Die vier Kontrollleuchten blinken gleichzeitig.	<ul style="list-style-type: none"> • Die rotierende Bodenbürste ist blockiert. Schalten Sie den Staubsauger aus und entfernen Sie den Gegenstand, der die Bodenbürste blockiert.
Die letzte Leuchte des Akkus blinkt.	<ul style="list-style-type: none"> • Der Akku ist schwach. Schalten Sie den Staubsauger aus und laden Sie ihn auf.

ENTSORGEN



Das Symbol auf dem Produkt oder seiner Verpackung weist darauf hin, dass dieses Produkt nicht als normaler Haushaltsabfall zu behandeln ist, sondern an einem Sammelpunkt für das Recycling von elektrischen und elektronischen Geräten abgegeben werden muss. Durch Ihren Beitrag zum korrekten Entsorgen dieses Produkts schützen Sie die Umwelt und die Gesundheit Ihrer Mitmenschen. Umwelt und Gesundheit werden durch falsches Entsorgen gefährdet. Weitere Informationen über das Recycling dieses Produkts erhalten Sie von Ihrem Rathaus, Ihrer Müllabfuhr oder dem Geschäft, in dem Sie das Produkt gekauft haben.



Das Verpackungsmaterial ist wiederverwertbar. Entsorgen Sie die Verpackung umweltgerecht und führen Sie sie der Wertstoffsammlung zu.



HERAUSNEHMBARE BATTERIE

Das Gerät wird mit einer Batterie betrieben, die auch nach Gebrauch nicht über den Hausmüll entsorgt werden darf. Sie können das Gerät zu einer Sammelstelle für Elektro-Altgeräte (Recupel) in Ihrer Nähe bringen (Wertstoffhof, Fachgeschäft etc.). Batterien enthalten Stoffe, die gesundheits- und umweltgefährdend sind.

Entfernen Sie die Batterie vor der Entsorgung aus dem Gerät, wie in diesem Handbuch beschrieben. Recyceln Sie die Batterie gemäß den örtlichen Gesetzen und Vorschriften. Durchstechen Sie die Batterie niemals und setzen Sie sie keinen hohen Temperaturen aus; die Batterie könnte explodieren.

Unter extremen Bedingungen kann es zum Auslaufen der Batterie kommen. Wenn die Flüssigkeit aus der Batterie mit der Haut in Berührung kommt, waschen Sie sie sofort mit Wasser und Seife ab oder neutralisieren Sie sie mit einer milden Säure wie Zitronensaft oder Essig. Wenn die Flüssigkeit mit den Augen in Berührung kommt, spülen Sie die Augen mindestens 10 Minuten lang mit reichlich Wasser und suchen Sie einen Arzt auf.



Dieses Gerät entspricht allen europäischen Sicherheits-, Gesundheits- und Umweltschutzanforderungen.

Die EU-Erklärung für dieses Gerät kann jederzeit unter info@linea2000.be angefordert werden.

WARRANTY (EN)

Dear client,

All of our products are always submitted to a strict quality control before they are sold to you. Should you nevertheless experience problems with your device, we sincerely regret this.

In that case, we kindly request you to contact our customer service. Our staff will gladly assist you.



www.primo-elektro.be

Monday – Thursday: 8.30 – 12.00 and 13.00 – 17.00

Friday: 8.30 – 12.00 and 13.00 – 16.30

This appliance has a two year warranty period. During this period the manufacturer is responsible for any failures that are the direct result of construction failure. When these failures occur the appliance will be repaired or replaced if necessary. The warranty will not be valid when the damage to the appliance is caused by wrong use, not following the instructions or repairs executed by a third party. The guarantee issued with the original till receipt. All parts, which are subject to wear, are excluded from the warranty. If your device breaks down within the 2-year warranty period, you can return the device together with your receipt to the shop where you purchased it. The guarantee on accessories and components that are liable to wear-and-tear is only 6 months.

The guarantee and responsibility of the supplier and manufacturer lapse automatically in the following cases:

- If the instructions in this manual have not been followed.
- In case of incorrect connection, e.g. electrical voltage that is too high.
- In case of incorrect, rough or abnormal use.
- In case of insufficient or incorrect maintenance.
- In case of repairs or alterations to the device by the consumer or non-authorized third parties.
- If the customer used parts or accessories that are not recommended or provided by the supplier / manufacturer.

SAFETY INSTRUCTIONS

When using electrical appliances, basic safety precautions should always be taken, including the following:

- Read all instructions carefully. Keep this manual for future reference.
- Make sure all packaging materials and promotional stickers have been removed before using the appliance for the first time. Make sure children cannot play with the packaging materials.
- This appliance is intended to be used in household and similar applications such as:
 - staff kitchen areas in shops, offices and other working environments;
 - farm houses;
 - by clients in hotels, motels and other residential type environments;
 - bed and breakfast type environments.
- Children should be supervised to ensure that they do not play with the appliance.
- This appliance can be used by children aged from 16 years and above and persons with reduced physical, sensory or mental capabilities or lack of experience and knowledge if they have been given supervision or instruction concerning use of the appliance in a safe way and understand the hazards involved.
- Children shall not play with the appliance.

- Cleaning and user maintenance shall not be made by children unless they are older than 16 or supervised.
- Keep the appliance and its cord out of reach of children younger than 16 years.
- All repairs should be carried out by the manufacturer or its aftersales service.
- Using the appliance incorrectly may cause an injury. Any injury or damage caused by failure to comply with these rules are at your own risk. Neither the manufacturer, importer, or the supplier may be held liable.

ELECTRICAL WARNINGS

- In order to avoid a hazard this appliance must not be supplied through an external switching device, such as a timer or a separate remote control, or connected to a circuit that is regularly switched on and off by the utility.
- The appliance must be disconnected from its power source when not in use, during service and when replacing parts. Allow to cool before putting on or taking off parts, and before cleaning the appliance. To disconnect, turn controls to "OFF" or "0" position, then remove the plug from the wall. Never pull the cord or appliance to remove the plug from the socket.
- Before use, check carefully that the electric tension and frequency of the power net at your home match

the indications on the rating label of the appliance.

- The appliance must be plugged into an appropriate outlet that is installed in accordance with local installation regulations.
- Do not let the power supply cord hang over the edge of a counter, or touch hot surfaces.
- Keep the power cord away from hot parts and don't cover the appliance.
- Unwrap the cord completely to prevent overheating of the cord. Do not allow the power cord supply to run underneath or around the unit.
- To avoid danger, do not operate this appliance with a damaged cord or plug or in the event the appliance malfunctions or has been damaged in any manner. Return the appliance to the PRIMO Service Department or its service agent for examination, repair, or electrical or mechanical adjustment. Do not try to repair the appliance yourself.

INSTALLATION

- Do not place near flammable materials, gases or explosives.
- Do not use or store this appliance outdoors.
- Always use the appliance on a steady, dry and level surface.
- Never place this appliance near a gas stove or electrical stove or in a place where it may come into contact with a warm appliance.

USE

- Do not use this appliance for other than intended use.
- Only use the appliance for domestic use. The manufacturer cannot be held responsible for accidents that result from improper use of the appliance or not following the instructions described in this manual.
- Never leave the appliance unattended while it is functioning.
- Do not operate the appliance with wet hands.
- The use of accessories that are not recommended or sold by the manufacturer can cause fire, electrical shock or injuries. Only use the utensils delivered with the appliance.

CLEANING AND MAINTENANCE

- To protect against electrical shock or burns, do not immerse unit, cord, or plug in water or other liquid.
- Failure to maintain this appliance in a clean condition could adversely affect the life of the appliance and possibly result in a hazardous situation.

PRODUCT-SPECIFIC WARNINGS

- Do not use the vacuum cleaner to vacuum up detergents, liquids, needles, matches and other similar liquids, sharp objects or flammable objects.
- Do not use the vacuum cleaner to vacuum up cement, powder and other small particles. Avoid

vacuuming large objects and items that could become entangled in the brush (long hair, plastic bags, string, etc.). Also avoid vacuuming up large objects. The vacuum cleaner could be clogged, the motor could overheat or other damage may occur.

- Make sure that the air intake or the floor suction opening do not become blocked.
- Make sure that the machine does not come into contact with liquids.
- First charge a new battery up completely.
- Pull the plug from the outlet when the vacuum cleaner is fully charged.
- This product contains a rechargeable battery. Batteries should be recycled. Do not drill into the battery or expose it to high temperatures; the battery could explode.
- Under extreme circumstances, there could be leakage of the battery. If the liquid from the battery comes into contact with the skin, wash it off immediately with water and soap or neutralize it with a mild acid such as lemon juice or vinegar. If the liquid comes into contact with the eyes, rinse them liberally with water for at least 10 minutes and contact a doctor.
- Do not place foreign objects in the openings of your machine. Do not use the machine if an opening is blocked. Keep the machine free from dust, dirt, hair or anything that could reduce the air supply.
- Remove large and sharp objects from the floor to

prevent damage to the plastic components, the brushes and the motor.

- Keep hair, loose clothing, fingers and other body parts away from openings and moving parts.
- Never use the appliance without filters. This will damage the motor and render it unusable.

SAVE THESE INSTRUCTIONS FOR FUTURE REFERENCE

PARTS

1. Mode button (Min/Max)
2. On/off button
3. Battery level indicator lights
4. Motor compartment
5. Dust container release button
6. Aluminium tube release button
7. Aluminium tube
8. Adapter connection
9. Removable battery
10. Battery release button
11. Dust container
12. Dust container release button
13. Release button floor nozzle
14. Floor nozzle with rotating floor brush
15. Parking lock
16. Additional HEPA filter with sponge filter
17. Wall fixing (screws and plugs included) and accessory holder
18. Long crevice tool
19. 2-in-1 fabric brush
20. Adapter
21. Fluffy brush



BEFORE THE FIRST USE

- Remove all packaging materials and any promotional stickers.
- Wipe the unit and all parts down with a soft, damp cloth.
- Assemble all the parts:
 1. Slide the wand assembly into the motor part until it clicks into place. Make sure the power pins slide into the intended holes properly.
 2. Slide the floor attachment on to the wand assembly until it clicks into place. Make sure the power pins slide into the intended holes properly.
 3. Snap the battery into the battery holder.

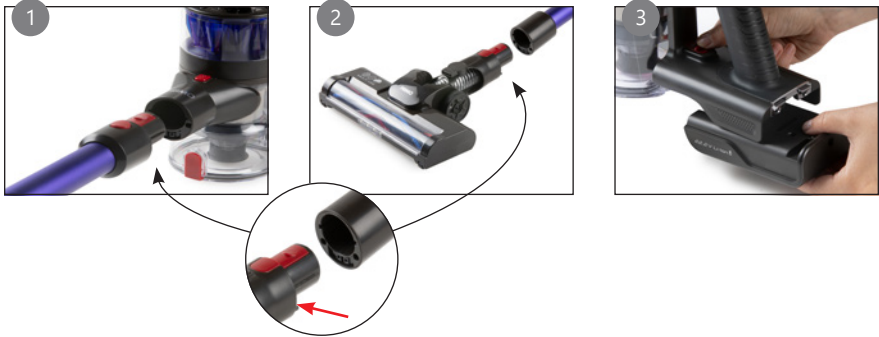

WALL MOUNT

⚠ The wall mount serves to keep the stick vacuum cleaner upright and to store accessories. It is not intended to hang the vacuum cleaner on. The stick vacuum cleaner must always rest on the ground when clicked into the wall mount.

To mount the wall mount to the wall, please follow these steps:

1. Snap the stick vacuum cleaner with the battery section into the wall mount and hold it where the wall mount will be attached. Make sure that the stick vacuum cleaner rests completely on the ground when doing so.
2. Mark the two points on the wall where you will attach the mount.
3. Drill 2 holes in the wall corresponding to these attachment points.
4. Insert the supplied plugs into the wall.
5. Fix the wall mount using the supplied screws.



6. To store the appliance, place it flat on the ground until the floor nozzle clicks into the tube (parking lock) and click the appliance into the wall mount.

CHARGING

- Connect the adapter into the battery via the provided connection, and then plug the adapter into the wall socket.
- The battery level indicator lights will then flash (see also "Indicator lights"). The battery is fully charged when all four lights stay illuminated.
- The machine cannot be started during charging.
- Prior to first use, charge the machine for 24 hours in order to be able to utilize the full capacity of the battery.
- It is recommended that the battery be fully charged for the first three charges.



NOTES:

- The ambient temperature while charging should be between 15 °C and 25 °C. Higher or lower temperatures reduce battery life.
- It is recommended that the vacuum cleaner be charged after each use regardless of the duration of the use.
- Do not charge the battery for extended periods. This can damage the battery. Disconnect the adapter once the battery is fully charged.
- The recommendation is to disconnect the battery and adapter if the vacuum cleaner is not used for more than two months. To ensure a longer lifespan, the battery must be charged at least once every two months.
- The battery and adapter may become hot during charging. Take the necessary precautions to avoid coming into contact with it during this time.

INDICATOR LIGHTS

There are indicator lights at the front of the motor unit to show the battery level:

- When charging: the indicator lights flash alternately from top to bottom until all four lights stay illuminated.
- During use: the indicator lights turn off alternately (from bottom to top) as the battery level decreases.
- The last (top) light flashes: the battery is almost empty. Turn off the vacuum cleaner and put it on charge.
- All four lights flash simultaneously: the rotating floor brush is blocked. Turn off the vacuum cleaner, remove the object blocking the floor brush, and then turn the vacuum back on.



USE

1. Choose the correct accessory for the cleaning task you want to carry out:
 1. Floor attachment with rotating floor brush: suitable for floors and carpets. When you switch on the machine, the rotating floor brush at the bottom of

the floor nozzle will begin to turn. This will cause the dirt in the opening to be shifted and thereby vacuumed up. You can use the normal floor brush for all floor types; the fluffy floor brush is particularly suitable for sensitive floor types such as parquet or laminate floors.



2. Long crevice tool: for corners, cracks, skirting board edges and hard-to-reach places.



3. 2-in-1 fabric brush: use on upholstered surfaces, keyboards, lamps, curtains, blinds, ventilation openings, etc. The brush offers extra friction to make it easier to loosen hair and dust stuck on fabric. Use the short crevice tool for regular cleaning of small surfaces. To switch between brush and crevice tool, press the button to unlock the brush and slide it up or down.

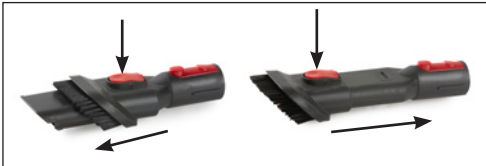

2. Press the on/off button. The vacuum cleaner starts working. Press again to stop.
3. Press the mode button to switch between the 2 suction power levels: MIN (energy efficient) or MAX (maximum suction power).



NOTE:

The various accessories can be clicked onto the wand assembly (stick vacuum cleaner) or directly onto the motor part, without the tube (hand vacuum cleaner).



MAINTENANCE AND CLEANING

CLEANING THE APPLIANCE

Clean the appliance with a slightly moist soft cloth. Dry the machine off well. Never submerge the appliance in water!

CLEANING THE DUST RESERVOIR

Empty the dust container after each cleaning session:

- Hold the dust container over a rubbish bin and press the release button to open the cover. Empty the dust container.



Clean the dust container and filters at least once a month to maintain optimal performance. We recommend changing the filters regularly to ensure optimal operation of the appliance.

1. Disconnect the tube from the motor part.
2. Press the release button to remove the dirt receptacle. Unscrew the dust container clockwise and remove from the motor unit.
3. Remove the coarse filter (c) from the motor unit (a) by turning it clockwise. Now turn the HEPA filter (b) clockwise and remove it from the outer coarse filter (c).
4. Remove the sponge filter from the HEPA filter.
5. Wash all the parts under cold running water.
6. Allow all the parts to dry completely before reassembling them.
7. Make sure all the parts fit together nicely when assembling, before using the machine again.

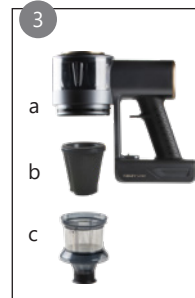
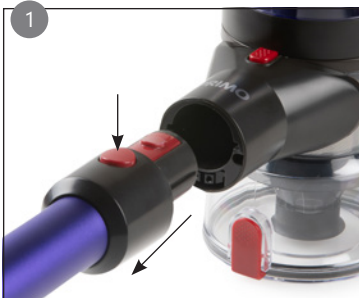

CLEANING THE FLOOR BRUSH

1. Remove the floor nozzle from the upright vacuum cleaner. Press the release button at the back of the floor nozzle and remove it from the machine.
2. Slide out the brush lock to unlock the floor brush.
3. Gently remove any hair and dirt from around the brush; do this by hand or carefully with a knife.
4. Rinse the brush under cold running water.
5. Allow the brush to dry completely before reassembling it.
6. To refit the brush, place the right side of the brush against the gear (a) and push the left side (b) until it clicks into place. Slide the lock (c) back in to secure the brush.
7. Push the nozzle back onto the stick. The machine is now again ready for use.

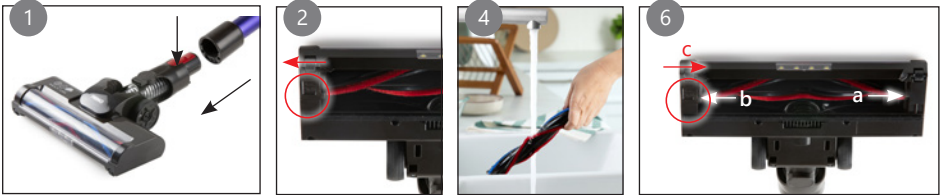

⚠ Do not immerse unit, cord, or plug in water or other liquid.

⚠ Never use aggressive or abrasive cleaning agents.

TROUBLESHOOTING GUIDE

PROBLEMS	SOLUTIONS
The machine does not start up.	<ul style="list-style-type: none"> • The battery is empty. Charge the machine.
Loss of suction.	<ul style="list-style-type: none"> • The filters are dirty/the dust reservoir is full. Clean the machine as described in this manual. If necessary, replace the HEPA filter with sponge filter (an extra filter is included). • The floor nozzle or tube is clogged. Turn off the vacuum cleaner and remove the object blocking the floor nozzle or tube.
The rotating floor brush is not rotating.	<ul style="list-style-type: none"> • The floor brush is blocked. Turn off the vacuum cleaner and remove the object blocking the floor brush. • The floor brush is assembled incorrectly. Follow the instructions to correctly assemble the floor brush as described in this manual.

PROBLEMS	SOLUTIONS
All the indicator lights are flashing simultaneously.	<ul style="list-style-type: none"> The rotating floor brush is blocked. Turn off the vacuum cleaner and remove the object blocking the floor brush.
The last light on the battery is flashing.	<ul style="list-style-type: none"> The battery is almost empty. Turn off the vacuum cleaner and put it on charge.

ENVIRONMENTAL GUIDELINES



This symbol on the product or on its packaging indicates that this product may not be treated as household waste. Instead it must be brought to the applicable collection point for recycling of electrical and electronic equipment. By ensuring this product is disposed of correctly, you will help prevent potential negative consequences for the environment and human health, which could otherwise be caused by inappropriate waste handling of this product. For more detailed information about recycling of this product, please contact your local city office, your household waste disposal service or the shop where you purchased the product.



The packaging is recyclable. Please treat the packaging ecologically.



REMOVABLE BATTERY

The appliance is battery-operated, and the battery must not be disposed of with household waste, even after use. You can take the appliance to a collection point for discarded electrical appliances (Recupel) in your neighbourhood (container park, specialist shop, etc.). Batteries contain substances that are dangerous to human health and to the environment. Remove the battery from the appliance before disposal as described in this manual. Recycle the battery in accordance with local laws and regulations. Never pierce the battery or expose it to high temperatures; this may cause the battery to explode.

Battery leakage may occur under extreme conditions. If the liquid from the battery comes into contact with the skin, immediately wash it off with soap and water or neutralise it with a mild acid such as lemon juice or vinegar. If the liquid comes into contact with the eyes, rinse them abundantly with water for at least 10 minutes and contact a doctor.





This appliance conforms to all European requirements in the areas of safety, health, and environmental protection.

The EU declaration concerning this appliance can be requested at any time from info@linea2000.be

WEBSHOP

 Volgende accessoires hebben een garantie van 6 maanden, en kunnen makkelijk via onderstaande link besteld worden.

 Les accessoires suivants ont une garantie de 6 mois, et peuvent être facilement commandés sur le lien mentionné ci-dessous.

 Folgendes Zubehör hat 6 Monate Garantie und können einfach via untenstehenden Link bestellt werden.

 Following accessories have 6 months warranty, and can be easily ordered using the link below.

WWW.PRIMO-ELEKTRO.BE



OMSCHRIJVING / DESCRIPTION / BESCHREIBUNG	REF
Filterset Set de filtres Filtersatz Filter set	PR511SV-17
Grove filter Filtre grossier Grober Filter Coarse filter	PR511SV-18-19
Stofreservoir compleet Bac à poussière complet Kompletter Staubbehälter Dust container complete	PR511SV-20-35
Batterij Batterie Akku Battery	PR511SV-56
Muurbevestiging met schroeven Fixation murale avec vis Wandbefestigung mit Schrauben Wall fixing with screws	PR511SV-57

Adapter Adaptateur Adaptor	PR511SV-58
Metalen steel Tube en métal Metallstiel Metal tube	PR511SV-59
Afstofborstel Brosse à poussière Staubbürste Fabric brush	PR511SV-60
Vloerzuigmond Suceur pour sols universel Fussbodenbürste Floor nozzle	PR511SV-61-1-2
Rolborstel Brosse de sol rotative Rotierende Bodenbürste Rotating floor brush	PR511SV-61-2
Kierenzuiger Suceur à fentes Fugendüse Crevice tool	PR511SV-62
Pluizige borstel Brosse duveteuse Flauschige Bürste Fluffy brush	PR511SV-FB

WWW.PRIMO-ELEKTRO.BE